

**NÁBYTKOVÉ
KOVANIA**





*jednoducho
pre vás*

CPS - CENTRUM POMOCI STOLÁROM

Sme tím špecialistov na nábytkové kovania zameraný na pomoc pri realizácii vašich interiérových projektov. Od roku 2002 je **naším každodenným cieľom pomáhať stolárom a nábytkárom budovať jedinečné interiéry**, a tým robiť šťastným ich užívateľov.

Uvedomujeme si, aké náročné je stolárske remeslo, aké komplikované je nakupovať kovania. Vieme, koľko veľa času vám zaberie kontakt so zákazníkom, výroba, montáž, vybavovanie cenových ponúk, objednávok, reklamácií...

Preto **je našou misiou predávať kovania jednoducho a pomáhať vám**, aby sme zjednodušili vašu prácu a ušetrili váš čas. V našej ponuke nájdete široký výber nábytkového kovania, vnútorného vybavenia kuchýň a šatníkov, kovaní na vstavané skrine, kovaní na posuvné dvere, drezov, batérií a nábytkových dvierok.

NAŠIM CIEĽOM JE:

**"Aby výber kovania zabral našim zákazníkom
čo najmenej času a aby bol nákup tovaru
jednoduchý.**

Preto to robíme jednoducho, pre vás."



*jednoducho
pre vás*

ČO PRE VÁS ROBÍME?

Jednoduché nakupovanie

Vieme, že vašou prioritou je venovať sa výrobe a montáži nábytku a nie komplikovanému výberu a nákupu kovania. Preto je **naším cieľom šetriť váš čas**, a to tak, že si rýchlo vyberiete a rýchlo nakúpíte. Aby to bolo možné, vytvorili sme pre vás tento prehľadný katalóg a e-shop so stolárskymi cenami, ktorý nosíte neustále vo svojom mobile.

Zodpovednosť

Vieme, že na to, aby ste vedeli jednoducho nakupovať, flexibilne objednávať a byť dostatočne informovaní, je potrebná naša osobná zodpovednosť za objednávku, a tiež za tovar. Preto vám vždy **s vaším projektom pomáha konkrétna osoba**, či už je to váš obchodno technický zástupca alebo obchodno technický poradca v predajni a e-shope.

Flexibilita pri objednávaní

Vieme, že na objednávanie tovaru nemáte veľa času, pretože potrebujete vyrábať a montovať. **Preto sme vždy poruke**, aby sme vám mohli s objednávaním pomôcť. Tovar viete objednávať priamo z vašej dielne, telefonicky, e-mailom, smskou, cez messenger a ideálne a rýchlo cez prehľadný e-shop.

Rýchlosť dodania

Vieme, že na tovar nechcete čakať dlho, preto je našou prioritou dodať vám tovar čo najrýchlejšie. Aby sme to vedeli zabezpečiť, tisícky produktov držíme skladoch a vyberáme si externých dodávateľov, ktorí nám vedia tovar doručiť v čo najkratšom čase.

Informovanosť

Vieme, že na to, aby ste mohli vyrábať a montovať rýchlo, potrebujete nielen tovar, ale aj informácie. **Preto vždy pri nedostatku tovaru informujeme** o termíne dodania alebo hľadáme adekvátnu náhradu, aby ste sa podľa toho vedeli zariadiť. Vieme, že k výrobe a montáži potrebujete technické informácie, preto vám ich vždy radi poskytneme osobne alebo ich nájdete v prehľadnom katalógu a v našom e-shope.

Osobný servis

Vieme, že osobný kontakt je pre vás dôležitý. Iba osobne sa dajú veci riešiť rýchlo, flexibilne a zodpovedne. Preto vašu objednávku pripravuje a v okolí Nitry aj doručuje vždy konkrétna osoba. Vďaka tomu vám vieme pri objednávkach a doručení pomáhať s výberom kovania, hľadaním adekvátnej náhrady, riešiť reklamácie efektívne, vymieňať tovar ihneď.

NÁBYTKOVÉ KOVANIA



Dodávateľ si vyhradzuje právo na technické zmeny výrobkov v porovnaní s ich zobrazením v katalógu. Dodávateľ si vyhradzuje právo na zmeny údajov uvedených v katalógu pri jednotlivých produktoch vzhľadom na ich vývojové zmeny. Farebnosť jednotlivých výrobkov zobrazených v tlačovej a elektronickej podobe sa nemusí zhodovať so skutočnou farebnosťou vzhľadom na technológiu tlače a zobrazenia na displeji. Technické nákresy a výkresy v katalógu majú informatívny charakter.

Chyby v tlači vyhradené. Katalóg podlieha autorským právam spoločnosti CPS Interiér Ján Buday.

**ÚCHYTKY
A
VEŠIAKY**

www.cps-interier.sk

úchytka LONDON

- moderná úchytka
- farba: nerez
- materiál: zliatina zinku a hliníka
- rozsah roztečí: od 128 mm - 416 mm

ATM

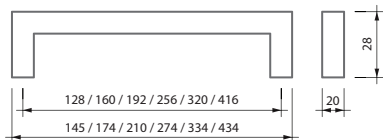

rozteč:	kód:
128 mm	4567
160 mm	4568
192 mm	4569
256 mm	4570
320 mm	4571
416 mm	4572

úchytka JOSHUA

- moderná úchytka
- farba: nerez
- materiál: zliatina zinku a hliníka
- rozteče: 128, 160, 320 mm

GTV

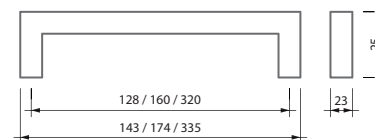

rozteč:	kód:
128 mm	12511
160 mm	12512
320 mm	12513

úchytka LONDON

- moderná úchytka
- farba: čierna
- materiál: zliatina zinku a hliníka
- rozsah roztečí: od 128 mm - 416 mm

ATM

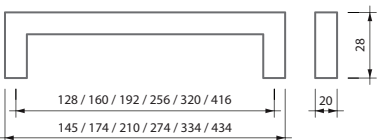
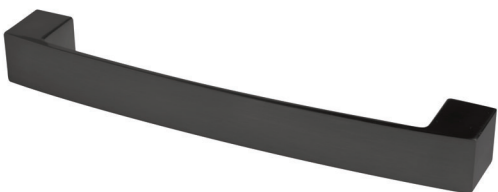

rozteč:	kód:
128 mm	11114
160 mm	11180
192 mm	11115
256 mm	11181
320 mm	11116
416 mm	11182

úchytka SOFT

- moderná úchytka
- farba: čierna
- materiál: zliatina zinku a hliníka
- rozteče: 96, 160, 320 mm

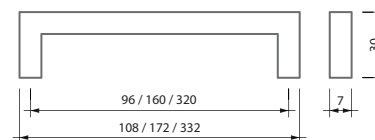
BOSETTI MARELLA
MADE IN ITALY

rozteč:	kód:
96 mm	15243Z0960M.N2
160 mm	15243Z1600M.N2
320 mm	15243Z3200M.N2

úchytka TECHNO

- moderná úchytka
- farba: nerez
- materiál: zliatina zinku a hliníka
- rozteče: 128, 160/192, 320 mm

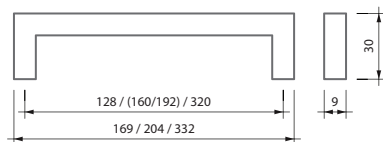

rozteč:	kód:
128 mm	22072
160 / 192 mm	22073
320 mm	22074

**úchytka TECHNO**

- moderná úchytka
- farba: biela
- materiál: zliatina zinku a hliníka
- rozteče: 128, 160/192, 320 mm

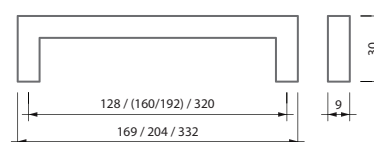

rozteč:	kód:
128 mm	22069
160 / 192 mm	22070
320 mm	22071

**úchytka TECHNO**

- moderná úchytka
- farba: čierna
- materiál: zliatina zinku a hliníka
- rozteče: 128, 160/192, 320 mm

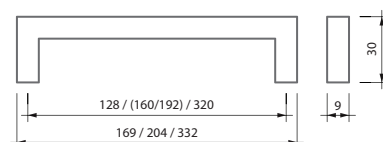

rozteč:	kód:
128 mm	12521
160 / 192 mm	22068
320 mm	12524

**úchytka TECHNO**

- moderná úchytka
- farba: chróm
- materiál: zliatina zinku a hliníka
- rozteče: 128, 160/192, 320 mm

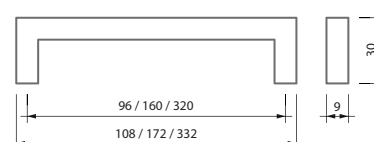
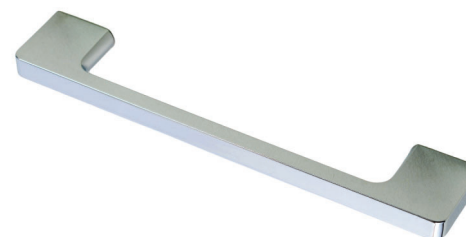

rozteč:	kód:
128 mm	22075
160 / 192 mm	22076
320 mm	22077



úchytka **ARKO**

- moderná úchytka
- farba: nerez
- materiál: zliatina zinku a hliníka
- rozteče: 128, 192, 256 mm

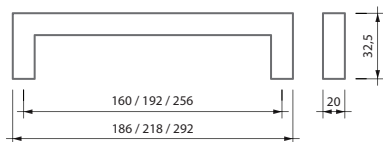
rozteč:	kód:
160 mm	0312160L24
192 mm	0312192L24
256 mm	0312256L24

úchytka **ESTE**

- moderná úchytka
- farba: čierna
- materiál: zliatina zinku a hliníka
- rozteče: 160 mm

rozteč:	kód:
160 mm	0446160ZM2

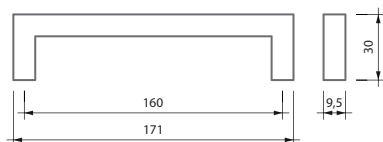
úchytka **ESTE**

- moderná úchytka
- farba: zlatá
- materiál: zliatina zinku a hliníka
- rozteče: 160 mm

rozteč:	kód:
160 mm	0446160Z28

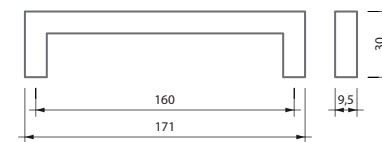
úchytka **ESTE**

- moderná úchytka
- farba: meď
- materiál: zliatina zinku a hliníka
- rozteče: 160 mm



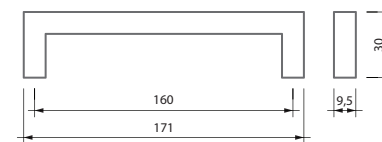

rozteč:	kód:
160 mm	0446160Z26

úchytka BELLA

- moderná úchytka
- farba: zlatá
- materiál: zliatina zinku a hliníka
- rozteče: 160 mm

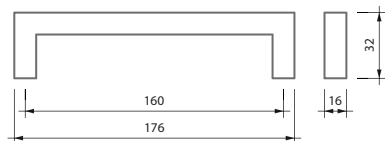
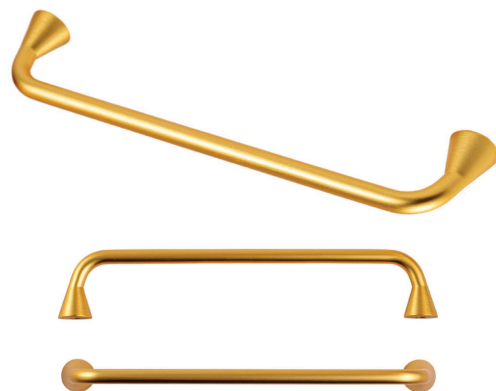
Jiefe.



rozteč:	kód:
160 mm	0447160Z28

úchytka BELLA

- moderná úchytka
- farba: čierna
- materiál: zliatina zinku a hliníka
- rozteče: 160 mm

Jiefe.

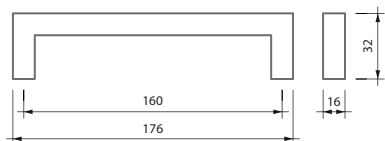

rozteč:	kód:
160 mm	0447160ZM2

úchytka LUV

- moderná úchytka
- farba: brúsená nerez
- materiál: zliatina zinku a hliníka
- rozteče: 192, 320 mm

Jiefe.

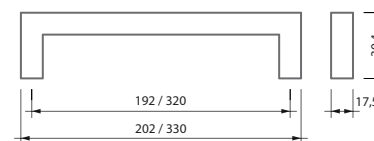

rozteč:	kód:
192 mm	0536192Z23
320 mm	0536320Z23

úchytka LUV

- moderná úchytka
- farba: čierna
- materiál: zliatina zinku a hliníka
- rozteče: 192, 320 mm

Jiefe.

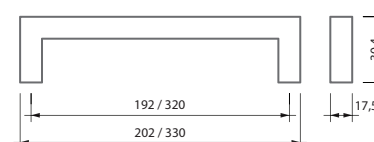

rozteč:	kód:
192 mm	0536192ZM2
320 mm	0536320ZM2

úchytka LUV

- moderná úchytka
- farba: biela
- materiál: zliatina zinku a hliníka
- rozteče: 192, 320 mm

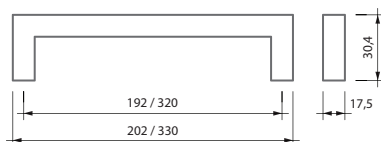
rozteč:	kód:
192 mm	0536192ZM1
320 mm	0536320ZM1

úchytka LUV

- moderná úchytka
- farba: mosadz
- materiál: zliatina zinku a hliníka
- rozteče: 192, 320 mm

rozteč:	kód:
192 mm	0536192Z620
320 mm	0536320Z620

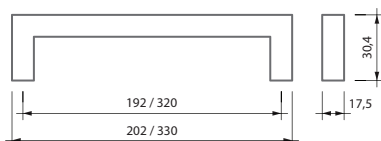
úchytka LUV

- moderná úchytka
- farba: brúsená nerez
- materiál: zliatina zinku a hliníka
- úchytka na jednu skrutku
- úchytka obsahuje aretačný trň, aby sa nepretáčala

rozmer:	kód:
51,2 x 17,5 mm	0536017Z23

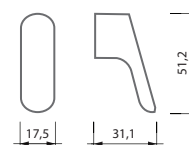
úchytka LUV

- moderná úchytka
- farba: čierna
- materiál: zliatina zinku a hliníka
- úchytka na jednu skrutku
- úchytka obsahuje aretačný trň, aby sa nepretáčala



rozmer:	kód:
51,2 x 17,5 mm	0536017ZM2

úchytka LUV

- moderná úchytka
- farba: biela
- materiál: zliatina zinku a hliníka
- úchytka na jednu skrutku
- úchytka obsahuje aretačný trň, aby sa nepretáčala

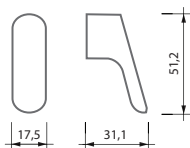
rozmer:	kód:
51,2 x 17,5 mm	0536017ZM1

úchytka LUV

- moderná úchytka
- farba: mosadz
- materiál: zliatina zinku a hliníka
- úchytka na jednu skrutku
- úchytka obsahuje aretačný trň, aby sa nepretáčala



rozmer:	kód:
51,2 x 17,5 mm	0536017Z620

úchytka FLEXA

- moderná kožená úchytka
- farba: hnedá a čierna
- materiál: koža a hliník
- rozteč: 128 mm

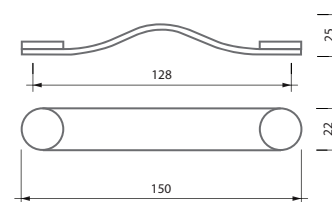
rozteč:	kód:
128 mm	0404128P26M2

knobka FLEXA

- moderná kožená úchytka
- farba: hnedá a čierna
- materiál: koža a hliník

rozmer:	kód:
70 x 22 mm	0404070P26M2

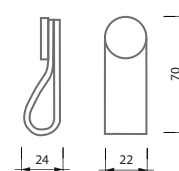
úchytka CONIC WOOD

- moderná úchytka
- farba: dub
- materiál: drevo
- priemer: 29,4 mm

priemer:	kód:
29,4 mm	0538029W16

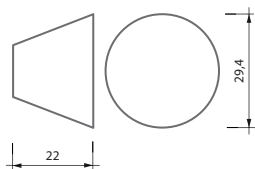
úchytka CONIC WOOD

- moderná úchytka
- farba: čierna lakovaná
- materiál: drevo
- priemer: 29,4 mm

priemer:	kód:
29,4 mm	0538029WM2

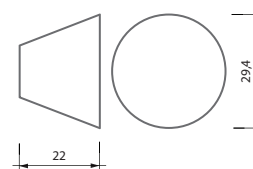
úchytka CONIC WOOD

- moderná úchytka
- farba: orech
- materiál: drevo
- priemer: 29,4 mm

priemer:	kód:
29,4 mm	0538029W17

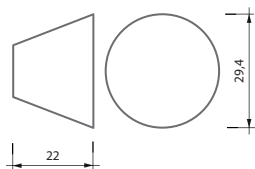
úchytka JOTA

- jednoduchá úchytka
- farba: čierna matná, matný chróm, chróm, satyna, staromosadz
- materiál: zliatina zinku a hliníka
- priemer: 31 mm



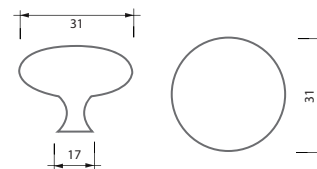

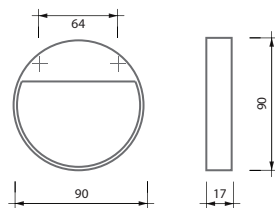
farba:	kód:
matný chróm	1501
chróm	1499
nerez	9264
čierna matná	1502
staromosadz	1503

úchytka BAU

- moderná úchytka
- farba: čierna
- materiál: zliatina zinku a hliníka
- rozteč: 64 mm

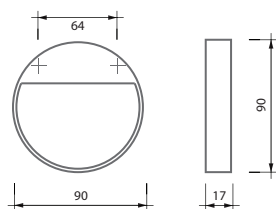
rozteč:	kód:
64 mm	0496064ZM2

úchytka BAU

- moderná úchytka
- farba: zlato
- materiál: zliatina zinku a hliníka
- rozteče: 64 mm

rozteč:	kód:
64 mm	0496064Z28

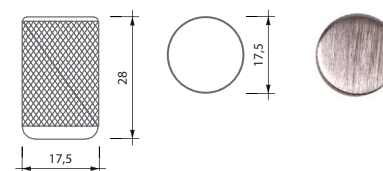
úchytka GRAF

- moderná úchytka
- farba: nerez
- materiál: zliatina zinku a hliníka
- priemer: 17,5 mm

priemer:	kód:
17,5 mm	0109017L24

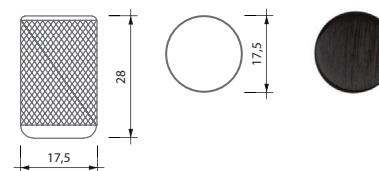
úchytka GRAF

- moderná úchytka
- farba: čierna
- materiál: zliatina zinku a hliníka
- priemer: 17,5 mm

priemer:	kód:
17,5 mm	0109017LM2

úchytka **GRAF**

- moderná úchytka
- farba: mosadz
- materiál: zliatina zinku a hliníka
- priemer: 17,5 mm



Jiefe

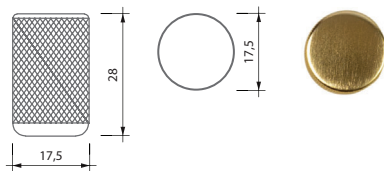

priemer:	kód:
17,5 mm	0109017L27

úchytka **COMO**

- moderná úchytka
- farba: nerez
- materiál: zliatina zinku a hliníka
- priemer: 26, 41 mm



Jiefe

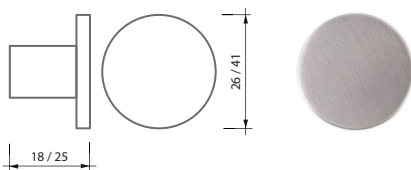

priemer:	kód:
26 mm	0168026Z23
41 mm	0168041Z23

úchytka **COMO**

- moderná úchytka
- farba: čierna matná
- materiál: zliatina zinku a hliníka
- priemer: 26, 41 mm



Jiefe

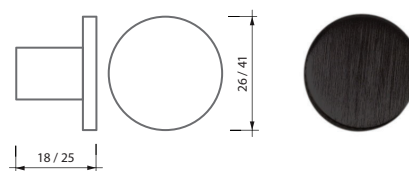

priemer:	kód:
26 mm	0168026ZM2
41 mm	0168041ZM2

úchytka **COMO**

- moderná úchytka
- farba: zlatá
- materiál: zliatina zinku a hliníka
- priemer: 26, 41 mm



Jiefe

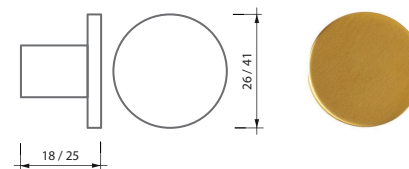

priemer:	kód:
26 mm	0168026Z28
41 mm	0168041Z28

úchytka COMO

- moderná úchytka
- farba: meď
- materiál: zliatina zinku a hliníka
- priemery: 26, 41 mm

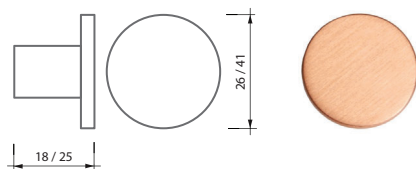
priemer:	kód:
26 mm	0168026Z26
41 mm	0168041Z26

úchytka COMO

- moderná úchytka
- farba: biela matná
- materiál: zliatina zinku a hliníka
- priemery: 26, 41 mm

priemer:	kód:
26 mm	0168026ZM1
41 mm	0168041ZM1

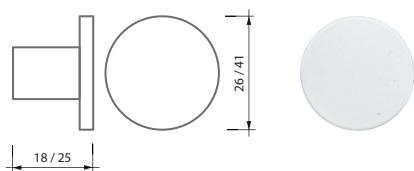
úchytka LOFT

- moderná úchytka
- farba: čierna patina
- materiál: zliatina zinku a hliníka
- rozteče: 32, 96/160, 160/224 mm

rozteč:	kód:
32 mm	15097Z03200.94
96 / 160 mm	15097Z16020.94
160 / 224 mm	15097Z22420.94

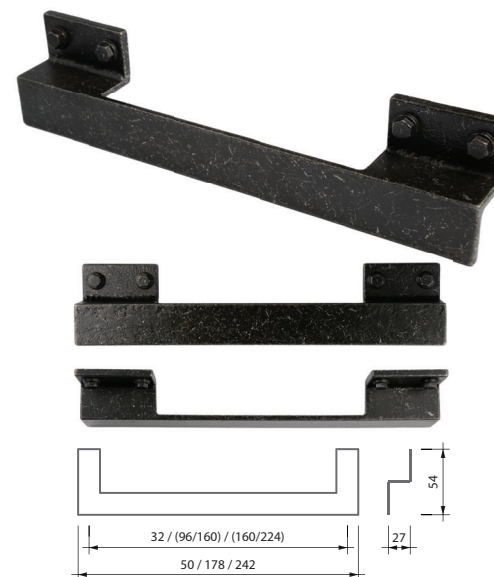
úchytka LINA

- moderná úchytka
- farba: nerez
- materiál: zliatina zinku a hliníka
- rozteče: 96, 128 mm



rozteč:	kód:
96 mm	17697
128 mm	9365

úchytka *LINA*

- moderná úchytka
- farba: matný chróm
- materiál: zliatina zinku a hliníka
- rozteče: 96, 128 mm

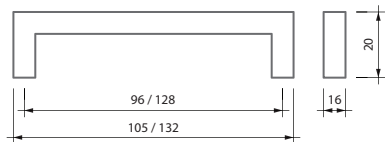

rozteč:	kód:
96 mm	1986
128 mm	1985

úchytka *UZO*

- jednoduchá úchytka
- farba: matný chróm, chróm, satyna
- materiál: zliatina zinku a hliníka
- rozteče: 96, 128 mm

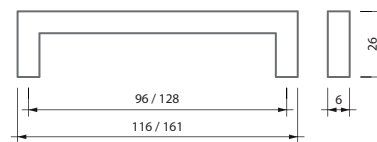

farba:	rozteč:	kód:
matný chróm	96 mm	1095
chróm	96 mm	2182
matný chróm	128 mm	2180
chróm	128 mm	1102

úchytka *LINA*

- moderná úchytka
- farba: chróm
- materiál: zliatina zinku a hliníka
- rozteče: 96, 128 mm

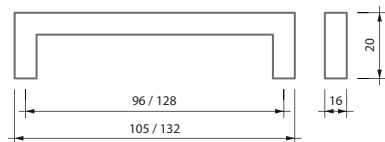

rozteč:	kód:
96 mm	8088
128 mm	17696

úchytka *INES*

- jednoduchá úchytka
- farba: matný chróm, chróm, satyna
- materiál: zliatina zinku a hliníka
- rozteče: 96, 128 mm

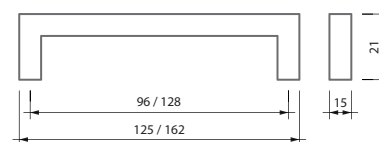

farba:	rozteč:	kód:
matný chróm	96 mm	5929
chróm	96 mm	1093
matný chróm	128 mm	2238
chróm	128 mm	2227

úchytka FOLD

- moderná zapustená úchytka
- farba: čierna
- materiál: zliatina zinku a hliníka
- rozteč: 128 mm

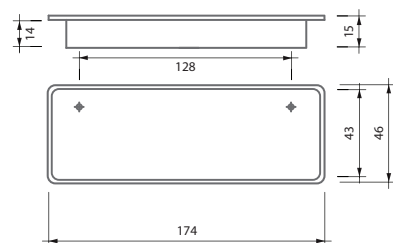
dĺžka: 174 mm kód: 0542128ZM2

úchytka FOLD

- moderná zapustená úchytka
- farba: biela
- materiál: zliatina zinku a hliníka
- rozteč: 128 mm

dĺžka: 174 mm kód: 0542128ZM1

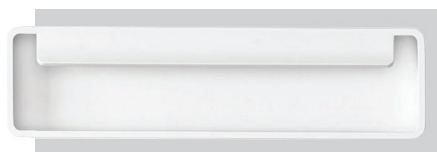
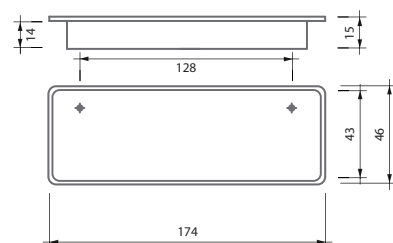
úchytka FOLD

- moderná zapustená úchytka
- farba: mosadz
- materiál: zliatina zinku a hliníka
- rozteč: 128 mm

dĺžka: 174 mm kód: 0542128Z620

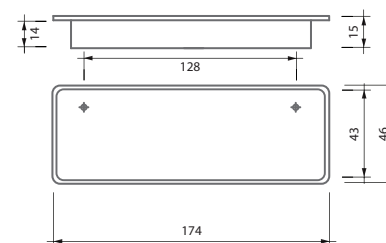
úchytka MADRID

- moderná zapustená úchytka
- farba: hliník
- materiál: zliatina zinku a hliníka
- rozteč: 128 mm



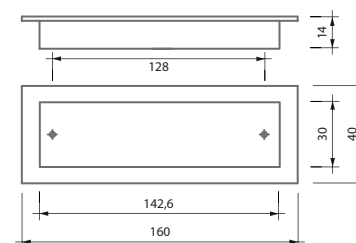

dĺžka: 160 mm kód: 1353

úchytka **AMBER**

- moderná zapustená úchytka
- farba: hliník
- materiál: zliatina zinku a hliníka
- rozteč: 96 / 128 mm

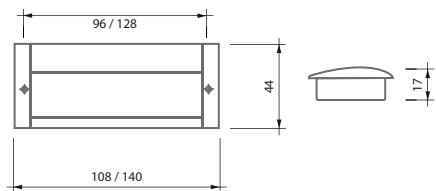
GTV®



dĺžka:	kód:
108 mm	1072
140 mm	1073

úchytka **AMINE**

- moderná zapustená úchytka
- farba: nerez
- materiál: zliatina zinku a hliníka
- priemer: 40,5 mm

GTV®

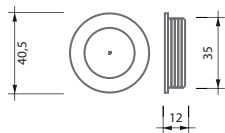

priemer:	kód:
40,5 mm	11119

úchytka **PESARA**

- moderná zapustená úchytka
- farba: matný chróm
- materiál: zliatina zinku a hliníka
- rozteč: 128 mm

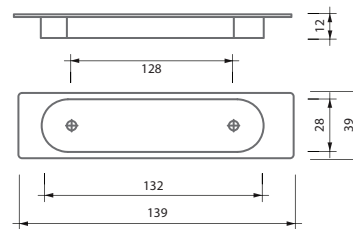

dĺžka:	kód:
139 mm	18106

úchytka **PESARA**

- moderná zapustená úchytka
- farba: nerez
- materiál: zliatina zinku a hliníka
- rozteč: 128 mm

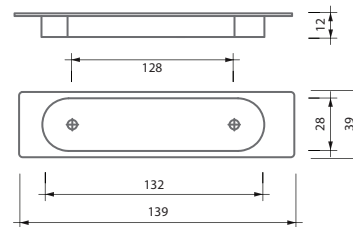

dĺžka:	kód:
139 mm	18107

úchytka AVOCA

- moderná zapustená úchytka
- farba: / nerez
- materiál: zliatina zinku a hliníka
- rozteč: 76 mm

GTV®

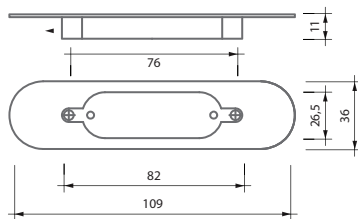

dĺžka:	kód:
109 mm	18111

úchytka AVOCA

- moderná zapustená úchytka
- farba: matný chróm
- materiál: zliatina zinku a hliníka
- rozteč: 76 mm

GTV®

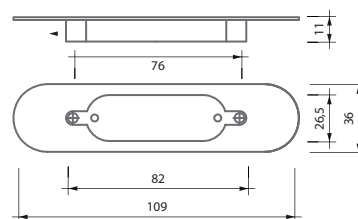

dĺžka:	kód:
109 mm	18109

úchytka AMINE

- moderná zapustená úchytka
- farba: čierna
- materiál: zliatina zinku a hliníka
- priemer: 40,5 mm

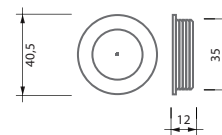

priemer:	kód:
40,5 mm	11118

úchytka AMINE

- moderná zapustená úchytka
- farba: matný chróm
- materiál: zliatina zinku a hliníka
- priemer: 40,5 mm

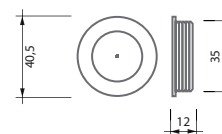

priemer:	kód:
40,5 mm	11117

úchytka NATHAN



- moderná zapustená úchytka
- farba: matný chróm
- materiál: zliatina zinku a hliníka
- rozmery: 40 x 40 mm

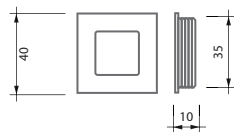

rozmer: 40 x 40 mm kód: 7530

úchytka LEA

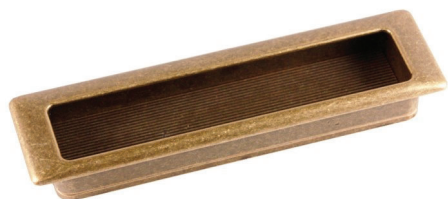

- zapustená úchytka
- farba: staro mosadz
- materiál: zliatina zinku a hliníka
- rozteč: 128 mm

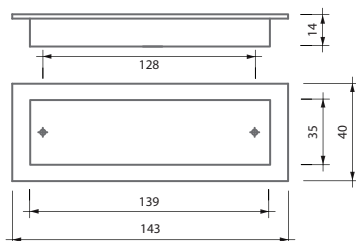

dĺžka: 143 mm kód: 15203Z14300.09

úchytka do hrany UKV 5



- moderná úchytka do hrany
- farba: hliník
- materiál: hliník
- dĺžka: 3500 mm

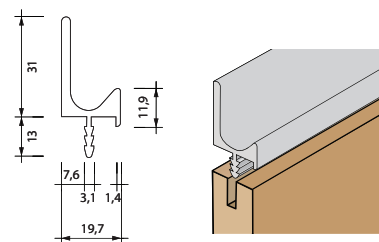

dĺžka: 3500 mm kód: 2303

úchytka do hrany UKV 5



- moderná úchytka do hrany
- farba: čierna matná
- materiál: hliník
- dĺžka: 3500 mm

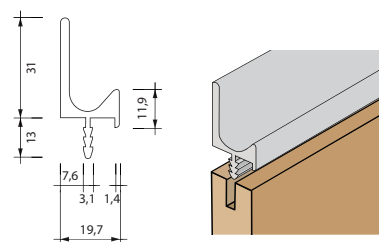

dĺžka: 3500 mm kód: 3-5787

úchytka do hrany UKV 5

- moderná úchytka do hrany
- farba: nerez tmavý
- materiál: hliník
- dĺžka: 3000 mm

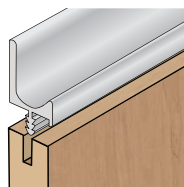
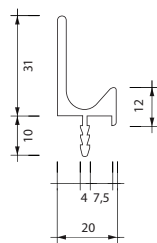

dĺžka:
3000 mm

kód:
000899

úchytka do hrany UKV 4

- moderná úchytka do hrany
- farba: hliník
- materiál: hliník
- dĺžka: 3000 mm

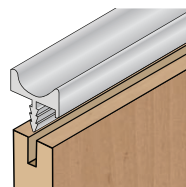
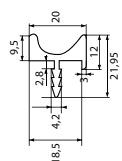

dĺžka:
3000 mm

kód:
2302

úchytka do hrany UKV 7

- moderná úchytka do hrany
- farba: hliník
- materiál: hliník
- dĺžka: 3500 mm

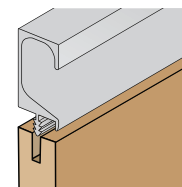
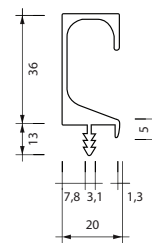

dĺžka:
3500 mm

kód:
2305

úchytka do hrany UKV 7

- moderná úchytka do hrany
- farba: čierna matná
- materiál: hliník
- dĺžka: 3500 mm

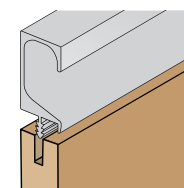
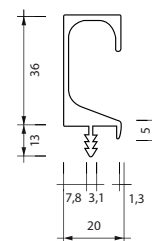

dĺžka:
3500 mm

kód:
3-4098

úchytka do hrany UKV 7



- moderná úchytka do hrany
- farba: nerez tmavý
- materiál: hliník
- dĺžka: 3000 mm

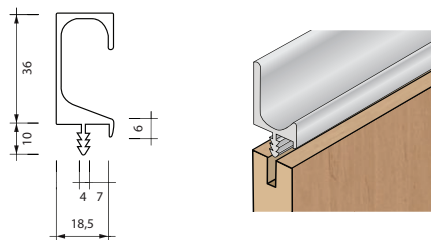

dĺžka:	kód:
3000 mm	5138

úchytka JUNO

- moderná úchytka do hrany
- farba: hliník
- materiál: hliník
- dĺžky: 50, 126, 190, 286, 446 mm

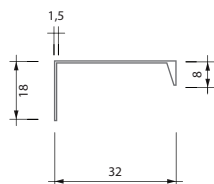

dĺžka / rozteč:	kód:
50 / 32 mm	10958
126 / 96 mm	10959
190 / 160 mm	10960
286 / 256 mm	10961
446 / 416 mm	10962

úchytka JUNO

- moderná úchytka do hrany
- farba: čierna
- materiál: hliník
- dĺžky: 50, 126, 190, 286, 446 mm

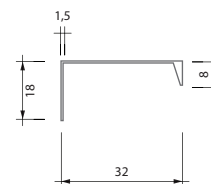

dĺžka / rozteč:	kód:
50 / 32 mm	10953
126 / 96 mm	10954
190 / 160 mm	10955
286 / 256 mm	10956
446 / 416 mm	10957

úchytka JUNO

- moderná úchytka do hrany
- farba: biela
- materiál: hliník
- dĺžky: 50, 126, 190, 286, 446 mm

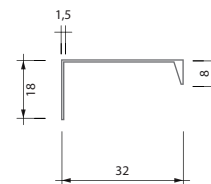

dĺžka / rozteč:	kód:
50 / 32 mm	10943
126 / 96 mm	10944
190 / 160 mm	10945
286 / 256 mm	10946
446 / 416 mm	10947

úchytka SALMA

- moderná úchytka do hrany
- farba: hliník brúsený
- materiál: hliník

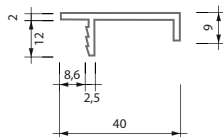
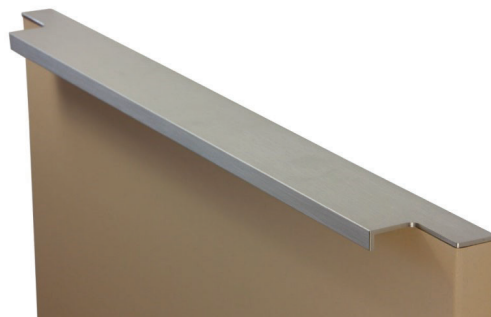

dĺžky:	kód:
147 mm	3-1045
197 mm	3-1047
297 mm	3-1049
397 mm	3-1051
447 mm	3-1053
497 mm	3-1055
597 mm	3-1057
797 mm	3-1059
897 mm	3-1061
1197 mm	3-10660
4100 mm	3-4855

úchytka BEAK

- moderná úchytka do hrany
- farba: čierna
- materiál: hliník
- dĺžky: 148, 212, 340 mm

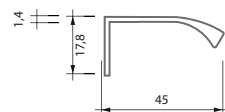

dĺžka / rozteč:	kód:
148 / 128 mm	11184
212 / 192 mm	11185
340 / 320 mm	11186

úchytka EDGE

- moderná úchytka do hrany
- farba: nerez brúsený
- materiál: hliník

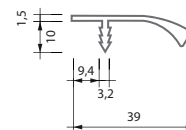
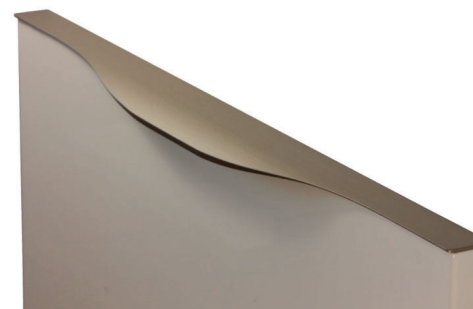

dĺžky:	kód:
147 mm	3-10562
197 mm	3-10563
297 mm	3-10564
347 mm	3-10565
397 mm	3-10566
447 mm	3-10567
497 mm	3-10568
597 mm	3-10569
647 mm	3-00893
697 mm	3-10570
797 mm	3-10571
897 mm	3-10572
997 mm	3-10573
1197 mm	3-10574

úchytka EDGE

- moderná úchytka do hrany
- farba: hliník
- materiál: hliník

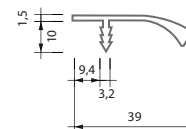

dĺžky:	kód:
147 mm	3-20160
197 mm	3-20161
297 mm	3-20162
347 mm	3-20163
397 mm	3-20164
447 mm	3-20165
497 mm	3-20166
547 mm	3-20167
597 mm	3-20168
647 mm	3-20169
697 mm	3-20170
747 mm	3-20171
797 mm	3-20172
897 mm	3-20173
997 mm	3-20174
1097 mm	3-20175
1197 mm	3-20176

úchyťový profil "J" / S056

- moderný úchyťový profil
- farby: hliník, nerez, antracit, biela, čierna
- materiál: hliník
- dĺžky: 4100 / 2050 mm

GALEA
nábytkové profily

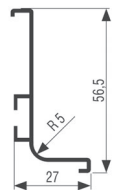
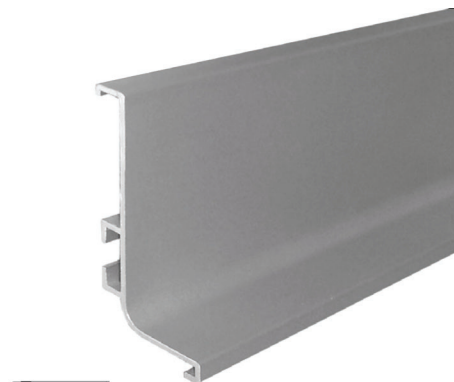

farba:	kód:
hliník natural / 4,1 m	3-1063
hliník brúsený / 4,1 m	3-1068
nerez brúsený / 4,1 m	3-01028
antracit matný / 4,1 m	3-0885
čierna matná / 4,1 m	3-S056/01-4m
biela lesklá / 4,1 m	3-60482

ÚCHYTKY

úchyťový profil "C" / S057

- moderný úchyťový profil
- farby: hliník, nerez, antracit, biela, čierna
- materiál: hliník
- dĺžky: 4100 / 2050 mm

GALEA
nábytkové profily

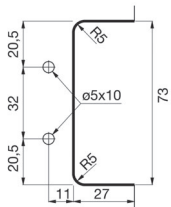
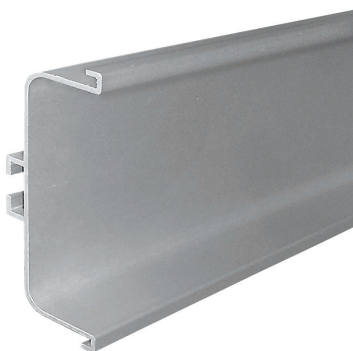

farba:	kód:
hliník natural / 4,1 m	3-2384
hliník brúsený / 4,1 m	3-1064
nerez brúsený / 4,1 m	3-1104
antracit matný / 4,1 m	3-0886
čierna matná / 4,1 m	3-S057/01
biela lesklá / 4,1 m	3-60483

kovový úchyt k profilu S056 / S057

- montáž pomocou skrutky, skrutky sú súčasťou balenia
- materiál: ocel'
- predaj na sety (1 set = jedna skrinka, 2 ks úchytov)

GALEA
nábytkové profily

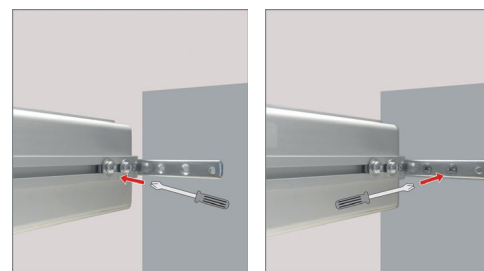
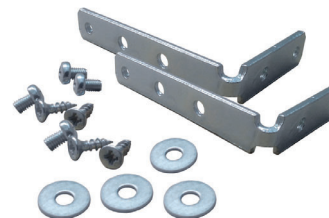

set:	kód:
2x úchyt	3-99710

záslepka k profilu S056 / S057

- plastová záslepka pre úchyťové profily
- prevedenie: pravá + ľavá
- materiál: plast

GALEA
nábytkové profily

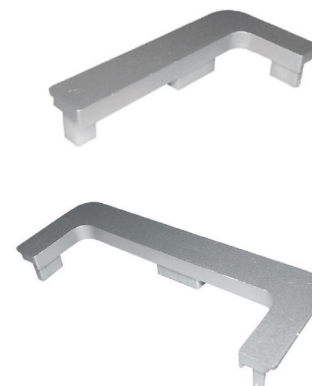

typ / farba:	kód:
S056 / hliník	3-2387
S056 / nerez	3-15729
S056 / antracit	3-0893
S056 / čierna	3-9339
S056 / biela	3-5418
S057 / hliník	3-2385
S057 / nerez	3-0895
S057 / antracit	3-0894
S057 / čierna	3-9338
S057 / biela	3-5417

roh vnútroný k profilu S056

- plastový vnútroný roh ku úchytovému profilu
- určené pre uhol 90°
- **farby:** hliník, nerez, antracit, biela, čierna
- **materiál:** plast

GALEA
nábytkové profily

farba:	kód:
hliník	3-2386
nerez	3-15709
antracit	3-0888
čierna	3-25881
biela	3-5420

roh vonkajší k profilu S056

- plastový vonkajší roh ku úchytovému profilu
- určené pre uhol 90°
- **farby:** hliník, nerez, antracit, biela, čierna
- **materiál:** plast

GALEA
nábytkové profily

farba:	kód:
hliník	3-0891
nerez	3-0892
antracit	3-0889
čierna	3-25882
biela	3-0890

zvislý úchytový profil S059

- moderný zvislý úchytový profil
- **farby:** hliník, nerez, antracit, biela, čierna
- **materiál:** hliník
- **dĺžky:** 2700 a 2250 mm

GALEA
nábytkové profily

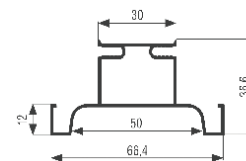

farba:	kód:
hliník natural 2,7 m	3-25883
nerez brúsený 2,7 m	3-0406
antracit 2,25 m	3-25886
čierna matná 2,7 m	3-25884
biela lesklá 2,7 m	3-25885

zvislý úchytový profil S060

- moderný úchytový profil
- **farby:** hliník, nerez, antracit, biela, čierna
- **materiál:** hliník
- **dĺžky:** 2700 a 2250 mm

GALEA
nábytkové profily

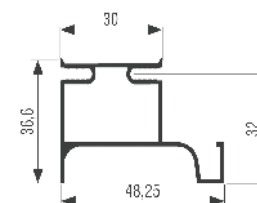

farba:	kód:
hliník natural 2,7 m	3-0458
nerez brúsený 2,7 m	3-25887
antracit 2,25 m	3-25889
čierna matná 2,7 m	3-25888
biela lesklá 2,7 m	3-50555

úchyťový profil pre horné skrinky S068

- moderný úchyťový profil
- farby: hliník, nerez, antracit, biela, čierna
- materiál: hliník
- dĺžky: 4100 / 2050 mm

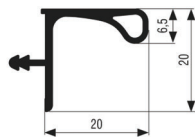

farba:	kód:
hliník natural / 4,1 m	3-1065
nerez brúsený / 4,1 m	3-S068/Ne
antracit matný / 4,1 m	3-0887
čierna matná / 4,1 m	3-S068/01
biela lesklá / 4,1 m	3-S068/02L

montáž profilu S068

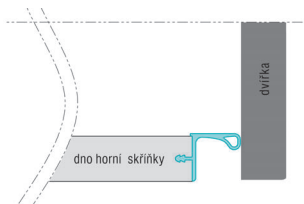
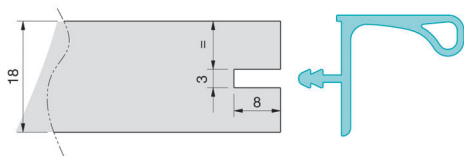

montáž profilu S056 / S057

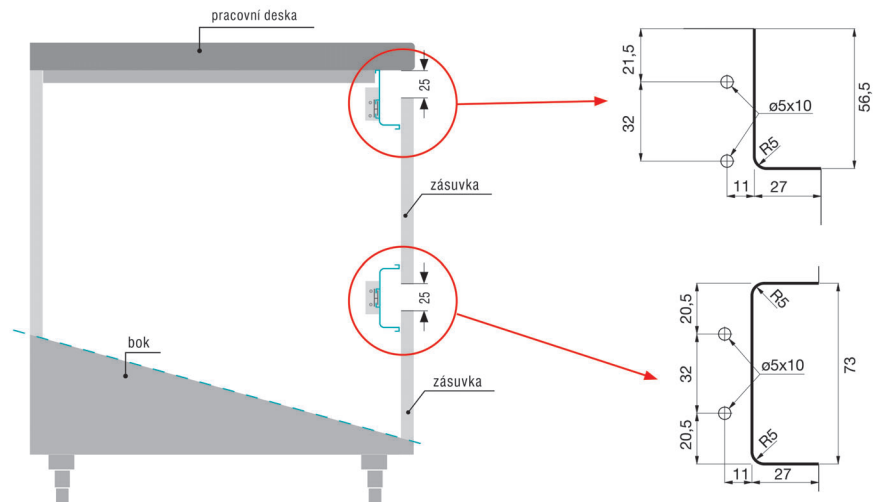

montáž profilu S059 / S060

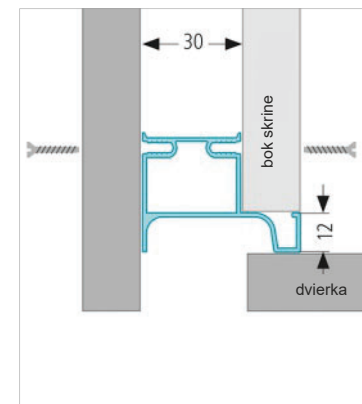
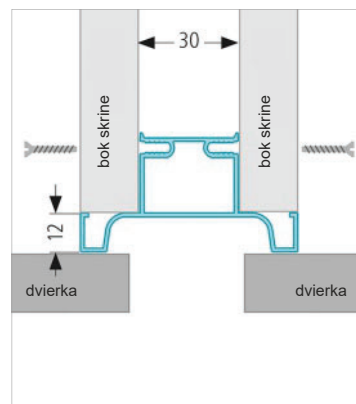

úchytka MIJA

- rustikálna úchytka
- farba: staromosadz
- materiál: zliatina zinku a hliníka
- rozteč: 96 mm

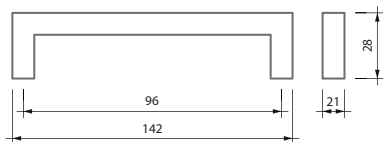

rozteč: 96 mm kód: 15090Z0960B.09

**úchytka MIJA**

- rustikálna úchytka
- farba: meď
- materiál: zliatina zinku a hliníka
- rozteč: 96 mm

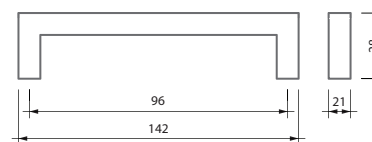

rozteč: 96 mm kód: 15090Z096B.29

**úchytka MIJA**

- rustikálna úchytka
- farba: starokov
- materiál: zliatina zinku a hliníka
- rozteč: 96 mm

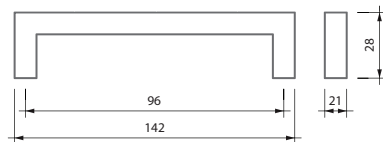

rozteč: 96 mm kód: 15090Z0960B.19

**úchytka MIJA**

- rustikálna úchytka
- farba: čierna matná
- materiál: zliatina zinku a hliníka
- rozteč: 96 mm

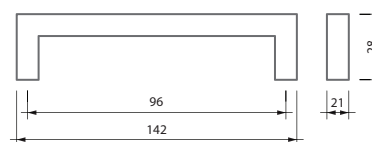

rozteč: 96 mm kód: 15090Z0960B.N2



úchytka ZIA

- rustikálna úchytka
- farba: starokov
- materiál: zliatina zinku a hliníka
- rozteč: 96 mm

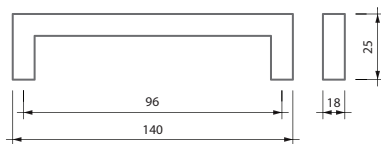

rozteč: 96 mm kód: 15114Z09600.19



úchytka ZIA

- rustikálna úchytka
- farba: staré zlato
- materiál: zliatina zinku a hliníka
- rozteč: 96 mm

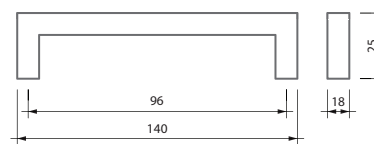

rozteč: 96 mm kód: 15114Z09600.07



úchytka ZIA

- rustikálna úchytka
- farba: čierna matná
- materiál: zliatina zinku a hliníka
- rozteče: 96 / 128 mm

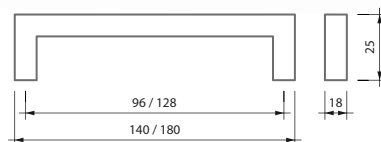

rozteč: 96 / 128 mm kód: 15114Z09600.N2
128 mm kód: 15114Z12800.N2



úchytka BERLE

- rustikálna úchytka
- farba: staromosadz
- materiál: zliatina zinku a hliníka
- rozteč: 64 mm

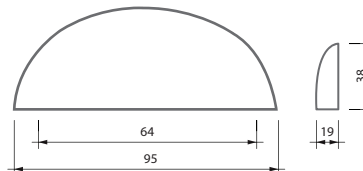

rozteč: 64 mm kód: 15120Z06400.09



úchytka BERLE

- rustikálna úchytka
- farba: starokov
- materiál: zliatina zinku a hliníka
- rozteč: 64 mm



rozteč: 64 mm kód: 15120Z6400.19

úchytka BERLE

- rustikálna úchytka
- farba: med'
- materiál: zliatina zinku a hliníka
- rozteč: 64 mm



rozteč: 64 mm kód: 15120Z6400.29

úchytka BERLE

- rustikálna úchytka
- farba: čierna
- materiál: zliatina zinku a hliníka
- rozteč: 64 mm



rozteč: 64 mm kód: 15120Z06400.N2

úchytka MIJA

- rustikálna úchytka
- farba: staromosadz
- materiál: zliatina zinku a hliníka
- rozmery: 41 x 21 mm



rozmery: 41 x 21 mm kód: 24090Z0450B.09

úchytka MIJA

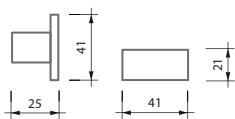

- rustikálna úchytka
- farba: starokov
- materiál: zliatina zinku a hliníka
- rozmery: 41 x 21 mm



rozmery: 41 x 21 mm kód: 24090Z0450B.19

úchytka ELA

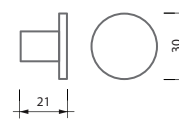

- rustikálna úchytka
- farba: staromosadz
- materiál: zliatina zinku a hliníka
- priemer: 30 mm



priemer: 30 mm kód: 24221z03000.09

úchytka MIJA

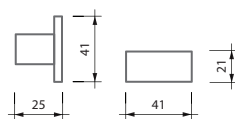

- rustikálna úchytka
- farba: čierna
- materiál: zliatina zinku a hliníka
- rozteč: 96 mm



rozmery: 41 x 21 mm kód: 24090Z0450B.N2

úchytka ELA

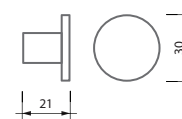

- rustikálna úchytka
- farba: starokov
- materiál: zliatina zinku a hliníka
- priemer: 30 mm



priemer: 30 mm kód: 24221Z03000.19

úchytka ELA

- rustikálna úchytka
- farba: meď
- materiál: zliatina zinku a hliníka
- priemer: 30 mm

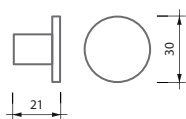

priemer: 30 mm kód: 24221Z03000.29

úchytka ELA

- rustikálna úchytka
- farba: čierna
- materiál: zliatina zinku a hliníka
- priemer: 30 mm

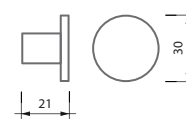

priemer: 30 mm kód: 24221Z03000.N2

úchytka ELA

- rustikálna úchytka
- farba: staré zlato
- materiál: zliatina zinku a hliníka
- priemer: 30 mm

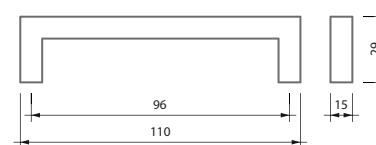

priemer: 30 mm kód: 24221Z03000.07

úchytka COGNAC

- rustikálna úchytka
- farba: staromosadz a starokov
- materiál: zliatina zinku a hliníka
- rozteč: 96 mm

farba: staromosadz kód: 1814
starokov kód: 9982

úchytka COGNAC

- rustikálna úchytka
- farba: staromosadz
- materiál: zliatina zinku a hliníka
- rozteč: 96 mm

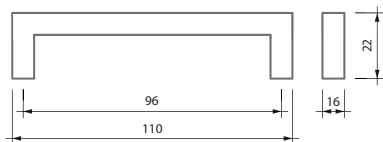

rozteč: 96 mm kód: 2191

úchytka PENDANT

- rustikálna úchytka
- farba: staré striebro
- materiál: zliatina zinku a hliníka
- rozteč: 128 mm

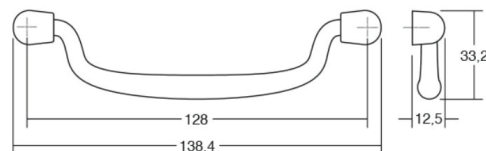

rozteč: 128 mm kód: 0516128Z610

Jiefe

úchytka COGNAC

- rustikálna úchytka
- farba: čierna
- materiál: zliatina zinku a hliníka
- rozteč: 96 mm

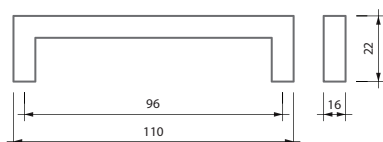

rozteč: 96 mm kód: 2192

úchytka PENDANT

- rustikálna úchytka
- farba: čierna
- materiál: zliatina zinku a hliníka
- rozteč: 128 mm

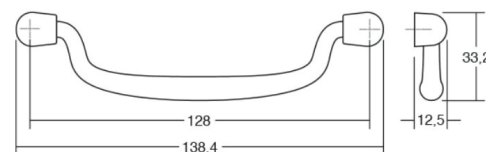

rozteč: 128 mm kód: 0516128ZM2

Jiefe

úchytka PENDANT

- rustikálna úchytka
- farba: antická mosadz
- materiál: zliatina zinku a hliníka
- rozteč: 128 mm



Jiefe

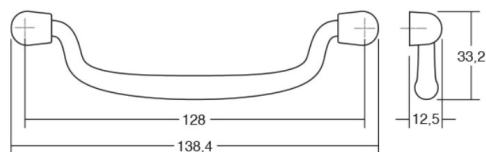

rozteč: 128 mm kód: 0516128Z614

úchytka PENDANT

- rustikálna úchytka
- farba: staré striebro
- materiál: zliatina zinku a hliníka
- rozmery: 39,3 x 37,9 mm



Jiefe

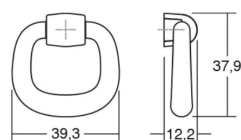

rozmery: 39,3 x 37,9 mm kód: 0516040Z610

úchytka PENDANT

- rustikálna úchytka
- farba: čierna
- materiál: zliatina zinku a hliníka
- rozmery: 39,3 x 37,9 mm



Jiefe

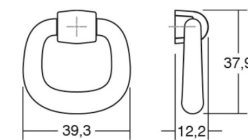

rozmery: 39,3 x 37,9 mm kód: 0516040ZM2

úchytka PENDANT

- rustikálna úchytka
- farba: antická mosadz
- materiál: zliatina zinku a hliníka
- rozmery: 39,3 x 37,9 mm



Jiefe

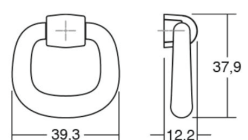

rozmery: 39,3 x 37,9 mm kód: 0516040Z614

úchytka **BONARÉ**



- rustikálna úchytka
- farba: patinovaná mosadz
- materiál: zliatina zinku a hliníka
- rozteč: 64 mm

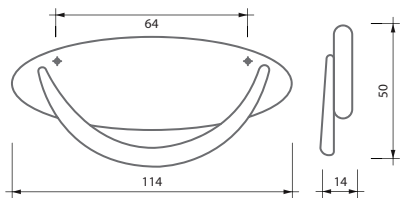

rozteč: 64 mm kód: 06305.6400.03

úchytka **BONARÉ kľúč**



- rustikálna úchytka
- farba: patinovaná mosadz
- materiál: zliatina zinku a hliníka
- rozteč: 64 mm

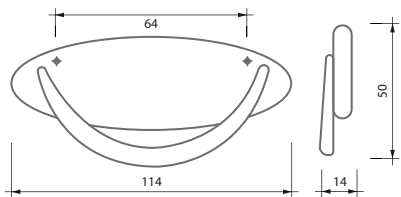

rozteč: 64 mm kód: 06305.6401.03

úchytka **BONARÉ**

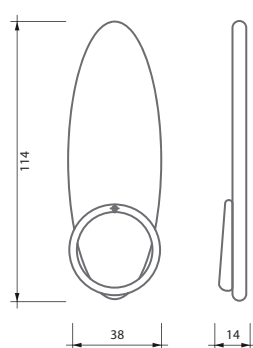

- rustikálna úchytka
- farba: patinovaná mosadz
- materiál: zliatina zinku a hliníka
- rozmery: 38 x 114 mm



rozmery: 38 x 114 mm kód: 12331.1140.03

úchytka **BONARÉ kľúč**

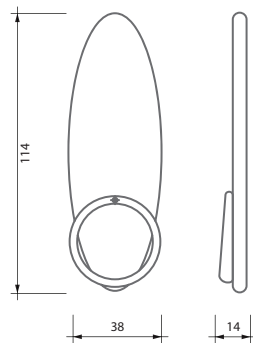

- rustikálna úchytka
- farba: patinovaná mosadz
- materiál: zliatina zinku a hliníka
- rozmery: 38 x 114 mm



rozmery: 38 x 114 mm kód: 12331.11401.03

úchytka BONARÉ

- rustikálna úchytka
- farba: patinovaná mosadz
- materiál: zliatina zinku a hliníka
- rozteč: 32 x 41 mm

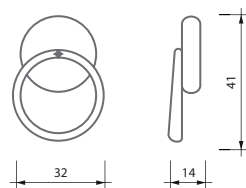

rozteč: 32 x 41 mm kód: 09220.3200.03

úchytka MONA

- rustikálna úchytka
- farba: staromosadz
- materiál: zliatina zinku a hliníka
- rozteč: 64 mm

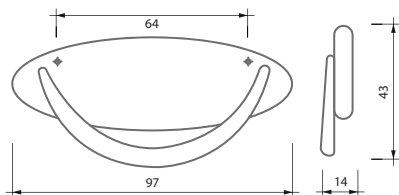

rozteč: 64 mm kód: 06332Z06400.09

úchytka MONA kľúč

- rustikálna úchytka
- farba: staromosadz
- materiál: zliatina zinku a hliníka
- rozteč: 64 mm

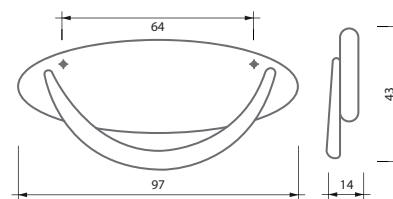

rozteč: 64 mm kód: 06332Z6401.09

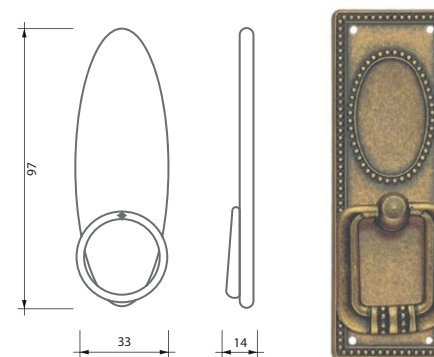
úchytka MONA

- rustikálna úchytka
- farba: patinovaná mosadz
- materiál: zliatina zinku a hliníka
- rozteč: 33 x 97 mm



rozteč: 33 x 97 mm kód: 12326Z09700.09

úchytka MONA kľúč

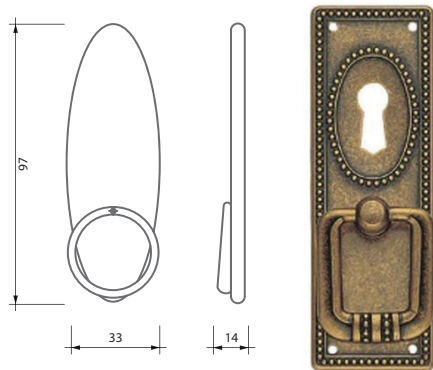

- rustikálna úchytka
- farba: patinovaná mosadz
- materiál: zliatina zinku a hliníka
- rozmery: 33 x 97 mm



rozmery: 33 x 97 mm kód: 12326Z09701.09

úchytka FAY



- rustikálna úchytka
- farba: staré železo
- materiál: zliatina zinku a hliníka
- rozteč: 64 mm
- úchytka je bez povrchovej úpravy

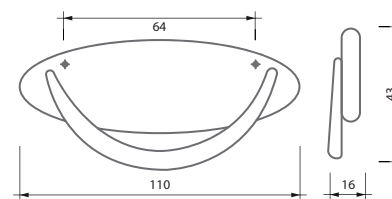

rozteč: 64 mm kód: 06996.0640.27

úchytka MONA



- rustikálna úchytka
- farba: patinovaná mosadz
- materiál: zliatina zinku a hliníka
- rozmery: 33 x 51 mm



rozmery: 33 x 51 mm kód: 12326Z03500.09

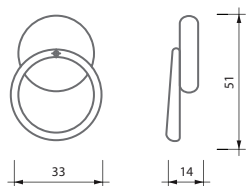

úchytka FAY

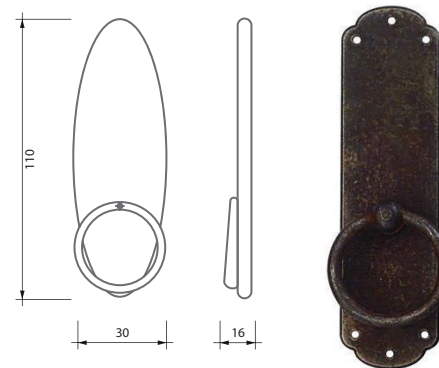

- rustikálna úchytka
- farba: staré železo
- materiál: zliatina zinku a hliníka
- rozmery: 30 x 110 mm
- úchytka je bez povrchovej úpravy



rozmery: 30 x 110 mm kód: 12997.1100.27

úchytka FAY

- rustikálna úchytka
- farba: staré železo
- materiál: zliatina zinku a hliníka
- rozmery: 32 x 34 mm
- úchytka je bez povrchovej úpravy

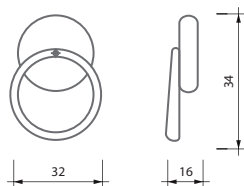

rozmery: kód:
32 x 34 mm 09003.3200.27

úchytka ALA

- porcelánová úchytka
- farba: staromosadz / slonová kosť
- materiál: zliatina zinku a hliníka / porcelán
- rozteč: 96 mm

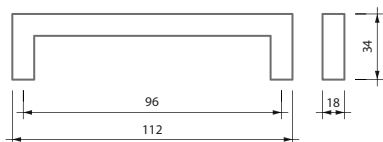

rozteč: kód:
96 mm 15141P0963A.09

úchytka ALA

- porcelánová úchytka
- farba: starokov / slonová kosť
- materiál: zliatina zinku a hliníka / porcelán
- rozteč: 96 mm

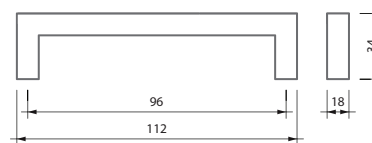

rozteč: kód:
96 mm 15141P0963A.25

úchytka ALA

- porcelánová úchytka
- farba: staromosadz / biela
- materiál: zliatina zinku a hliníka / porcelán
- rozteč: 96 mm

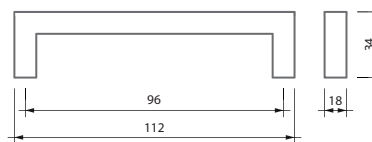

rozteč: kód:
96 mm 15141P0961A.09

úchytka ALA



- porcelánová úchytka
- farba: starokov / slonová kosť
- materiál: zliatina zinku a hliníka / porcelán
- rozteč: 96 mm

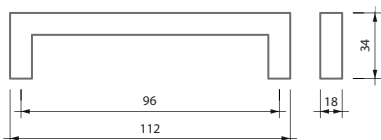

rozteč: 96 mm kód: 15141P0961A.19

úchytka ALA KVET 1



- porcelánová úchytka
- farba: staromosadz / slonová kosť
- materiál: zliatina zinku a hliníka / porcelán
- rozteč: 96 mm

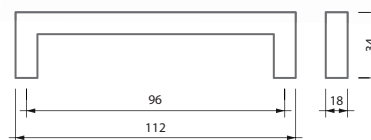

rozteč: 96 mm kód: 15141P0962F.09

úchytka ALA KVET 2



- porcelánová úchytka
- farba: staromosadz / slonová kosť
- materiál: zliatina zinku a hliníka / porcelán
- rozteč: 96 mm

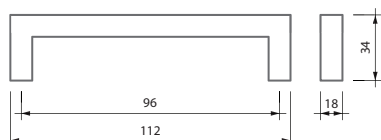

rozteč: 96 mm kód: 15141P0963I.09

úchytka ALA



- porcelánová úchytka
- farba: chróm / biela
- materiál: zliatina zinku a hliníka / porcelán
- rozteč: 96 mm

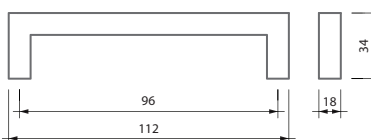

rozteč: 96 mm kód: 15141P0961A.36

úchytka PERUGIA

- porcelánová úchytka
- farba: staromosadz / slonová kosť
- materiál: zliatina zinku a hliníka / porcelán
- rozteče: 96 a 128 mm

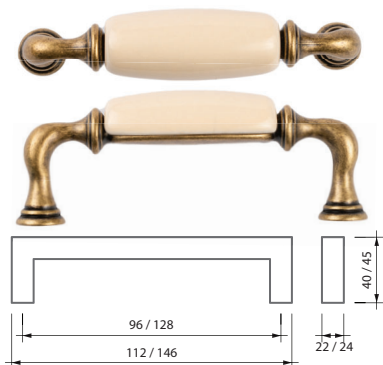

rozteč:	kód:
96 mm	15136P0963A.09
128 mm	15136P1283A.09

úchytka PERUGIA KVET 2

- porcelánová úchytka
- farba: staromosadz / slonová kosť
- materiál: zliatina zinku a hliníka / porcelán
- rozteče: 96 a 128 mm



rozteč:	kód:
96 mm	15136P0963I.09
128 mm	15136P1283I.09

úchytka PERUGIA

- porcelánová úchytka
- farba: antracit / biela
- materiál: zliatina zinku a hliníka / porcelán
- rozteče: 96 a 128 mm

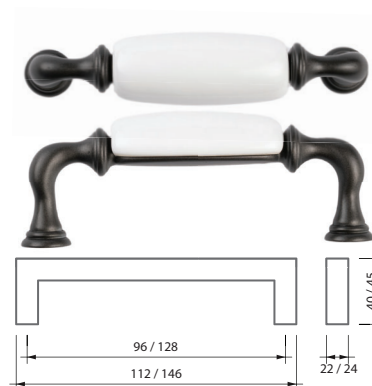

rozteč:	kód:
96 mm	15136P0961A.83
128 mm	15136P1281A.83

úchytka PERUGIA

- porcelánová úchytka
- farba: antracit / čierna
- materiál: zliatina zinku a hliníka / porcelán
- rozteče: 96 a 128 mm

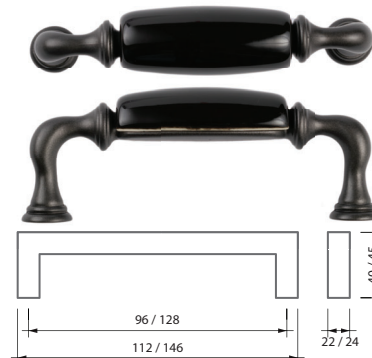

rozteč:	kód:
96 mm	15136P096BA.83
128 mm	15136P128BA.83

úchytka ALA

- porcelánová úchytka
- farba: staromosadz / slonová kosť
- materiál: zliatina zinku a hliníka / porcelán
- priemer: 30 mm

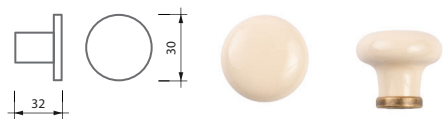

priemer: 30 mm kód: 24136p0303a.09

úchytka ALA

- porcelánová úchytka
- farba: staromosadz / slonová kosť
- materiál: zliatina zinku a hliníka / porcelán
- priemer: 30 mm



priemer: 30 mm kód: 24136P0301A.09

úchytka ALA

- porcelánová úchytka
- farba: starokov / slonová kosť
- materiál: zliatina zinku a hliníka / porcelán
- priemer: 30 mm

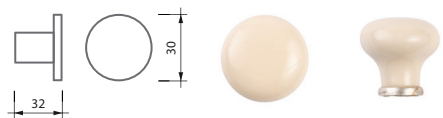

priemer: 30 mm kód: 24136P0303A.25

úchytka ALA

- porcelánová úchytka
- farba: starokov / slonová kosť
- materiál: zliatina zinku a hliníka / porcelán
- priemer: 30 mm

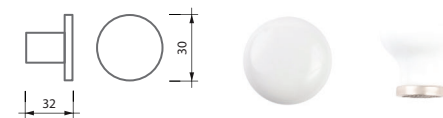

priemer: 30 mm kód: 24136P0301A.19

úchytka ALA KVET 2

- porcelánová úchytka
- farba: staromosadz / slonová kosť
- materiál: zliatina zinku a hliníka / porcelán
- priemer: 30 mm



priemer: 30 mm kód: 24136P03031.09

úchytka ALA KVET 1

- porcelánová úchytka
- farba: staromosadz / slonová kosť
- materiál: zliatina zinku a hliníka / porcelán
- priemer: 30 mm



priemer: 30 mm kód: 24136P0302F.09

úchytka ALA

- porcelánová úchytka
- farba: chróm / biela
- materiál: zliatina zinku a hliníka / porcelán
- priemer: 30 mm



priemer: 30 mm kód: 24136P0301A.32

úchytka PERUGIA

- porcelánová úchytka
- farba: antracit / biela
- materiál: zliatina zinku a hliníka / porcelán
- priemer: 35 mm

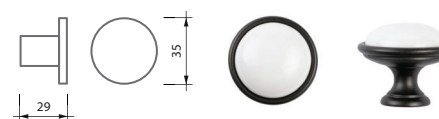

priemer: 35 mm kód: 24316P351A.83

úchytka PERUGIA

- porcelánová úchytka
- farba: antracit / biela
- materiál: zliatina zinku a hliníka / porcelán
- priemer: 35 mm

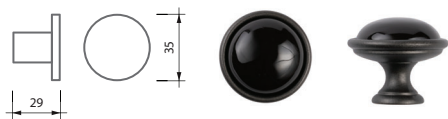

priemer: 35 mm kód: 24316P035BA.83

úchytka LUCCA

- porcelánová úchytka
- farba: staromosadz / slonová kosť
- materiál: zliatina zinku a hliníka / porcelán
- rozteč: 96 mm

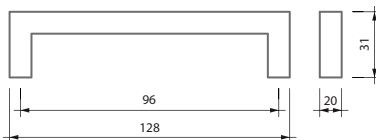

rozteč: 96 mm kód: 11122

úchytka LUCCA KVET

- porcelánová úchytka
- farba: staromosadz / slonová kosť
- materiál: zliatina zinku a hliníka / porcelán
- rozteč: 96 mm

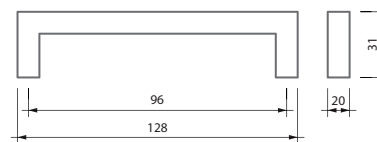

rozteč: 96 mm kód: 11123

úchytka PISA

- porcelánová úchytka
- farba: staromosadz / slonová kosť
- materiál: zliatina zinku a hliníka / porcelán
- rozteč: 96 mm

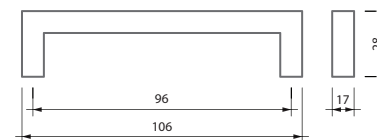

rozteč: 96 mm kód: 7928

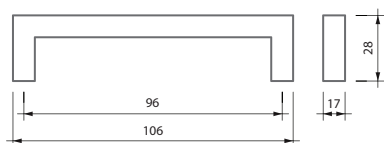
úchytka PISA

- porcelánová úchytka
- farba: staromosadz / slonová kosť
- materiál: zliatina zinku a hliníka / porcelán
- rozteč: 96 mm

rozteč:	kód:
96 mm	4776

úchytka FLORENCE

- porcelánová úchytka
- farba: staromosadz / slonová kosť
- materiál: zliatina zinku a hliníka / porcelán
- priemer: 28 mm

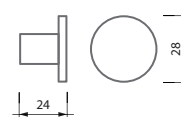

priemer:	kód:
28 mm	11121

úchytka FLORENCE

- porcelánová úchytka
- farba: staromosadz / slonová kosť
- materiál: zliatina zinku a hliníka / porcelán
- priemer: 28 mm

priemer:	kód:
28 mm	11120

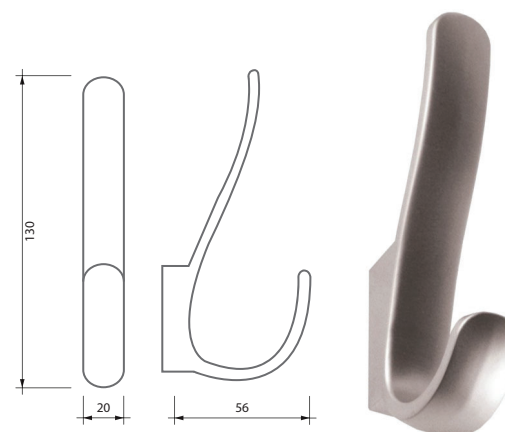
vešiak RW07

- moderný vešiak
- farba: matný chróm
- materiál: zliatina zinku a hliníka / porcelán
- upevnenie z prednej strany dosky
- počet háčikov: 2 x

počet háčikov:	kód:
2 x	2310

vešiak ARTO

- moderný vešiak
- farba: matný chróm
- materiál: zliatina zinku a hliníka / porcelán
- upevnenie z prednej strany dosky
- počet háčikov: 2 x

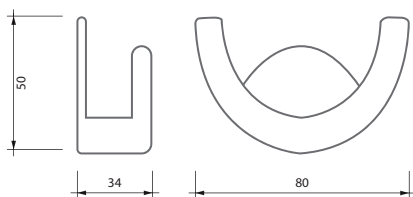

počet háčikov: _____ kód: _____
2 x _____ 20108

VEŠIAKY

vešiak SIMPLE 01

- moderný vešiak
- farba: matný chróm
- materiál: zliatina zinku a hliníka / porcelán
- upevnenie z prednej strany dosky
- počet háčikov: 3 x

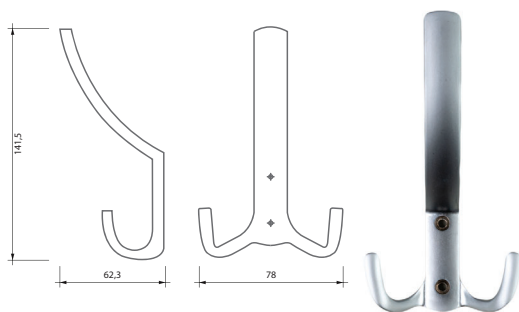

počet háčikov: _____ kód: _____
3 x _____ 11129

vešiak SIMPLE 01

- moderný vešiak
- farba: čierna
- materiál: zliatina zinku a hliníka / porcelán
- upevnenie z prednej strany dosky
- počet háčikov: 3 x

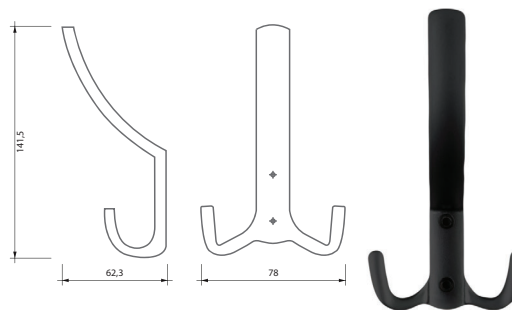

počet háčikov: _____ kód: _____
3 x _____ 11127

vešiak SIMPLE 01

- moderný vešiak
- farba: nerez
- materiál: zliatina zinku a hliníka / porcelán
- upevnenie z prednej strany dosky
- počet háčikov: 3 x

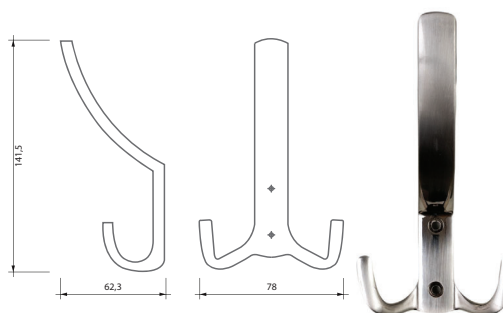

počet háčikov: _____ kód: _____
3 x _____ 11128

vešiak SIMPLE 02

- moderný vešiak
- farba: matný chróm
- materiál: zliatina zinku a hliníka / porcelán
- upevnenie z prednej strany dosky
- počet háčikov: 2 x

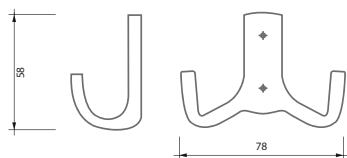

počet háčikov:	kód:
2 x	11124

vešiak SIMPLE 02

- moderný vešiak
- farba: čierna
- materiál: zliatina zinku a hliníka / porcelán
- upevnenie z prednej strany dosky
- počet háčikov: 2 x

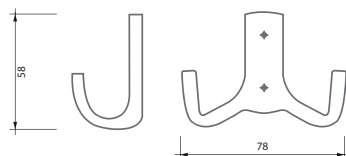

počet háčikov:	kód:
2 x	11126

vešiak SIMPLE 02

- moderný vešiak
- farba: nerez
- materiál: zliatina zinku a hliníka / porcelán
- upevnenie z prednej strany dosky
- počet háčikov: 2 x

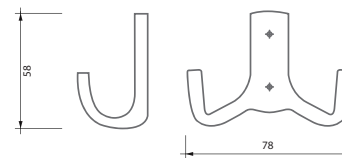

počet háčikov:	kód:
2 x	11125

vešiak COMO

- moderný vešiak
- farba: nerez
- materiál: zliatina zinku a hliníka
- upevnenie zo zadnej strany dosky
- počet háčikov: 1 x
- priemery: 26, 41 mm

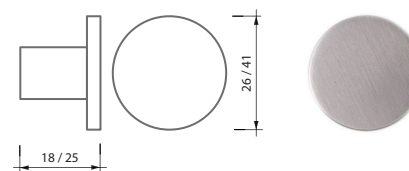

priemer:	kód:
26 mm	0168026Z23
41 mm	0168041Z23

vešiak *COMO*

- moderný vešiak
- farba: čierna matná
- materiál: zliatina zinku a hliníka
- upevnenie zo zadnej strany dosky
- počet háčikov: 1 x
- priemery: 26, 41 mm

Jiefe

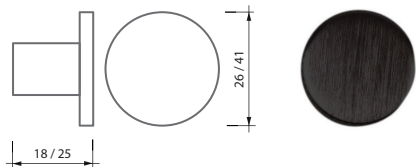

priemer:	kód:
26 mm	0168026ZM2
41 mm	0168041ZM2

vešiak *COMO*

- moderný vešiak
- farba: meď
- materiál: zliatina zinku a hliníka
- upevnenie zo zadnej strany dosky
- počet háčikov: 1 x
- priemery: 26, 41 mm

Jiefe

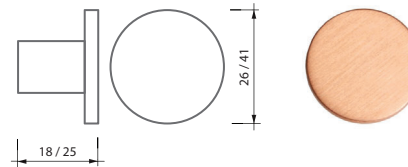

priemer:	kód:
26 mm	0168026Z26
41 mm	0168041Z26

vešiak *COMO*

- moderný vešiak
- farba: zlatá
- materiál: zliatina zinku a hliníka
- upevnenie zo zadnej strany dosky
- počet háčikov: 1 x
- priemery: 26, 41 mm

Jiefe

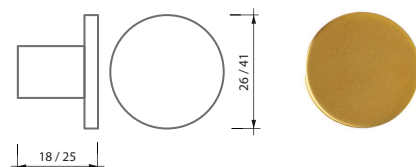

priemer:	kód:
26 mm	0168026Z28
41 mm	0168041Z28

vešiak *COMO*

- moderný vešiak
- farba: biela matná
- materiál: zliatina zinku a hliníka
- upevnenie zo zadnej strany dosky
- počet háčikov: 1 x
- priemery: 26, 41 mm

Jiefe

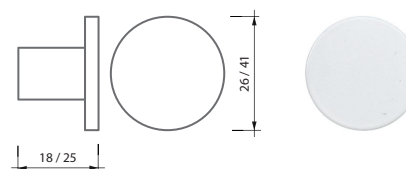

priemer:	kód:
26 mm	0168026ZM1
41 mm	0168041ZM1

vešiak LUV

- moderný vešiak
- farba: brúsená nerez
- materiál: zliatina zinku a hliníka
- vešiak na jednu skrutku
- vešiak obsahuje aretačný trň, aby sa nepretáčal
- upevnenie zo zadnej strany dosky
- počet háčikov: 1 x

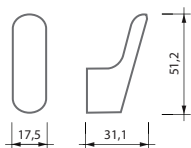
počet háčikov: 1x kód: 0536017Z23

vešiak LUV

- moderný vešiak
- farba: čierna
- materiál: zliatina zinku a hliníka
- vešiak na jednu skrutku
- vešiak obsahuje aretačný trň, aby sa nepretáčal
- upevnenie zo zadnej strany dosky
- počet háčikov: 1 x

počet háčikov: 1x kód: 0536017ZM2

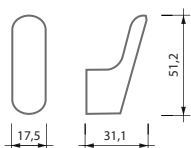
vešiak LUV

- moderný vešiak
- farba: biela
- materiál: zliatina zinku a hliníka
- vešiak na jednu skrutku
- vešiak obsahuje aretačný trň, aby sa nepretáčal
- upevnenie zo zadnej strany dosky
- počet háčikov: 1 x

počet háčikov: 1x kód: 0536017ZM1

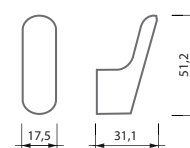
vešiak LUV

- moderný vešiak
- farba: mosadz
- materiál: zliatina zinku a hliníka
- vešiak na jednu skrutku
- vešiak obsahuje aretačný trň, aby sa nepretáčala
- upevnenie zo zadnej strany dosky
- počet háčikov: 1 x

počet háčikov: 1x kód: 0536017Z620

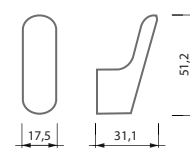
vešiak SPIKE

- moderný vešiak
- farba: nerez
- materiál: zliatina zinku a hliníka
- upevnenie zo zadnej strany dosky
- počet háčikov: 2 x

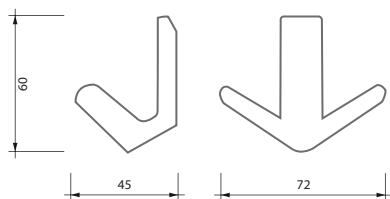

počet háčikov: kód:
2 x 11132

vešiak SPIKE

- moderný vešiak
- farba: matný chróm
- materiál: zliatina zinku a hliníka
- upevnenie zo zadnej strany dosky
- počet háčikov: 2 x

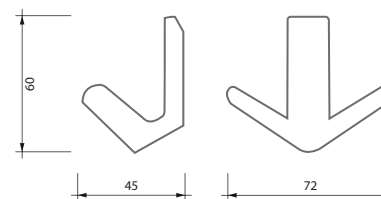

počet háčikov: kód:
2 x 11130

vešiak SPIKE

- moderný vešiak
- farba: čierny
- materiál: zliatina zinku a hliníka
- upevnenie zo zadnej strany dosky
- počet háčikov: 2 x

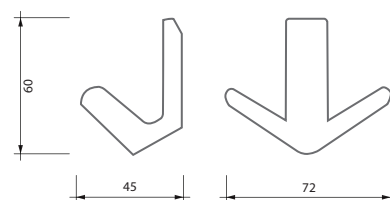

počet háčikov: kód:
2 x 11131

vešiak MODERN

- moderný vešiak
- farba: nerez
- materiál: zliatina zinku a hliníka
- upevnenie z prednej strany dosky
- počet háčikov: 1 x

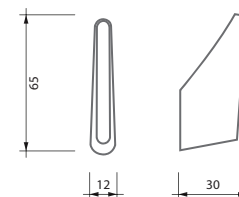

počet háčikov: kód:
1 x 20116

vešiak MODERN

- moderný vešiak
- farba: čierna
- materiál: zliatina zinku a hliníka
- upevnenie z prednej strany dosky
- počet háčikov: 1 x



počet háčikov: _____ kód: _____
1 x _____ 20114

vešiak MODERN

- moderný vešiak
- farba: biela
- materiál: zliatina zinku a hliníka
- upevnenie z prednej strany dosky
- počet háčikov: 1 x

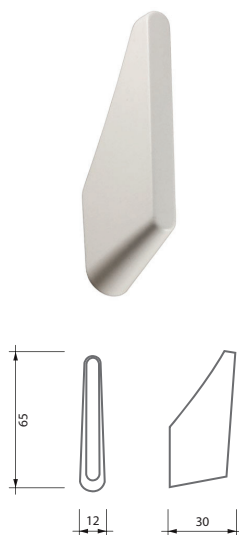

počet háčikov: _____ kód: _____
1 x _____ 20115

vešiak MODERN

- moderný vešiak
- farba: meď
- materiál: zliatina zinku a hliníka
- upevnenie z prednej strany dosky
- počet háčikov: 1 x

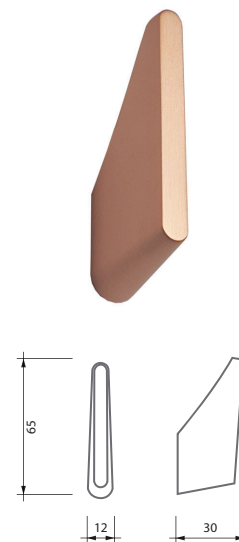

počet háčikov: _____ kód: _____
1 x _____ 20118

vešiak WZ-K

- moderný vešiak
- farba: nerez
- materiál: zliatina zinku a hliníka
- upevnenie z prednej strany dosky
- počet háčikov: 1 x

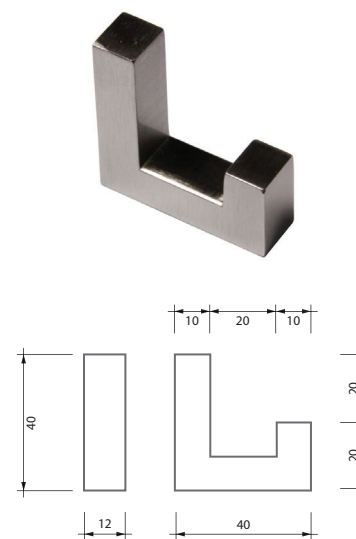

počet háčikov: _____ kód: _____
1 x _____ 12526

vešiak WZ-K

- moderný vešiak
- farba: čierna
- materiál: zliatina zinku a hliníka
- upevnenie z prednej strany dosky
- počet háčikov: 1 x

GTV®

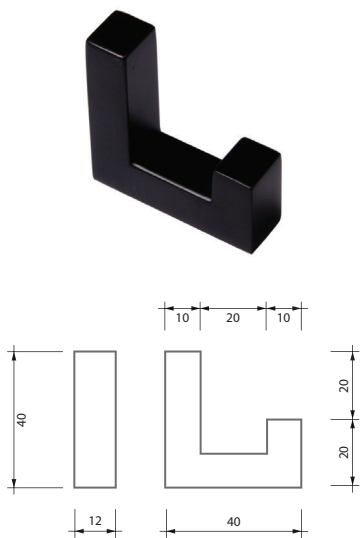

počet háčikov:	kód:
1 x	18482

vešiak ERO 1

- jednoduchý vešiak
- farba: čierna
- materiál: zliatina zinku a hliníka
- upevnenie z prednej strany dosky
- počet háčikov: 3 x

no met

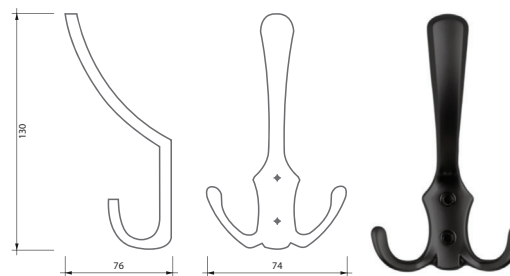

počet háčikov:	kód:
3 x	20110

vešiak WZ-K

- moderný vešiak
- farba: biela
- materiál: zliatina zinku a hliníka
- upevnenie z prednej strany dosky
- počet háčikov: 1 x

GTV®

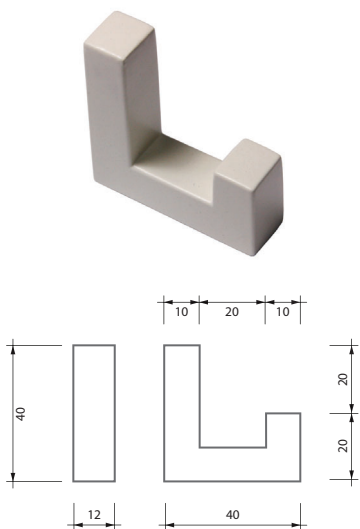

počet háčikov:	kód:
1 x	18481

vešiak ERO 1

- jednoduchý vešiak
- farba: biela
- materiál: zliatina zinku a hliníka
- upevnenie z prednej strany dosky
- počet háčikov: 3 x

no met

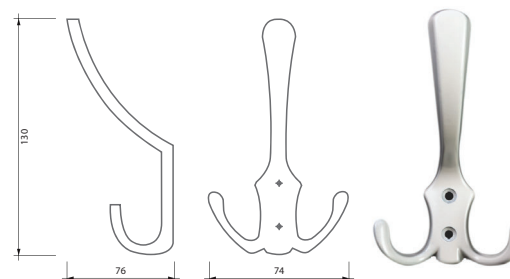

počet háčikov:	kód:
3 x	20111

vešiak ERO 1

- jednoduchý vešiak
- farba: matný chróm
- materiál: zliatina zinku a hliníka
- upevnenie z prednej strany dosky
- počet háčikov: 3 x

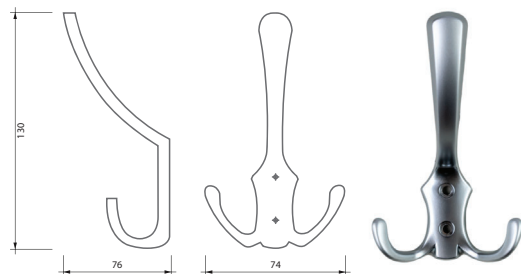

počet háčikov:	kód:
3 x	2357

vešiak ERO 1

- jednoduchý vešiak
- farba: chróm
- materiál: zliatina zinku a hliníka
- upevnenie z prednej strany dosky
- počet háčikov: 3 x

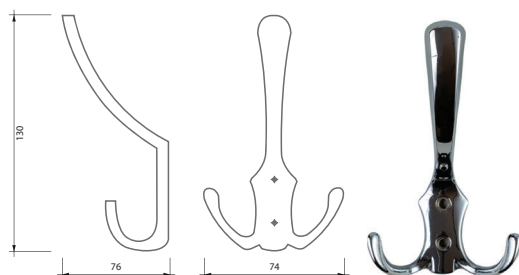

počet háčikov:	kód:
3 x	2355

vešiak ERO 1

- jednoduchý vešiak
- farba: staromosadz
- materiál: zliatina zinku a hliníka
- upevnenie z prednej strany dosky
- počet háčikov: 3 x

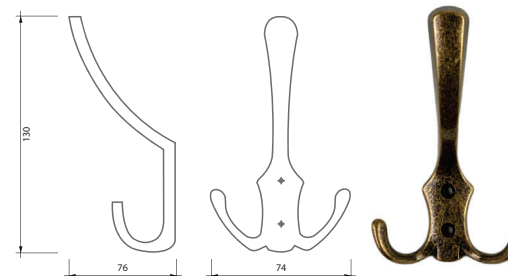

počet háčikov:	kód:
3 x	4842

vešiak ERO 1

- jednoduchý vešiak
- farba: patinovaná mosadz
- materiál: zliatina zinku a hliníka
- upevnenie z prednej strany dosky
- počet háčikov: 3 x

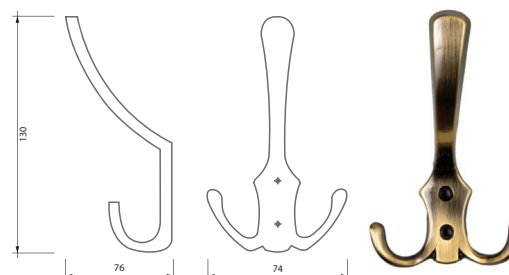

počet háčikov:	kód:
3 x	2353

vešiak ERO 2

- jednoduchý vešiak
- farba / čierna
- materiál / zliatina zinku a hliníka
- upevnenie z prednej strany dosky
- počet háčikov / 2 x

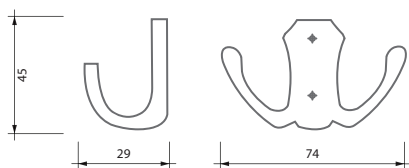

počet háčikov: 2 x kód: 20112

vešiak ERO 2

- jednoduchý vešiak
- farba: matný chróm
- materiál: zliatina zinku a hliníka
- upevnenie z prednej strany dosky
- počet háčikov: 2 x

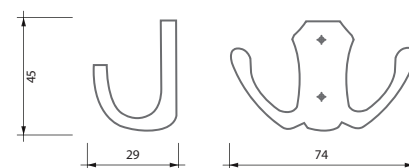

počet háčikov: 2 x kód: 2363

vešiak ERO 2

- jednoduchý vešiak
- farba: biela
- materiál: zliatina zinku a hliníka
- upevnenie z prednej strany dosky
- počet háčikov: 2 x

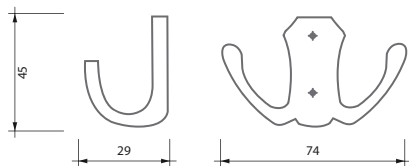

počet háčikov: 2 x kód: 20113

vešiak ERO 2

- jednoduchý vešiak
- farba: chróm
- materiál: zliatina zinku a hliníka
- upevnenie z prednej strany dosky
- počet háčikov: 2 x

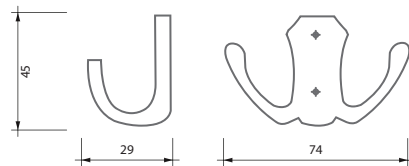

počet háčikov: 2 x kód: 2361

vešiak ERO 2

- jednoduchý vešiak
- farba: staromosadz
- materiál: zliatina zinku a hliníka
- upevnenie z prednej strany dosky
- počet háčikov: 2 x

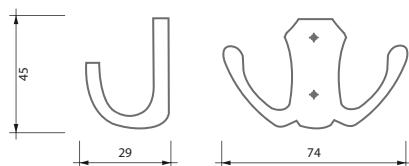

počet háčikov: _____ kód: _____
2 x 2359

vešiak ERO 2

- jednoduchý vešiak
- farba: patinovaná mosadz
- materiál: zliatina zinku a hliníka
- upevnenie z prednej strany dosky
- počet háčikov: 2 x

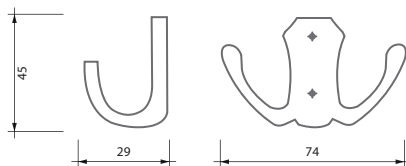

počet háčikov: _____ kód: _____
2 x 1092

vešiak ERO 3

- jednoduchý vešiak
- farba: matný chróm
- materiál: zliatina zinku a hliníka
- upevnenie z prednej strany dosky
- počet háčikov: 2 x

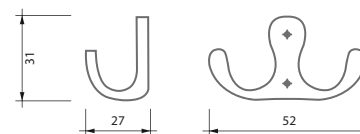

počet háčikov: _____ kód: _____
2 x 2337

vešiak ERO 3

- jednoduchý vešiak
- farba: chróm
- materiál: zliatina zinku a hliníka
- upevnenie z prednej strany dosky
- počet háčikov: 2 x

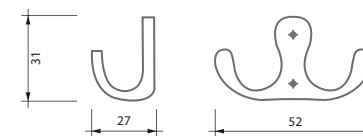

počet háčikov: _____ kód: _____
2 x 2335

vešiak ERO 3

- jednoduchý vešiak
- farba: staromosadz
- materiál: zliatina zinku a hliníka
- upevnenie z prednej strany dosky
- počet háčikov: 2 x

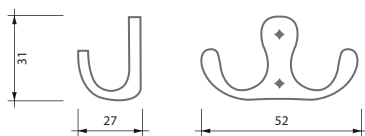

počet háčikov:	kód:
2 x	2339

vešiak ERO 3

- jednoduchý vešiak
- farba: patinovaná mosadz
- materiál: zliatina zinku a hliníka
- upevnenie z prednej strany dosky
- počet háčikov: 2 x

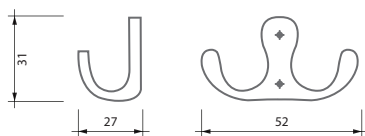

počet háčikov:	kód:
2 x	2339

ELEKTRICKÉ ZÁSUVKY

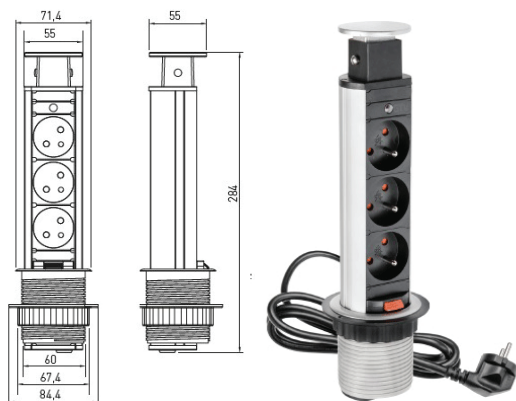
zásuvková veža - úzka

- praktická zásuvka do kancelárie, kuchyne obývačky, pracovne
- úzka zásuvka, ktorú namontujete do každého stola
- až 3 x zásuvka 230 V
- **3 x 220-240V AC 50-60Hz**
- farba: strieborná
- krytie: IP 20 / zásuvka nie je vodotesná
- **maximálne zaťaženie: 3600W**
- pripájací kábel 1,5m
- **montážny otvor:** priemer 68 mm
- **vonkajší rozmer:** priemer 84,4 mm
- materiál: plast

GTV®

typ:	kód:
3x zásuvka	9331

zásuvková veža - úzka

- praktická zásuvka do kancelárie, kuchyne obývačky, pracovne
- úzka zásuvka, ktorú namontujete do každého stola
- až 3 x zásuvka 230 V
- **3 x 220-240V AC 50-60Hz**
- farba: strieborná
- krytie: IP 20 / zásuvka nie je vodotesná
- **maximálne zaťaženie: 3600W**
- pripájací kábel 1,5m
- **montážny otvor:** priemer 68 mm
- **vonkajší rozmer:** priemer 84,4 mm
- materiál: plast

GTV®

typ:	kód:
3x zásuvka	18139

zásuvková veža - úzka + USB

- praktická zásuvka do kancelárie, kuchyne, obývačky, pracovne
- úzka zásuvka, ktorú namontujete do každého stola
- až 3 x zásuvka 230 V
- 2 x USB vhodné na nabíjanie
- **3 x 220-240V AC 50-60Hz**
- **2 x 5V USB max 2A**
- farba: čierna
- krytie: IP 20 / zásuvka nie je vodotesná
- **maximálne zaťaženie: 3600 W**
- pripájací kábel 1,5 m
- **montážny otvor:** priemer 68 mm
- **vonkajší rozmer:** priemer 84,4 mm
- materiál: plast

GTV®

typ:	kód:
3x zásuvka + 2x USB	3106

zásuvka výklopná GTV

- praktická zásuvka do kancelárie, kuchyne, obývačky, pracovne
- zásuvka sa po stlačení gombíka vyklopí
- **3 x 220-240V AC 50-60Hz**
- farba: hliník
- krytie: IP 20 / zásuvka nie je vodotesná
- **maximálne zaťaženie: 3600 W**
- pripájací kábel 1,5 m
- **montážny otvor (D x Š):** 230 x 112 mm
- **vonkajší rozmer (D x Š x V):** 240 x 120 x 73 mm
- materiál: plast / hliník

GTV®

tip pre vás

- ak je zásuvka zatvorená, nezaberá veľa miesta
- až 3 x zásuvka 230 V

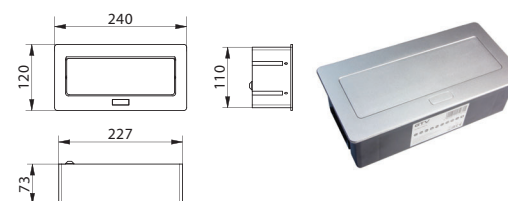

typ:	kód:
3x zásuvka	50093

zásuvka výklopná GTV

- praktická zásuvka do kancelárie, kuchyne, obývačky, pracovne
- zásuvka sa po stlačení gombíka vyklopí
- 3 x 220-240V AC 50-60Hz
- farba: čierna
- krytie: IP 20 / zásuvka nie je vodotesná
- maximálne zaťaženie: 3600 W
- pripájací kábel 1,5 m
- montážny otvor (D x Š): 230 x 112 mm
- vonkajší rozmer (D x Š x V): 240 x 120 x 73 mm
- materiál: plast / hliník

GTV®

tip pre vás

- ak je zásuvka zatvorená, nezaberá veľa miesta
- až 3 x zásuvka 230 V

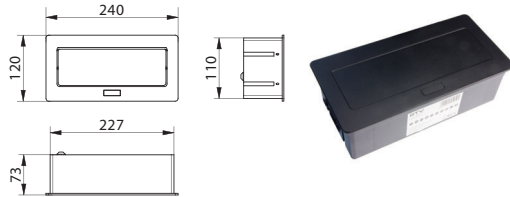

typ:	kód:
3x zásuvka	50092

zásuvka výklopná GTV + USB

- praktická zásuvka do kancelárie, kuchyne, obývačky, pracovne
- zásuvka sa po stlačení gombíka vyklopí
- 3 x 220-240V AC 50-60Hz
- 2 x USB 5V/2A
- farba: hliník
- krytie: IP 20 / zásuvka nie je vodotesná
- maximálne zaťaženie: 3600 W
- pripájací kábel 1,5 m
- montážny otvor (D x Š): 230 x 112 mm
- vonkajší rozmer (D x Š x V): 240 x 120 x 73 mm
- materiál: plast / hliník

GTV®

tip pre vás

- ak je zásuvka zatvorená, nezaberá veľa miesta
- 2 x USB vhodné na nabíjanie
- 2 x zásuvka 230 V

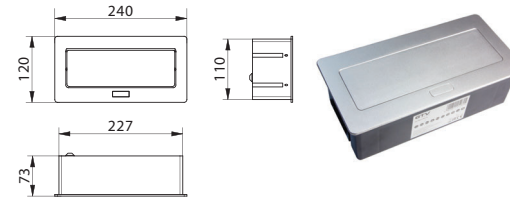

typ:	kód:
3x zásuvka + 2x USB	50089

zásuvka výklopná GTV

- praktická zásuvka do kancelárie, kuchyne, obývačky, pracovne
- zásuvka sa po stlačení gombíka vyklopí
- 3 x 220-240V AC 50-60Hz
- farba: biela
- krytie: IP 20 / zásuvka nie je vodotesná
- maximálne zaťaženie: 3600 W
- pripájací kábel 1,5 m
- montážny otvor (D x Š): 230 x 112 mm
- vonkajší rozmer (D x Š x V): 240 x 120 x 73 mm
- materiál: plast / hliník

GTV®

tip pre vás

- ak je zásuvka zatvorená, nezaberá veľa miesta
- až 3 x zásuvka 230 V

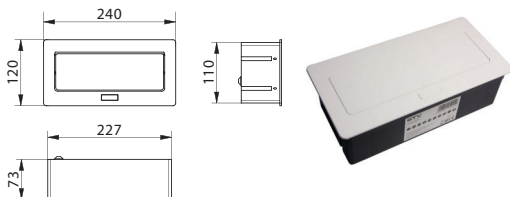

typ:	kód:
3x zásuvka	50091

zásuvka výklopná GTV + USB

- praktická zásuvka do kancelárie, kuchyne, obývačky, pracovne
- zásuvka sa po stlačení gombíka vyklopí • 3 x 220-240V AC 50-60Hz
- 2 x USB 5V/2A
- farba: čierna
- krytie: IP 20 / zásuvka nie je vodotesná
- maximálne zaťaženie: 3600 W
- pripájací kábel 1,5 m
- montážny otvor (D x Š): 230 x 112 mm
- vonkajší rozmer (D x Š x V): 240 x 120 x 73 mm
- materiál: plast / hliník

GTV®

tip pre vás

- ak je zásuvka zatvorená, nezaberá veľa miesta
- 2 x USB vhodné na nabíjanie
- 2 x zásuvka 230 V

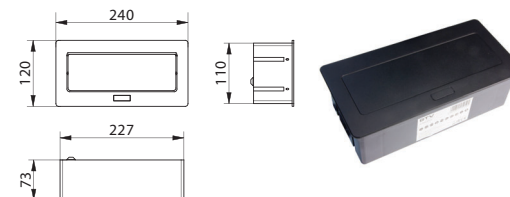

typ:	kód:
3x zásuvka + 2x USB	50087

zásuvka výklopná GTV + USB

- praktická zásuvka do kancelárie, kuchyne, obývačky, pracovne
- zásuvka sa po stlačení gombíka vyklopí
- 3 x 220-240V AC 50-60Hz
- 2 x USB 5V/2A
- farba: biela
- krytie: IP 20 / zásuvka nie je vodotesná
- maximálne zaťaženie: 3600 W
- pripájací kábel 1,5 m
- montážny otvor (D x Š): 230 x 112 mm
- vonkajší rozmer (D x Š x V): 240 x 120 x 73 mm
- materiál: plast / hliník

GTV.

tip pre vás

- ak je zásuvka zatvorená nezaberá veľa miesta
- 2 x USB vhodné na nabíjanie
- 2 x zásuvka 230 V

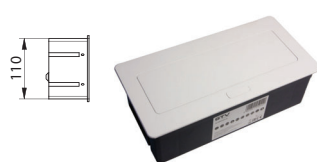
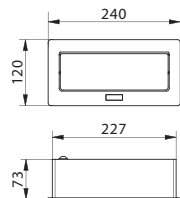

typ:	kód:
3x zásuvka + 2x USB	50088

zásuvka PIX

- praktická zásuvka do kancelárie, kuchyne, obývačky, pracovne
- 1 x 230V
- farba: čierny stred + okrajové krytky vo farbe: biela, čierna, nerez
- krytie: IP 20 / zásuvka nie je vodotesná
- maximálne zaťaženie: 3500 W
- pripájací kábel 2 m
- montážny otvor Ø: 56 mm
- vonkajší rozmer Ø: 68 mm
- materiál: plast

BACH
MANN
United we stand*tip pre vás*

- použite všade, kde nie je možné montovať klasickú zásuvku
- minimalistický dizajn
- montážna hĺbka len 45 mm (bez kábla)

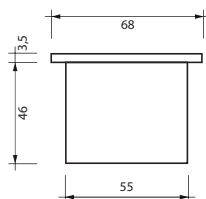

typ:	kód:
1x zásuvka	926.003

zásuvka PIX + výklopná krytka

- praktická zásuvka do kancelárie, kuchyne, obývačky, pracovne
- 1 x 230V
- farba: čierny stred + okrajové krytky vo farbe: biela, čierna, nerez / biela výkyvná krytka
- krytie: IP 20 / zásuvka nie je vodotesná
- maximálne zaťaženie: 3500 W
- pripájací kábel 2 m
- montážny otvor Ø: 56 mm
- vonkajší rozmer Ø: 68 mm
- materiál: plast

BACH
MANN
United we stand*tip pre vás*

- použite všade, kde nie je možné montovať klasickú zásuvku
- minimalistický dizajn
- praktická krytka pre prekrytie zásuvky
- montážna hĺbka len 45 mm (bez kábla)

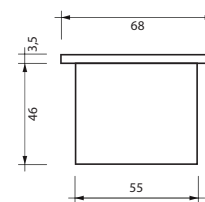

typ:	kód:
1x zásuvka	926.102+926.003

zásuvka otočná TWIST

- praktická zásuvka do kancelárie, kuchyne, obývačky, pracovne
- 2 x 230V
- farba: nerez
- krytie: IP 20 / zásuvka nie je vodotesná
- maximálne zaťaženie: 3500 W
- pripájací kábel 2 m
- montážny otvor Ø: 105 mm
- vonkajší rozmer Ø: 115 mm
- materiál: oceľ / plast

BACH
MANN
United we stand*tip pre vás*

- použite všade, kde nie je možné montovať klasickú zásuvku
- minimalistický dizajn
- montážna hĺbka len 40 mm (bez kábla)

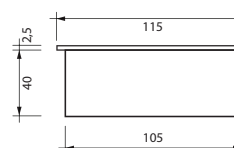

typ:	kód:
2x zásuvka	3-1067

zásuvka otočná TWIST

- praktická zásuvka do kancelárie, kuchyne, obývačky, pracovne
- 2 x 230V
- farba: čierna
- krytie: IP 20 / zásuvka nie je vodotesná
- maximálne zaťaženie: 3500 W
- pripájací kábel 2 m
- montážny otvor Ø: 105 mm
- vonkajší rozmer Ø: 115 mm
- materiál: oceľ / plast

**BACH
MANN**
United we stand

tip pre vás

- použite všade, kde nie je možné montovať klasickú zásuvku
- minimalistický dizajn
- montážna hĺbka len 40 mm (bez kábla)

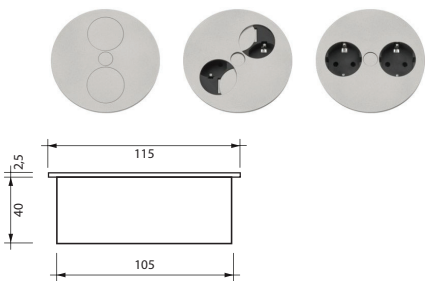

typ: _____ kód: _____
2x zásuvka 931.152

zásuvka otočná TWIST

- praktická zásuvka do kancelárie, kuchyne, obývačky, pracovne
- 2 x 230V
- farba: biela
- krytie: IP 20 / zásuvka nie je vodotesná
- maximálne zaťaženie: 3500 W
- pripájací kábel 2 m
- montážny otvor Ø: 105 mm
- vonkajší rozmer Ø: 115 mm
- materiál: oceľ / plast

**BACH
MANN**
United we stand

tip pre vás

- použite všade, kde nie je možné montovať klasickú zásuvku
- minimalistický dizajn
- montážna hĺbka len 40 mm (bez kábla)

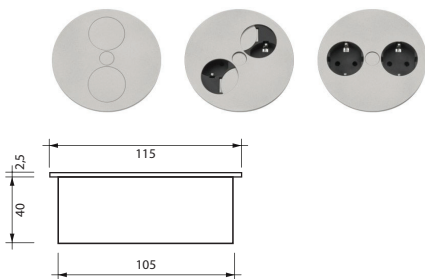

typ: _____ kód: _____
1x zásuvka 931.252

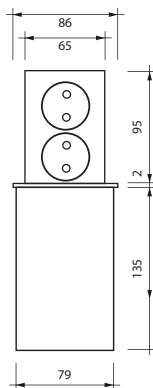
zásuvka výsuvná ELEVATOR

- praktická zásuvka do kancelárie, kuchyne, obývačky, pracovne
- 2 x 230V
- farba: nerez a čierna
- krytie: IP 20 / zásuvka nie je vodotesná
- maximálne zaťaženie: 3500 W
- pripájací kábel 2 m
- montážny otvor Ø: 79 mm
- vonkajší rozmer Ø: 86 mm
- materiál: plast

**BACH
MANN**
United we stand

tip pre vás

- použite všade, kde nie je možné montovať klasickú zásuvku
- minimalistický dizajn
- zásuvka sa otvára jednoduchým stlačením

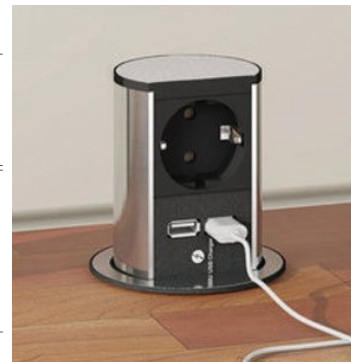
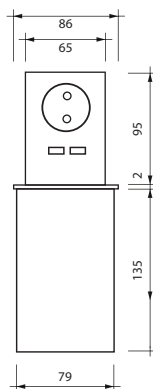

typ: _____ kód: _____
2x zásuvka 17940

zásuvka výsuvná ELEVATOR + USB

- praktická zásuvka do kancelárie, kuchyne, obývačky, pracovne
- 2 x 230V
- 2 x USB 15W/5V/2,4A
- farba: nerez a čierna
- krytie: IP 20 / zásuvka nie je vodotesná
- maximálne zaťaženie: 3500 W
- pripájací kábel 2 m
- montážny otvor Ø: 79 mm
- vonkajší rozmer Ø: 86 mm
- materiál: plast

**BACH
MANN**
United we stand

tip pre vás

- použite všade, kde nie je možné montovať klasickú zásuvku
- minimalistický dizajn
- zásuvka sa otvára jednoduchým stlačením



typ: _____ kód: _____
2x zásuvka + 2x USB 928.020

zásuvka výklopná KAPSA



- praktická zásuvka do kancelárie, kuchyne, obývačky, pracovne
- 1 x 230V
- farba: čierna + nerezová krytka
- krytie: IP 20 / zásuvka nie je vodotesná
- maximálne zaťaženie: 3500 W
- pripájací kábel 2 m
- montážny otvor Ø: 56 mm
- vonkajší rozmer: 68 x 70 mm
- materiál: plast / hliník

**BACH
MANN**
United we stand.

tip pre vás

- použite všade, kde nie je možné montovať klasickú zásuvku
- minimalistický dizajn
- montážna hĺbka len 45 mm (bez kábla)

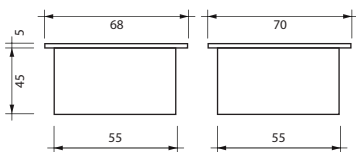

typ: _____ kód: _____
1x zásuvka 927.402+927.500

zásuvka výklopná KAPSA



- praktická zásuvka do kancelárie, kuchyne, obývačky, pracovne
- 1 x 230V
- farba: čierna + čierna krytka
- krytie: IP 20 / zásuvka nie je vodotesná
- maximálne zaťaženie: 3500 W
- pripájací kábel 2 m
- montážny otvor Ø: 56 mm
- vonkajší rozmer: 68 x 70 mm
- materiál: plast / hliník

**BACH
MANN**
United we stand.

tip pre vás

- použite všade, kde nie je možné montovať klasickú zásuvku
- minimalistický dizajn
- montážna hĺbka len 45 mm (bez kábla)

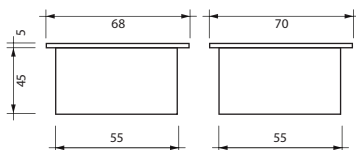

typ: _____ kód: _____
1x zásuvka 927.402+927.501

zásuvka výklopná KAPSA USB



- praktická zásuvka do kancelárie, kuchyne, obývačky, pracovne
- 2 x USB 15W/5V/2,4A
- farba: čierna + nerezová krytka
- krytie: IP 20 / zásuvka nie je vodotesná
- maximálne zaťaženie: 3500 W
- pripájací kábel 2 m
- montážny otvor Ø: 56 mm
- vonkajší rozmer: 68 x 70 mm
- materiál: plast / hliník

**BACH
MANN**
United we stand.

tip pre vás

- použite všade, kde nie je možné montovať klasickú zásuvku
- minimalistický dizajn
- montážna hĺbka len 45 mm (bez kábla)

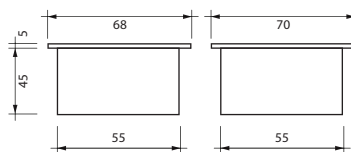

typ: _____ kód: _____
2x USB 927.410+927.500+917.224+375.000

zásuvka výklopná KAPSA USB



- praktická zásuvka do kancelárie, kuchyne, obývačky, pracovne
- 2 x USB 15W/5V/2,4A
- farba: čierna + čierna krytka
- krytie: IP 20 / zásuvka nie je vodotesná
- maximálne zaťaženie: 3500 W
- pripájací kábel 2 m
- montážny otvor Ø: 56 mm
- vonkajší rozmer: 68 x 70 mm
- materiál: plast / hliník

**BACH
MANN**
United we stand.

tip pre vás

- použite všade, kde nie je možné montovať klasickú zásuvku
- minimalistický dizajn
- montážna hĺbka len 45 mm (bez kábla)

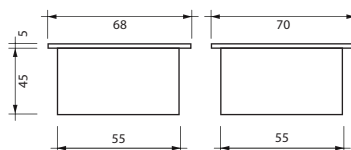

typ: _____ kód: _____
2x USB 927.410+927.501+917.224+375.000

**VÝKLOPNÉ A SKLOPNÉ
SYSTEMY**

www.cps-interier.sk

záves lámací sklápací

- jednoduchý sklápací mechanizmus
- farba: zinok
- materiál: zinkovaná ocel'
- predaj na ks



kód:
3003

sklopný barový mechanizmus s brzdou

- jednoduchý sklápací mechanizmus pre barové dverka
- farba: zinok / hnedá
- materiál: ocel' / plast
- predaj na pár



kód:
6460

záves samozaskakovací zinok

- jednoduchý výklopný mechanizmus
- možnosť použiť na výklopné, sklopné a push dverka
- farba: zinok
- materiál: zinkovaná ocel'
- predaj na ks



kód:
6707

teleskop plynový reverzný sklopný

- teleskopický sklápací mechanizmus
- sila: 80N
- farba: sivá
- materiál: ocel' / plast
- predaj na ks



typ / sila:
sklopný / 80N

kód:
9167

sklopné kovanie K-12

- sklopný teleskopický mechanizmus
- určené pre dverka výšky: 200 - 600 mm
- farba: matný chróm / chróm
- materiál: oceľ
- možnosť použiť s tlmením
- možnosť použiť na push systém
- záruka až 10 rokov
- predaj na ks

tip pre vás

- elegantný a minimalistický dizajn
- možnosť použiť na push systém
- záruka až 10 rokov
- odporúčame použiť s barovým závesom KIMANA - 00036

výška dverok:	kód:
200 - 300 mm	9782
300 - 500 mm	9783
400 - 600 mm	9784

teleskop plynový MINI

- teleskopický výklopný mechanizmus
- sila: 60N
- farba: sivá
- materiál: oceľ / plast
- dĺžka: 170 mm
- predaj na ks

typ / sila:	kód:
výklopný / 60N	9681

teleskop plynový

- teleskopický výklopný mechanizmus
- sily: 50N, 60N, 80N, 100N, 120N, 150N
- farba: sivá
- materiál: oceľ / plast
- dĺžka: 270 mm
- predaj na ks

typ / sila:	kód:
výklopný / 50N	9020
výklopný / 60N	9021
výklopný / 80N	9106
výklopný / 100N	9547
výklopný / 120N	8361
výklopný / 150N	3017

teleskop plynový GTV / biely

- teleskopický výklopný mechanizmus
- sily: 60N, 80N, 100N
- farba: biela
- materiál: oceľ / plast
- dĺžka: 270 mm
- predaj na ks

tip pre vás

- elegantný a minimalistický dizajn
- vysoká kvalita

typ / sila:	kód:
výklopný / 60N	6388
výklopný / 80N	6386
výklopný / 100N	6389

výklopné kovanie BLUM HK-XS



- výklopný mechanizmus pre DTD / MDF
- **kompletná sada:** upevnenie čela, upevnenie na korpus, zdvíhače
- **sily:** 180 - 1800
- **farba:** nikol
- **materiál:** ocel'
- použitie na malé dverka
- ku výklopom sú potrebné závesy BLUMOTION alebo TIP-ON
- tlmenie so závesmi s BLUMOTION
- TIP-ON otváranie so závesmi bez pera

typ / sila:	kód:
blumotion / 200-1000	7109
blumotion / 500-1500	7110
blumotion / 800-1800	7111
tip-on / 180-800	10963
tip-on / 500-1200	10964
tip-on / 800-1600	10965

výklopné kovanie BLUM HK-S



- výklopný mechanizmus pre DTD / MDF
- **kompletná sada:** upevnenie čela, zdvíhače, krytky
- **sily:** 400 - 2215
- **farba:** biela / sivá
- **materiál:** ocel' / plast
- použitie na malé a stredné dverka
- integrované tlmenie BLUMOTION / TIP-ON

typ / sila / farba:	kód:
blumotion / C / biela	7104
blumotion / C / sivá	7107
blumotion / E / biela	7103
blumotion / E / sivá	7106
tip-on / C / biela	1505
tip-on / C / sivá	1605
tip-on / E / biela	1405
tip-on / E / sivá	0631

výklopné kovanie BLUM HK TOP



- výklopný mechanizmus pre DTD / MDF
- **kompletná sada:** upevnenie čela, zdvíhače, krytky
- **sily:** 420 - 9000
- **farba:** biela / sivá
- **materiál:** ocel' / plast
- použitie na stredné a veľké dverka
- integrované tlmenie BLUMOTION / TIP-ON
- možnosť použiť SERVO-DRIVE

typ / farba / sila:	kód:
blumotion / biela / 2300 (420 - 1610)	17089
blumotion / sivá / 2300 (420 - 1610)	17090
blumotion / biela / 2500 (930 - 2800)	17091
blumotion / sivá / 2500 (930 - 2800)	17092
blumotion / biela / 2700 (1730 - 5200)	17093
blumotion / sivá / 2700 (1730 - 5200)	17094
blumotion / biela / 2900 (3200 - 9000)	17095
blumotion / sivá / 2900 (3200 - 9000)	17096
tip-on / biela / 2300 (420 - 1610)	17097
tip-on / sivá / 2300 (420 - 1610)	17098
tip-on / biela / 2500 (930 - 2800)	17099
tip-on / sivá / 2500 (930 - 2800)	17100
tip-on / biela / 2700 (1730 - 5200)	17101
tip-on / sivá / 2700 (1730 - 5200)	17102
tip-on / biela / 2900 (3200 - 9000)	17103
tip-on / sivá / 2900 (3200 - 9000)	17104

výklopné kovanie BLUM HF



- výklopný lámací mechanizmus pre DTD / MDF
- **kompletná sada:** upevnenie čela, teleskopy, zdvíhače, krytky, závesy, platničky
- **sily:** 2600 - 17250
- **farba:** biela / sivá
- **materiál:** ocel' / plast
- použitie na stredné a veľké dverka
- integrované tlmenie BLUMOTION
- možnosť použiť SERVO-DRIVE

farba / typ:	kód:
biela / 20F2200 + 203200	7118
sivá / 20F2200 + 20F3200	7115
biela / 20F2200 + 20F3500	71152
sivá / 20F2200 + 20F3500	71151
biela / 20F2500 + 20F3500	71260
sivá / 20F2500 + 20F3500	7126
biela / 20F2500 + 20F3800	7117
sivá / 20F2500 + 20F3800	7116
biela / 20F2800 + 20F3900	10966
sivá / 20F2800 + 20F3900	10967

výklopné kovanie BLUM HL



- zdvíhací mechanizmus pre DTD / MDF
- výšky korpusov: 300 - 580 mm
- materiál: ocel / plast / hliník
- použitie na malé a stredné dverka
- integrované tlmenie BLUMOTION
- možnosť použiť SERVO-DRIVE

produkt:	kód:
zdvíhače HL / 20L2100.05	3-1979
zdvíhače HL / 20L2300.05	3-5117
zdvíhače HL / 20L2500.05	3-8045
zdvíhače HL / 20L2700.05	3-8136
zdvíhače HL / 20L2900.05	3-12556
zostava ramien HL / 20L3200.06	3-8038
zostava ramien HL / 20L3500.06	3-8073
zostava ramien HL / 20L3800.06	3-2982
zostava ramien HL / 20L3900.06	3-8331
krytky HL / biele / 20L8000	3-15954
krytky HL / sivé / 20L8000	3-10255
priečna stabilizačná tyč / 20Q1061UA	3-6610
spojka stabilizácie / 20Q153ZA	3-47588
upevnenie čelaDTD a MDF / 20S4200	10522

push TIP-ON na dverka BLUM

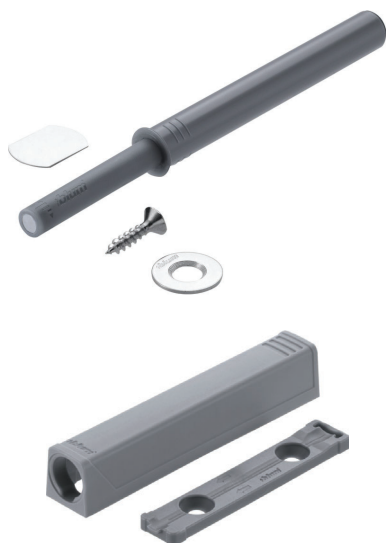

- farby: biela, sivá, čierna
- materiál: plast
- TIP-ON s magnetom

produkt / farba:	kód:
TIP-ON krátky / biely	8732
TIP-ON krátky / sivý	8731
TIP-ON krátky / čierny	8733
TIP-ON dlhý / biely	77011
TIP-ON dlhý / sivý	7701
TIP-ON dlhý / čierny	770111
adaptér TIP-ON krátky / biely	10003
adaptér TIP-ON krátky / sivý	10001
adaptér TIP-ON krátky / čierny	8734
adaptér TIP-ON dlhý / biely	69161
adaptér TIP-ON dlhý / sivý	6916
adaptér TIP-ON dlhý / čierny	691611

obmedzovače uhla pre výklopy BLUM



HK-S / 75°



HF / 104°



HF / 83°

- farba: tmavo sivá
- materiál: plast
- predaj na ks

typ / uhol otvorenia:	kód:
HK-S / 75°	0850
HF / 83°	0606
HF / 104°	8124

montážne podložky pre výklopy BLUM



HK TOP, HL



HK-S, HF



HK-XS - dverka



HK-XS - korpus

- farba: chróm
- materiál: ocel / plast
- HK TOP, HL - predaj na pár
- HK-S, HF, HK-XS - predaj na ks

typ:	kód:
HK TOP, HL	10522
HK-S, HF	15712
HK-XS - dverka	13011
HK-XS - korpus	13012

**tabuľky pre výber
správnych mechanizmov**

HK - XS / BLUMOTION			
	Faktor výkonu LF	Uhol otvorenia	Č. výrobku
	200–1000	105°	20K1101
	500–1500	105°	20K1301
	800–1800	105°	20K1501

HK - XS / TIP-ON			
	Faktor výkonu LF	Uhol otvorenia	Č. výrobku
	180–800	105°	20K1101T
	500–1200	105°	20K1301T
	800–1600	105°	20K1501T

HK - S / BLUMOTION				
	Faktor výkonu LF	Pero	Uhol otvorenia	Č. výrobku
	220–500 B	Slabá	107°	20K2B00.02
	400–1000 C	Stredná	107°	20K2C00.02
	960–2215 E	Silná	107°	20K2E00.02

HK - S / TIP-ON				
	Faktor výkonu LF	Pero	Uhol otvorenia	Č. výrobku
	220–500 B	Slabá	107°	20K2B00T02
	400–1000 C	Stredná	107°	20K2C00T02
	960–2215 E	Silná	107°	20K2E00T02

HK TOP / BLUMOTION			
	Faktor výkonu LF	Uhol otvorenia	Č. výrobku
	420–1610	107°	20K2300
	930–2800	107°	20K2500
	1730–5200	107°	20K2700
	3200–9000	107°	20K2900

HK TOP / TIP-ON			
	Faktor výkonu LF	Uhol otvorenia	Č. výrobku
	420–1610	107°	20K2300T
	930–2800	107°	20K2500T
	1730–5200	100°	20K2700T
	3200–9000	100°	20K2900T

**tabuľky pre výber
správnych mechanizmov**

HF / BLUMOTION		
	Faktor výkonu LF	Č. výrobku
	2600–5500 (1 ks. LF 960–2650)	20F2200.05
	5350–10150	20F2500.05
	9000–17250 (3 ks. LF 13500–25900)	20F2800.05
Pozostáva z:		
2 x	Symetrický zdvíhací mechanizmus	

HF / BLUMOTION Súprava teleskopov		
	Výška korpusu KH (mm)	Č. výrobku
	480–570	20F3200.01
	560–710	20F3500.01
	700–900	20F3800.01
	760–1040	20F3900.01
Pozostáva z:		
2 x	Symetrický teleskop	

Drevotrieskové dosky

Orientačné hodnoty hmotnosti čela v kg bez úchytky
šírka čela / hrúbka čela 19 mm

	400 mm	450 mm	500 mm	550 mm	600 mm	700 mm	800 mm	900 mm	1000 mm
300 mm	1,6 kg	1,7 kg	1,9 kg	2,1 kg	2,3 kg	2,7 kg	3,1 kg	3,5 kg	3,9 kg
350 mm	1,8 kg	2,0 kg	2,3 kg	2,5 kg	2,7 kg	3,2 kg	3,6 kg	4,1 kg	4,5 kg
400 mm	2,1 kg	2,3 kg	2,6 kg	2,8 kg	3,1 kg	3,6 kg	4,1 kg	4,7 kg	5,2 kg
450 mm	2,3 kg	2,6 kg	2,9 kg	3,2 kg	3,5 kg	4,1 kg	4,7 kg	5,2 kg	5,8 kg
500 mm	2,6 kg	2,9 kg	3,2 kg	3,6 kg	3,9 kg	4,5 kg	5,2 kg	5,8 kg	6,5 kg
550 mm	2,8 kg	3,2 kg	3,6 kg	3,9 kg	4,3 kg	5,0 kg	5,7 kg	6,4 kg	7,1 kg
600 mm	3,1 kg	3,5 kg	3,9 kg	4,3 kg	4,7 kg	5,4 kg	6,2 kg	7,0 kg	7,8 kg
650 mm	3,4 kg	3,8 kg	4,2 kg	4,6 kg	5,0 kg	5,9 kg	6,7 kg	7,6 kg	8,4 kg
700 mm	3,6 kg	4,1 kg	4,5 kg	5,0 kg	5,4 kg	6,3 kg	7,2 kg	8,1 kg	9,0 kg
750 mm	3,9 kg	4,4 kg	4,8 kg	5,3 kg	5,8 kg	6,8 kg	7,8 kg	8,7 kg	9,7 kg
800 mm	4,1 kg	4,7 kg	5,2 kg	5,7 kg	6,2 kg	7,2 kg	8,3 kg	9,3 kg	10,3 kg
850 mm	4,4 kg	4,9 kg	5,5 kg	6,0 kg	6,6 kg	7,7 kg	8,8 kg	9,9 kg	11,0 kg
900 mm	4,7 kg	5,2 kg	5,8 kg	6,4 kg	7,0 kg	8,1 kg	9,3 kg	10,5 kg	11,6 kg
950 mm	4,9 kg	5,5 kg	6,1 kg	6,8 kg	7,4 kg	8,6 kg	9,8 kg	11,0 kg	12,3 kg
1000 mm	5,2 kg	5,8 kg	6,5 kg	7,1 kg	7,8 kg	9,0 kg	10,3 kg	11,6 kg	12,9 kg
1040 mm	5,4 kg	6,0 kg	6,7 kg	7,4 kg	8,1 kg	9,4 kg	10,7 kg	12,1 kg	13,4 kg

MDF dosky

Orientačné hodnoty hmotnosti čela v kg bez úchytky
šírka čela / hrúbka čela 19 mm

	400 mm	450 mm	500 mm	550 mm	600 mm	700 mm	800 mm	900 mm	1000 mm
300 mm	1,7 kg	1,9 kg	2,2 kg	2,4 kg	2,6 kg	3,0 kg	3,5 kg	3,9 kg	4,3 kg
350 mm	2,0 kg	2,3 kg	2,5 kg	2,8 kg	3,0 kg	3,5 kg	4,0 kg	4,5 kg	5,1 kg
400 mm	2,3 kg	2,6 kg	2,9 kg	3,2 kg	3,5 kg	4,0 kg	4,6 kg	5,2 kg	5,8 kg
450 mm	2,6 kg	2,9 kg	3,2 kg	3,6 kg	3,9 kg	4,5 kg	5,2 kg	5,8 kg	6,5 kg
500 mm	2,9 kg	3,2 kg	3,6 kg	4,0 kg	4,3 kg	5,1 kg	5,8 kg	6,5 kg	7,2 kg
550 mm	3,2 kg	3,6 kg	4,0 kg	4,4 kg	4,8 kg	5,6 kg	6,4 kg	7,1 kg	7,9 kg
600 mm	3,5 kg	3,9 kg	4,3 kg	4,8 kg	5,2 kg	6,1 kg	6,9 kg	7,8 kg	8,7 kg
650 mm	3,8 kg	4,2 kg	4,7 kg	5,2 kg	5,6 kg	6,6 kg	7,5 kg	8,4 kg	9,4 kg
700 mm	4,0 kg	4,5 kg	5,1 kg	5,6 kg	6,1 kg	7,1 kg	8,1 kg	9,1 kg	10,1 kg
750 mm	4,3 kg	4,9 kg	5,4 kg	6,0 kg	6,5 kg	7,6 kg	8,7 kg	9,7 kg	10,8 kg
800 mm	4,6 kg	5,2 kg	5,8 kg	6,4 kg	6,9 kg	8,1 kg	9,2 kg	10,4 kg	11,6 kg
850 mm	4,9 kg	5,5 kg	6,1 kg	6,8 kg	7,4 kg	8,6 kg	9,8 kg	11,0 kg	12,3 kg
900 mm	5,2 kg	5,8 kg	6,5 kg	7,1 kg	7,8 kg	9,1 kg	10,4 kg	11,7 kg	13,0 kg
950 mm	5,5 kg	6,2 kg	6,9 kg	7,5 kg	8,2 kg	9,6 kg	11,0 kg	12,3 kg	13,7 kg
1000 mm	5,8 kg	6,5 kg	7,2 kg	7,9 kg	8,7 kg	10,1 kg	11,6 kg	13,0 kg	14,4 kg
1040 mm	6,0 kg	6,8 kg	7,5 kg	8,3 kg	9,0 kg	10,5 kg	12,0 kg	13,5 kg	15,0 kg

ZÁSUVKOVÉ VÝSUVY

www.cps-interier.sk

guličkový výsuv

- jednoduchý guličkový výsuv
- farba: zinok
- materiál: oceľ
- maximálna nosnosť: 10 kg
- predaj na pár

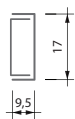

dĺžka:	kód:
214 mm	1021
246 mm	9026
310 mm	5739
342 mm	1160

vodiaca lišta

- jednoduchá vodiaca lišta
- farba: biela
- materiál: oceľ
- maximálna nosnosť: 25 kg
- predaj na pár



dĺžka:	kód:
250 mm	9936
300 mm	9731
350 mm	9192
400 mm	9411
450 mm	9022
500 mm	9023
550 mm	3918
600 mm	9024

výsuv Metalbox

- jednoduchá plechová bočnica na zásuvky
- farba: biela
- materiál: oceľ
- maximálna nosnosť: 25 kg
- predaj na pár



dĺžka / výška:	kód:
300 / 86 mm	3093
300 / 150 mm	3088
350 / 86 mm	3102
350 / 150 mm	3096
400 / 86 mm	3110
400 / 150 mm	3105
450 / 86 mm	3118
450 / 118 mm	9054
450 / 150 mm	3113
500 / 86 mm	3127
500 / 118 mm	9053
500 / 150 mm	3122

AirticBOX Slim - tlmiaci systém pre vodiace lišty a metalbox

- jednoduchý tlmiaci systém pre vodiace lišty a metalboxy
- farba: sivá
- materiál: plast
- predaj na pár



produkt:	kód:
vodiaca lišta	8337
metalbox	8338

ložiskový výsuv LP

- ložiskový výsuv bez tlmenia
- **typ:** plnovýsuv od dĺžky 400 mm
- **farba:** zinkovaná oceľ
- **materiál:** oceľ
- maximálna nosnosť: 35 kg
- predaj na pár

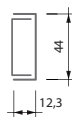

dĺžka:	kód:
250 mm	3073
300 mm	3938
350 mm	3051
400 mm	4930
450 mm	10016
500 mm	8363
550 mm	10017
600 mm	8357

ložiskový výsuv LPDT

- ložiskový výsuv s tlmením a doťahom
- **typ:** plnovýsuv od dĺžky 400 mm
- **farba:** zinkovaná oceľ
- **materiál:** oceľ
- maximálna nosnosť: 35 kg
- predaj na pár

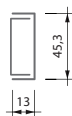

dĺžka:	kód:
250 mm	12464
300 mm	12463
350 mm	9981
400 mm	3054
450 mm	4416
500 mm	4316
550 mm	1025
600 mm	4562

ložiskový výsuv LPDT / FGV

- ložiskový výsuv s tlmením a doťahom
- **typ:** plnovýsuv od dĺžky 400 mm
- **farba:** zinkovaná oceľ
- **materiál:** oceľ
- maximálna nosnosť: 45 kg
- predaj na pár



tip pre vás

- **vysoká kvalita od talianskeho výrobcu FGV**
- **vysoká stabilita**
- **vysoká nosnosť: 45 kg**



dĺžka:	kód:
300 mm	60563
350 mm	60564
400 mm	60565
450 mm	15286
500 mm	60566
550 mm	00251
600 mm	60567

stabilizácia pre ložiskový a skrytý výsuv

- stabilizátor pre ložiskové plnovýsuvy a výsuvy so skrytým výsuvom
- montáž zozadu na korpus zásuvky
- **farba:** zinkovaná oceľ
- **materiál:** oceľ / plast
- predaj na pár



tip pre vás

- **odporúčame pre široké zásuvky**
- **stabilizuje zásuvky, a tým predlžuje životnosť výsuvu**



kód:
3340

výsuvný box FUTURA



- kompletný zásuvkový systém FUTURA s doťahom a tlmením
- farba: biela
- materiál: oceľ / plast
- predaj na pár
- prířezy pre korpusy rovnaké ako BLUM
- nosnosť: 40 kg



tip pre vás

- moderný minimalistický dizajn
- úzka bočnica len 14 mm
- výsuv bez relingu

bočnica / 90 mm

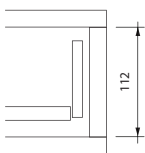

bočnica / 122 mm

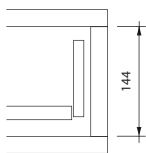

bočnica / 172 mm

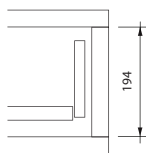

dĺžka / bočnica:	kód:
300 mm / H90	36234
300 mm / H172	36245
350 mm / H90	36233
350 mm / H172	36246
400 mm / H90	35517
400 mm / H172	35529
450 mm / H90	35519
450 mm / H122	35525
450 mm / H172	35531
500 mm / H90	35521
500 mm / H122	35527
500 mm / H172	35533
550 mm / H90	36236
550 mm / H172	36249

vnútorná zásuvka FUTURA



- vybavenie pre výrobu vnútornej zásuvky
- farba: biela
- materiál: hliník / plast



produkt / dĺžka:	kód:
priečny reling / 1054 mm	36427
čelo vnútornej zásuvky / 1034 mm	36403
držiak H90	36396
držiak H172	36400

výsuvný box AXIS pro



- kompletný zásuvkový systém AXIS pro s doťahom a tlmením
- farba: biela
- materiál: oceľ / plast
- predaj na pár
- prířezy pre korpusy rovnaké ako BLUM
- nosnosť: 40 kg



tip pre vás

- moderný minimalistický dizajn
- úzka bočnica len 14 mm
- výsuv bez relingu

bočnica A / 86 mm

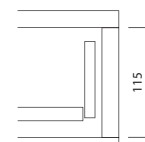

bočnica B / 120 mm

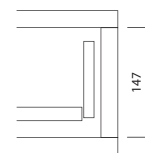

bočnica C / 168 mm

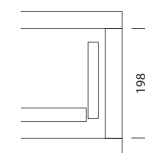

bočnica D / 200 mm

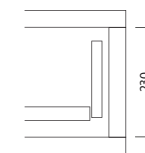

dĺžka / bočnica:	kód:
300 mm / A nízka	50094
300 mm / C vysoká	50095
350 mm / A nízka	50096
350 mm / C vysoká	50097
400 mm / A nízka	50098
400 mm / C vysoká	50099
450 mm / A nízka	50107
450 mm / B vysoká	3-604738
450 mm / C vysoká	50105
450 mm / D vysoká	3-20184
500 mm / A nízka	50107
500 mm / B stredná	50128
500 mm / C vysoká	50109
500 mm / D extra vysoká	20186

vnútorná zásuvka AXIS pro

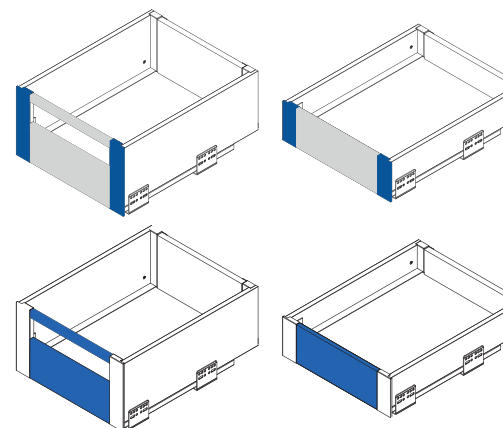

- vybavenie pre výrobu vnútornej zásuvky
- farba: biela
- materiál: oceľ / plast



produkt / dĺžka:	kód:
čelo vnútornej zásuvky nízke / 1200	50112
čelo vnútornej zásuvky vysoké / 1200	50113
držiak A 86 / nízky	50110
držiak C 168 / vysoký	50111

skrytý výsuv BLUM TANDEM - BLUMOTION

- výsuvné kovanie s doťahom a tlmením
- **kompletná sada:** výsuvy TANDEM s BLUMOTION, spojky ľavá + pravá
- **určené pre hrúbky materiálu 11-16 mm**
- **materiál:** oceľ / plast
- predaj na kompletný set
- nosnosť: 30 kg
- dostupné od dĺžky 270 mm do 650 mm

dĺžka:	kód:
300 mm	11155
350 mm	11156
400 mm	11157
450 mm	11158
500 mm	11159
550 mm	11160

50109
20186



skrytý výsuv BLUM TANDEM - BLUMATIC / TIP-ON

- výsuvné kovanie TIP-ON
- **kompletná sada:** výsuvy TANDEM s BLUMATIC, spojky ľavá + pravá, mechanizmus TIP-ON, stabilizačná tyč, súprava stabilizácie
- **určené pre hrúbky materiálu 11-16 mm**
- **materiál:** oceľ / plast
- predaj na kompletný set
- nosnosť: 30 kg
- dostupné od dĺžky 250 mm do 750 mm
- nosnosť aj 50 kg pre dĺžky: 450, 500, 550, 580, 600, 650, 700, 750

dĺžka:	kód:
300 mm	11162
350 mm	11163
400 mm	11164
450 mm	11165
500 mm	11166
550 mm	11167



kovanie na nastavenie čela BLUM TANDEM

- kovanie slúži na nastavenie čela v dvoch smeroch
- **kovanie je možné použiť pre výsuvy BLUM TANDEM, ložiskové výsuvy, vodiace lišty, metalboxy**
- **farba:** transparentná
- **materiál:** plast / kov
- predaj na ks
- kovanie sa inštaluje do zadnej strany dvierok. Cez korpus zásuvky sa nastavuje pomocou skrutky
- nastavenie výšky: ± 2 mm
- nastavenie do boku: ± 2 mm
- priemer: 20 mm
- hĺbka: 10,5 mm
- potrebná skrutka M4. Rovnaká ako na úchytky. Skrutka nie je súčasťou balenia

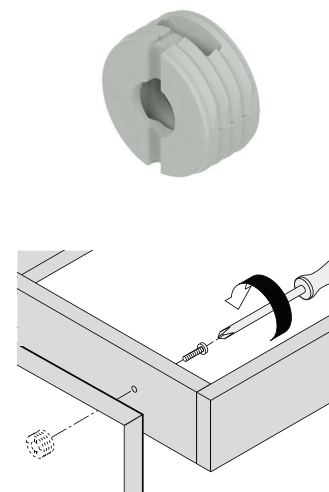

produkt:	kód:
kovanie na nastavenie čela	8314
skrutka M4/25mm	35518
skrutka M4/40mm	35580

projektovanie a spracovanie zásuviek BLUM TANDEM

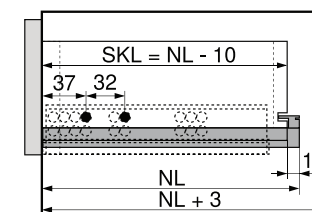
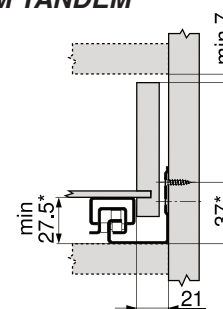

SKL Dĺžka zásuvky
NL Menovitá dĺžka

* +1 mm s TIP-ON

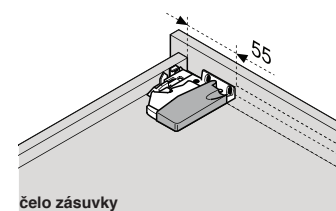

čelo zásuvky

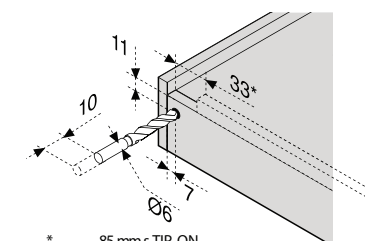

* 85 mm s TIP-ON
zadný korpus zásuvky

**výsuvný box BLUM
ANTARO TANDEMBOX
BLUMOTION
výška N**



- kompletný zásuvkový systém ANTARO TANDEMBOX s doťahom a tlmením
- **kompletná sada:** výsuvy, bočnice, zadné uchytenie, uchytenie čela, krytky bočnice
- **farba:** biela / sivá
- **materiál:** oceľ / plast
- predaj na kompletný set
- nosnosť: 30 kg
- integrované tlmenie BLUMOTION
- výsuv BLUMOTION / TIP-ON
- dostupné od dĺžky 400 mm do 550 mm
- možnosť použiť SERVO-DRIVE
- možnosť použiť TIP-ON BLUMOTION

**výsuvný box BLUM
ANTARO TANDEMBOX
BLUMOTION
výška M**



- kompletný zásuvkový systém ANTARO TANDEMBOX s doťahom a tlmením
- **kompletná sada:** výsuvy, bočnice, zadné uchytenie, uchytenie čela, krytky bočnice
- **farba:** biela / sivá
- **materiál:** oceľ / plast
- predaj na kompletný set
- nosnosť: 30 kg
- integrované tlmenie BLUMOTION
- výsuv BLUMOTION / TIP-ON
- dostupné od dĺžky 270 mm do 650 mm
- nosnosť aj 65 kg pre dĺžky: 450, 500, 550, 600, 650
- možnosť použiť SERVO-DRIVE
- možnosť použiť TIP-ON BLUMOTION

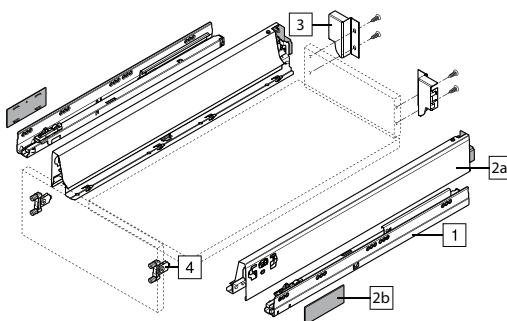

dĺžka / farba:	kód:
400 / biela	0474
400 / sivá	0477
450 / biela	7990
450 / sivá	0478
500 / biela	7991
500 / sivá	0480
550 / biela	0475
550 / sivá	0481

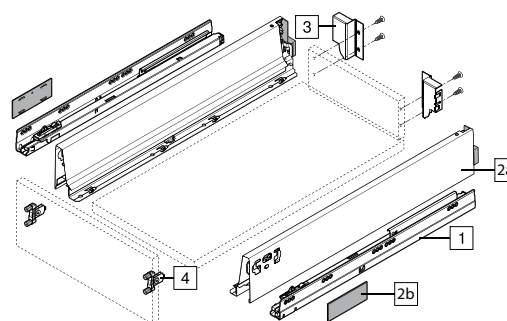

dĺžka / farba:	kód:
270 / biela	7202
270 / sivá	7203
300 / biela	7091
300 / sivá	7088
350 / biela	7071
350 / sivá	7070
400 / biela	7077
400 / sivá	7076
450 / biela	7082
450 / sivá	3030
500 / biela	7085
500 / sivá	3034
550 / biela	10933
550 / sivá	0466
600 / biela	10939
600 / sivá	0467

**výsuvný box BLUM
ANTARO TANDEMBOX
BLUMOTION
výška C**



- kompletný zásuvkový systém ANTARO TANDEMBOX s doťahom a tlmením
- **kompletná sada:** výsuvy, bočnice, zadné uchytenie, uchytenie čela, krytky bočnice, relingy
- **farba:** biela / sivá
- **materiál:** oceľ / plast
- predaj na kompletný set
- nosnosť: 30 kg
- integrované tlmenie BLUMOTION
- výsuv BLUMOTION / TIP-ON
- dostupné od dĺžky 270 mm do 650 mm
- nosnosť aj 65 kg pre dĺžky: 450, 500, 550, 600, 650
- možnosť použiť SERVO-DRIVE
- možnosť použiť TIP-ON BLUMOTION

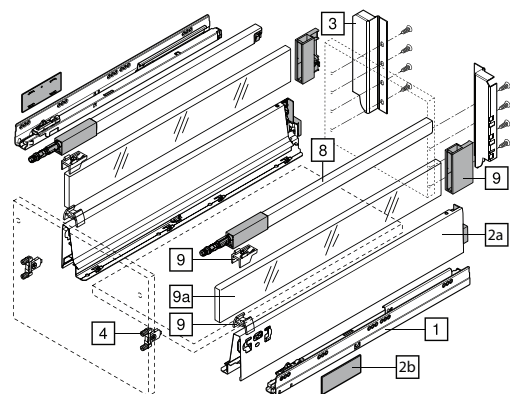

dĺžka / farba:	kód:
270 / biela	7200
270 / sivá	7201
300 / biela	7092
300 / sivá	7089
350 / biela	7073
350 / sivá	7072
400 / biela	7079
400 / sivá	7078
450 / biela	7083
450 / sivá	3032
500 / biela	7086
500 / sivá	3036
550 / biela	10936
550 / sivá	0463
600 / biela	10940
600 / sivá	0464

**výsuvný box BLUM
ANTARO TANDEMBOX
BLUMOTION
výška D**



- kompletný zásuvkový systém ANTARO TANDEMBOX s doťahom a tlmením
- **kompletná sada:** výsuvy, bočnice, zadné uchytenie, uchytenie čela, krytky bočnice, relingy
- **farba:** biela / sivá
- **materiál:** oceľ / plast
- predaj na kompletný set
- nosnosť: 30 kg
- integrované tlmenie BLUMOTION
- výsuv BLUMOTION / TIP-ON
- dostupné od dĺžky 270 mm do 650 mm
- nosnosť aj 65 kg pre dĺžky: 450, 500, 550, 600, 650
- možnosť použiť SERVO-DRIVE
- možnosť použiť TIP-ON BLUMOTION

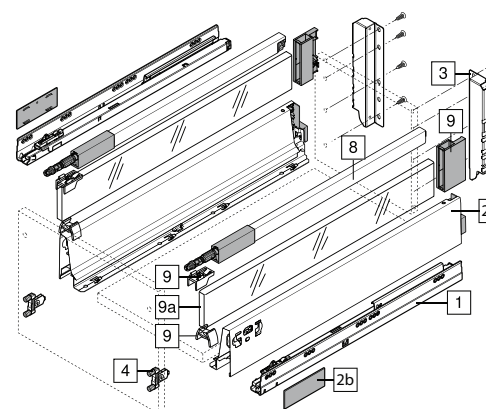

dĺžka / farba:	kód:
270 / biela	7205
270 / sivá	7204
300 / biela	7093
300 / sivá	7090
350 / biela	7075
350 / sivá	7074
400 / biela	7081
400 / sivá	7080
450 / biela	7084
450 / sivá	3033
500 / biela	7087
500 / sivá	3037
550 / biela	10937
550 / sivá	0501
600 / biela	10941
600 / sivá	0500

reling BLUM ANTARO TANDEMBOX

- reling pre BLUM antaro tandembox
- materiál: hliník / plast
- predaj na pár

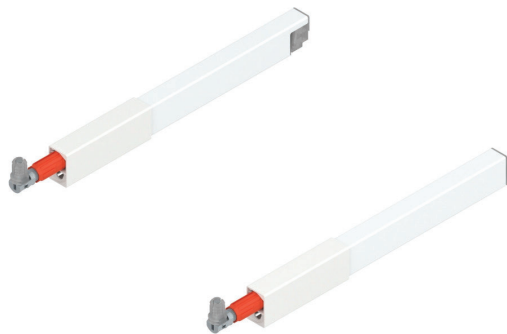

dĺžka / farba:	kód:
270 / biela	0221
270 / sivá	3881
300 / biela	0487
300 / sivá	18384
350 / biela	30252
350 / sivá	18966
400 / biela	4003
400 / sivá	4002
450 / biela	6720
450 / sivá	15033
500 / biela	6719
500 / sivá	15951
550 / biela	10931
600 / biela	10932

krytka bočnice BLUM ANTARO TANDEMBOX

- krytka bočnice pre BLUM antaro tandembox
- materiál: plast
- predaj na pár

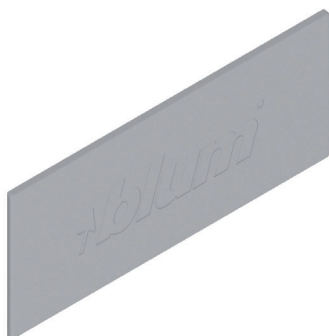

farba:	kód:
biela	10097
sivá	10256

držiak chrbta BLUM ANTARO TANDEMBOX

- držiak zadného chrbta pre BLUM antaro tandembox
- materiál: ocel'
- predaj na pár

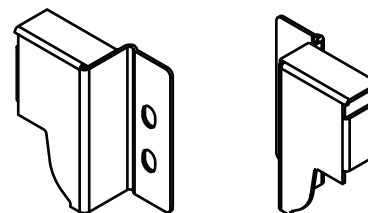

výška / farba / rozmer:	kód:
N / biela / 53 mm	7989
M / biela / 68 mm	6717
M / sivá / 68 mm	10051
B / biela / 119 mm	6718
B / sivá / 119 mm	9989
C / biela / 151 mm	00438
C / sivá / 151 mm	1139
D / biela / 183 mm	0835
D / sivá / 183 mm	9988

flexibilný držiak relingu BLUM ANTARO TANDEMBOX

- dodatočný flexibilný držiak relingu pre BLUM antaro tandembox
- držiak slúži pre vytvorenie ľubovolnej výšky zadného čela, a zároveň pre pridanie druhého relingu
- materiál: ocel'
- predaj na pár

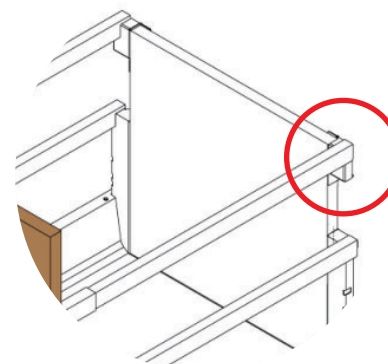

farba:	kód:
biela	55558

upevnenie predného čela BLUM ANTARO TANDEMBOX

- upevnenie predného čela pre BLUM antaro tandembox
- spôsob uchytenia: skrutky
- predaj na ks



kód:
7425

stabilizácia čela / dna BLUM ANTARO TANDEMBOX

- stabilizácia čela a dna pre BLUM antaro tandembox
- zosilňuje spojenie medzi dnom a čelom
- farba: tmavo sivá
- materiál: plast
- predaj na ks

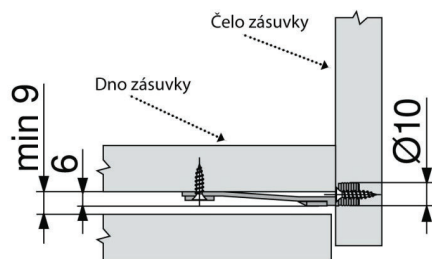
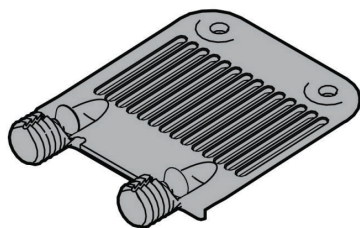

kód:
15515

držiak čela vnútornej zásuvky BLUM ANTARO TANDEMBOX

- držiak čela pre BLUM antaro vnútorné zásuvky
- použitie pre vnútorné zásuvky do potravinových skriň a zásuviek
- farba: sivá / biela
- materiál: plast
- predaj na pár

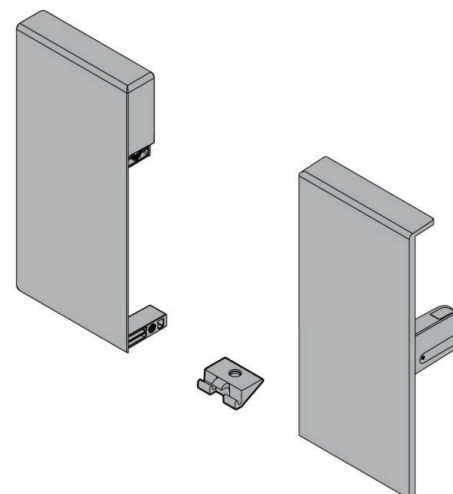

výška / farba :	kód:
M / biela	00610
M / sivá	00718
C / biela	18522
C / sivá	18521
D / biela	18523
D / sivá	4822

úchytka vnútornej zásuvky BLUM ANTARO TANDEMBOX

- úchytka vnútornej zásuvky BLUM antaro vnútorné zásuvky
- použitie pre vnútorné zásuvky do potravinových skriň a zásuviek
- úchytka s unášačom obsahuje unášač, ktorý automaticky otvára zásuvku
- farba: sivá / biela
- materiál: plast
- predaj na ks

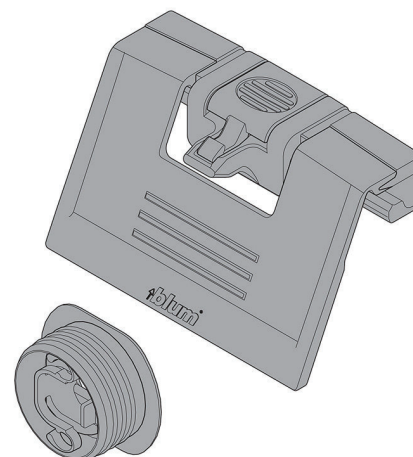

typ / farba :	kód:
s unášačom / biela	3-000534
s unášačom / sivá	3-70085
bez unášaču / biela	3-01261
bez unášaču / sivá	3-012612

priečný reling vnútornej zásuvky BLUM ANTARO TANDEMBOX

- priečný reling vnútornej zásuvky BLUM antaro vnútorné zásuvky
- použitie pre vnútorné zásuvky do potravinových skriň a zásuviek
- farba: sivá / biela
- materiál: hliník
- predaj na ks
- prírez: svetlá šírka korpusu - 122 mm

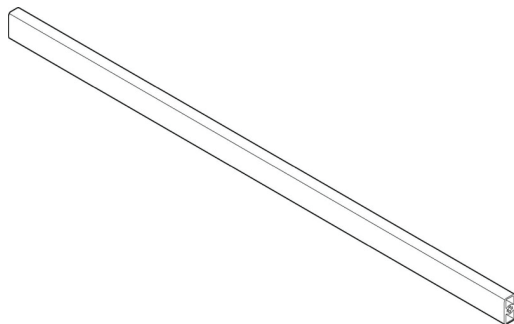

farba / dĺžka:	kód:
biela / 1046 mm	00553
sivá / 1046 mm	00227

čelo vnútornej zásuvky BLUM ANTARO TANDEMBOX

- čelo vnútornej zásuvky BLUM antaro vnútorné zásuvky
- použitie pre vnútorné zásuvky do potravinových skriň a zásuviek
- farba: sivá / biela
- materiál: hliník
- predaj na ks
- prírez: svetlá šírka korpusu - 132 mm

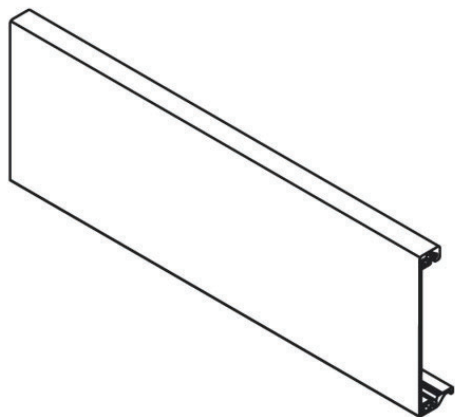

farba / dĺžka:	kód:
biela / 1036 mm	9993
sivá / 1036 mm	9996

TIP-ON BLUMOTION pre BLUM ANTARO TANDEMBOX

- unášač pre BLUM antaro
- mechanická podpora otvorenia TIP-ON v kombinácii s BLUMOTION na jemné a tiché dovieranie
- rôzne hmotnosti zásuvky potrebujú rôzne unášače
- materiál: oceľ / plast
- predaj na set
- k unášaču je potrebný synchronizačný hriadeľ. Odporúčame od šírky 400 mm

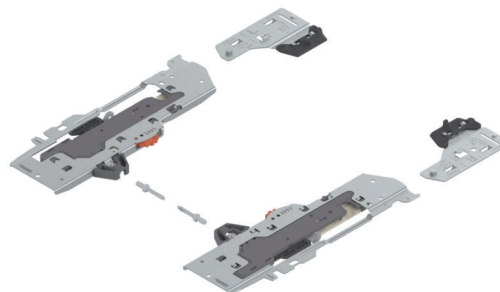

dĺžka / typ / hmotnosť:	kód:
270-300 / S0 / ≤ 10	3-2345
270-300 / S1 / > 10-20	3-60343
350-600 / L1 / ≤ 20	3-60685
350-600 / L3 / 15-40	519999
450-650 / L5 / 35-65	10350

synchronizačný hriadeľ pre TIP-ON BLUM ANTARO TANDEMBOX, MERIVOBX, LEGRABOX

- synchronizačný hriadeľ pre stabilizáciu TIP-ON zásuviek
- odporúčame od šírky 400 mm
- maximálne od šírky korpusu 1370 mm
- materiál: plast
- predaj na ks
- prírez: svetlá šírka korpusu - 240 mm

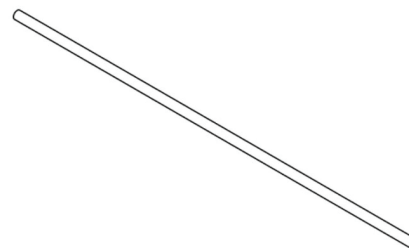

kód:
106730

projektovanie a spracovanie zásuviek BLUM TANDEM BOX antaro N

výška bočnice	68,5 mm
výška zadného uchytenia	53 mm
potrebná min. výška korpusu	82,5 mm

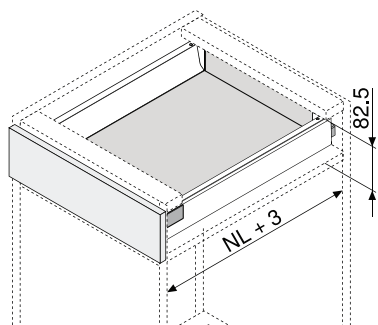

NL Menovitá dĺžka

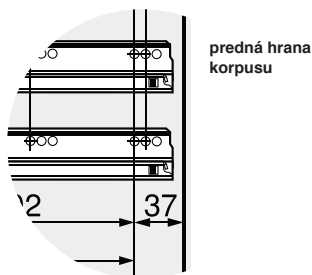

Potreba miesta v korpusu

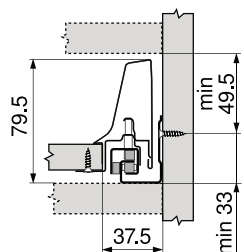

Montážne rozmery čela

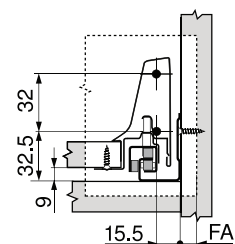

FA Presah čela

Prírez - 16 mm drevotrieskové dosky

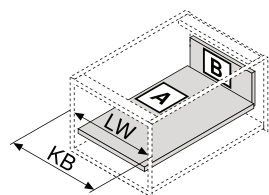
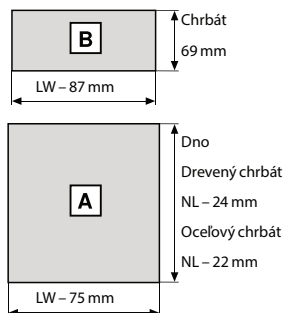

KB Šírka korpusu
LW Svetlá šírka korpusu
NL Menovitá dĺžka

projektovanie a spracovanie zásuviek BLUM TANDEM BOX antaro M

výška bočnice	83,6 mm
výška zadného uchytenia	68 mm
potrebná min. výška korpusu	98,5 mm

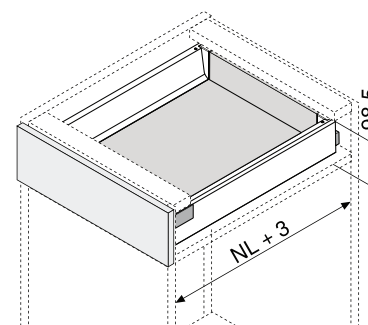

Menovitá dĺžka

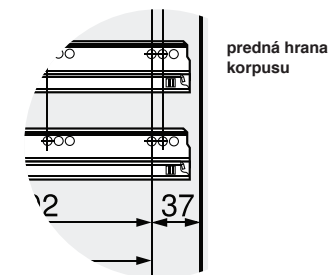

Potreba miesta v korpusu

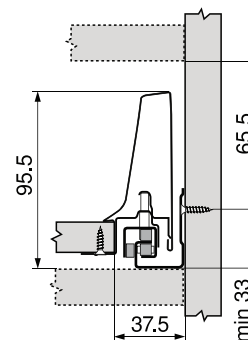

Montážne rozmery čela

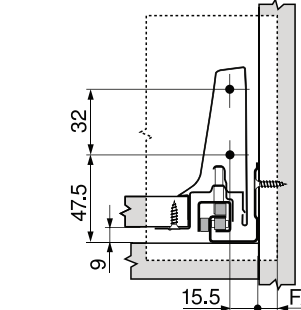

FA Presah čela

Prírez - 16 mm drevotrieskové dosky

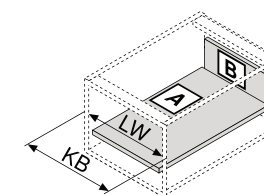
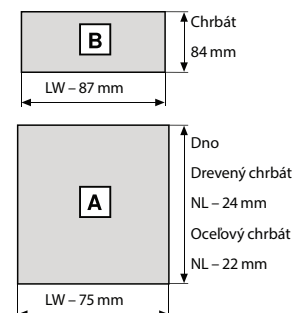

KB Šírka korpusu
LW Svetlá šírka korpusu
NL Menovitá dĺžka

projektovanie a spracovanie zásuviek BLUM TANDEM BOX antaro C

výška bočnice	83,6 mm
výška zadného uchytania	151 mm
potrebná min. výška korpusu	192 mm

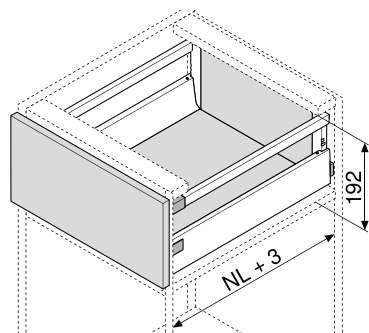

NL Menovitá dĺžka

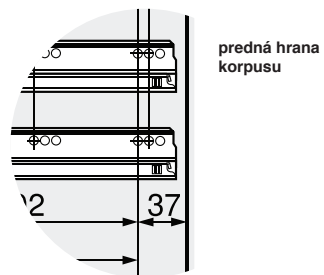

predná hrana korpusu

ZÁSUVKOVÉ VÝSUVY

Potreba miesta v korpusu

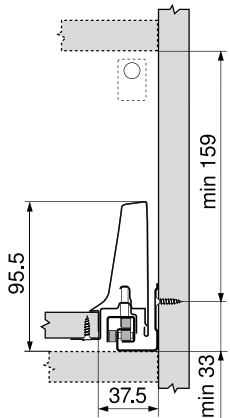

Montážne rozmery čela

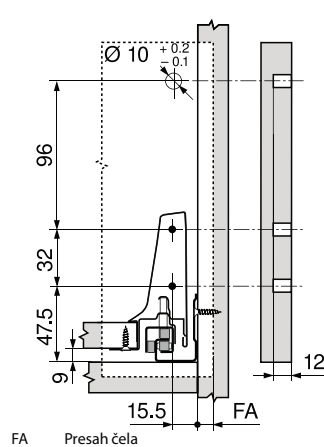

FA Presah čela

Prírez - 16 mm drevotrieskové dosky

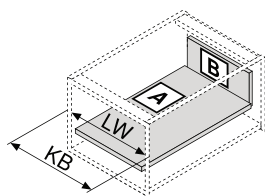
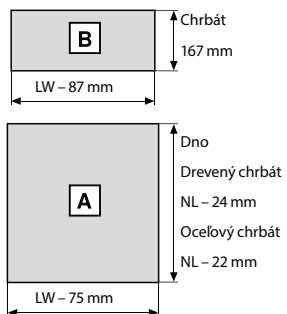

KB Šírka korpusu
LW Svetlá šírka korpusu
NL Menovitá dĺžka

projektovanie a spracovanie zásuviek BLUM TANDEM BOX antaro D

výška bočnice	83,6 mm
výška zadného uchytania	183 mm
potrebná min. výška korpusu	224 mm

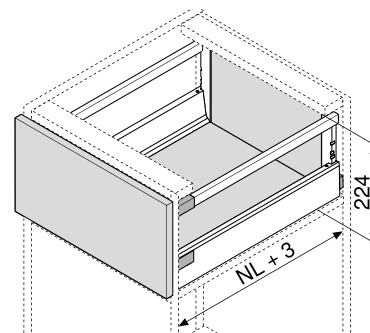

NL Menovitá dĺžka

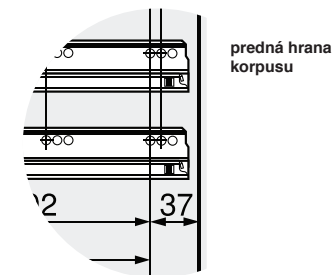

predná hrana korpusu

Potreba miesta v korpusu

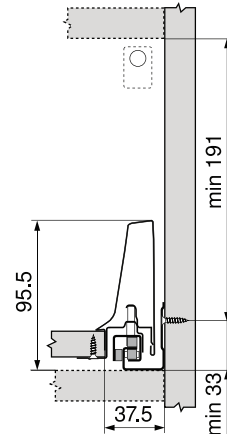

Montážne rozmery čela

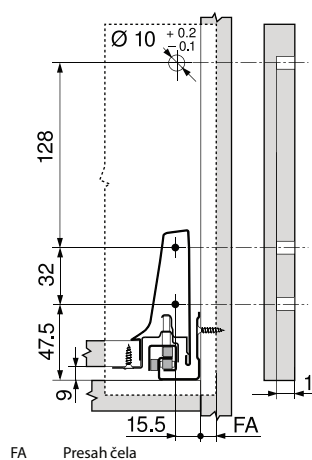

FA Presah čela

Prírez - 16 mm drevotrieskové dosky

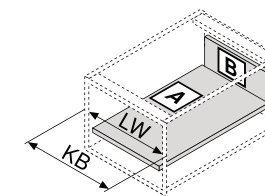
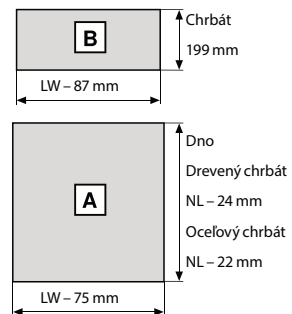

KB Šírka korpusu
LW Svetlá šírka korpusu
NL Menovitá dĺžka

držiak pre synchronizačný hriadeľ pre TIP-ON BLUM ANTARO TANDEMBOX

- držiak pre synchronizačný hriadeľ pre stabilizáciu TIP-ON zásuviek
- odporúčame od šírky 750 mm
- materiál: oceľ
- predaj na ks

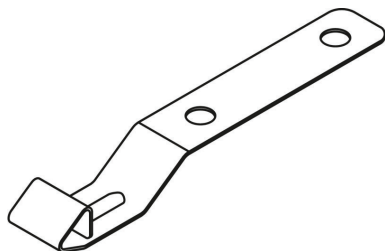

kód:
33588

SPACE TWIN BLUM ANTARO TANDEMBOX



- zostava pre úzke skrinky BLUM antaro
- náhrada za výsuvný košík s benefítom BLUM antaro BLUMOTION
- určené pre skrinky šírky 200 mm
- verzia 200 slúži pre skrinky šírky 200 mm. Minimálna vnútorná šírka je 162 mm
- verzia 200 obsahuje jeden pár výsuvov, kedy sa ľavý výsuv montuje na spodnú časť a pravý na vrchnú časť
- sada obsahuje: 2x bočnica, 1x reling, 2x krytky na bočnice, 4x upevnenie čela, 1x výsuvy BLUMOTION, 1x upevnenie chrpta M, 1x upevnenie chrpta D
- farba: biela
- predaj na kompletný set

farba / hĺbka :	kód:
biela / 450 mm	10686-450
biela / 500 mm	10686-500

výsuvný box BLUM MERIVOBOX BLUMOTION výška M



- kompletný zásuvkový systém MERIVOBOX s doťahom a tlmením
- kompletná sada: výsuvy, bočnice, zadné uchytenie, uchytenie čela, krytky bočnice
- farba: biela / antracit
- materiál: oceľ / plast
- predaj na kompletný set
- nosnosť: 40 kg
- možnosť použiť SERVO-DRIVE
- možnosť použiť TIP-ON BLUMOTION

dĺžka / farba:	kód:
270 / biela	30804
270 / antracit	30805
300 / biela	30807
300 / antracit	30806
350 / biela	30808
350 / antracit	30809
400 / biela	30811
400 / antracit	30810
450 / biela	30812
450 / antracit	30813
500 / biela	30815
500 / antracit	30814
550 / biela	30816
550 / antracit	30817
600 / biela	30819
600 / antracit	30818

výsuvný box BLUM MERIVOBOX BLUMOTION výška K



- kompletný zásuvkový systém MERIVOBOX s doťahom a tlmením
- kompletná sada: výsuvy, bočnice, zadné uchytenie, uchytenie čela vrchné + spodné, krytky bočnice
- farba: biela / antracit
- materiál: oceľ / plast
- predaj na kompletný set
- nosnosť: 40 kg
- možnosť použiť SERVO-DRIVE
- možnosť použiť TIP-ON BLUMOTION

dĺžka / farba:	kód:
300 / biela	0530
300 / antracit	0529
350 / biela	0531
350 / antracit	0532
400 / biela	0534
400 / antracit	0533
450 / biela	0535
450 / antracit	0536
500 / biela	0538
500 / antracit	0537
550 / biela	0539
550 / antracit	0540
600 / biela	0542
600 / antracit	0541

**výsuvný box BLUM
MERIVOBX BLUMOTION
výška E**



- **kompletný zásuvkový systém MERIVOBX s doťahom a tmením**
- **kompletná sada:** výsuvy, bočnice, zadné uchytenie, uchytenie čela vrchné + spodné, krytky bočnice, reling
- **farba:** biela / antracit
- **materiál:** oceľ / plast
- predaj na kompletný set
- nosnosť: 40 kg
- možnosť použiť SERVO-DRIVE
- možnosť použiť TIP-ON BLUMOTION

dĺžka / farba:	kód:
270 / biela	0564
270 / antracit	0563
300 / biela	0565
300 / antracit	0566
350 / biela	0568
350 / antracit	0567
400 / biela	0569
400 / antracit	0570
450 / biela	0572
450 / antracit	0571
500 / biela	0577
500 / antracit	0581
550 / biela	0594
550 / antracit	0593
600 / biela	0595
600 / antracit	0596

**výsuvný box BLUM
MERIVOBX BLUMOTION
výška BOXCUP E**



- **kompletný zásuvkový systém MERIVOBX s doťahom a tmením**
- **kompletná sada:** výsuvy, bočnice, zadné uchytenie, uchytenie čela vrchné + spodné, krytky bočnice, boxcup zvýšená bočnica
- **farba:** biela / antracit
- **materiál:** oceľ / plast
- predaj na kompletný set
- nosnosť: 40 kg
- možnosť použiť SERVO-DRIVE
- možnosť použiť TIP-ON BLUMOTION

dĺžka / farba:	kód:
270 / biela	30820
270 / antracit	30821
300 / biela	30823
300 / antracit	30822
350 / biela	30824
350 / antracit	30825
400 / biela	30827
400 / antracit	30826
450 / biela	30828
450 / antracit	30829
500 / biela	30831
500 / antracit	30830
550 / biela	30832
550 / antracit	30833
600 / biela	30835
600 / antracit	30834

**držiak čela vnútornej zásuvky
BLUM MERIVOBX**

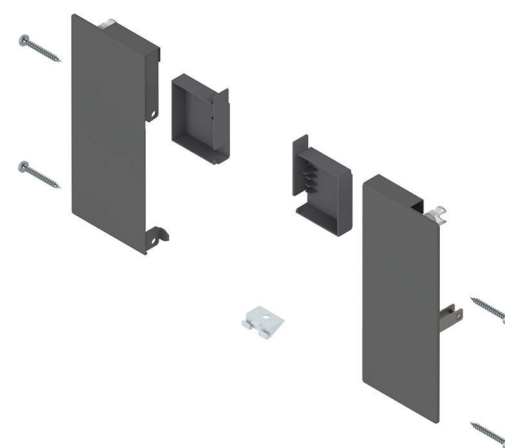

- **držiak čela pre BLUM MERIVOBX vnútorné zásuvky**
- **použitie pre vnútorné zásuvky do potravinových skriň a zásuviek**
- **farba:** antracit / biela
- **materiál:** plast
- predaj na pár

výška / farba :	kód:
M / biela	30797
M / antracit	30796
E / biela	30798
E / antracit	30799

**priečný reling vnútornej zásuvky
BLUM MERIVOBX**

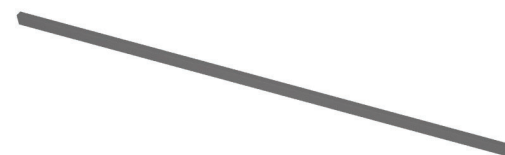

- **priečný reling vnútornej zásuvky BLUM MERIVOBX vnútorné zásuvky**
- **použitie pre vnútorné zásuvky do potravinových skriň a zásuviek**
- **farba:** antracit / biela
- **materiál:** hliník
- predaj na ks
- **prírez:** svetlá šírka korpusu - 111 mm
- vhodné pre šírku korpusu do 1200 mm

farba:	kód:
biela	30802
antracit	30803

čelo vnútornej zásuvky BLUM MERIVOBOX

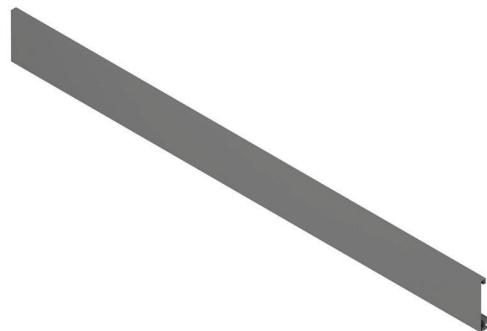

- čelo vnútornej zásuvky BLUM MERIVOBOX vnútorné zásuvky
- použitie pre vnútorné zásuvky do potravinových skriň a zásuviek
- farba: antracit / biela
- materiál: hliník
- predaj na ks
- prírez: svetlá šírka korpusu - 126 mm
- vhodné pre šírku korpusu do 1200 mm

farba:	kód:
biela	30801
antracit	30800

TIP-ON BLUMOTION pre BLUM MERIVOBOX

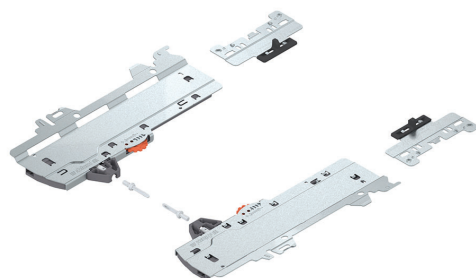

- unášač pre BLUM MERIVOBOX
- mechanická podpora otvorenia TIP-ON v kombinácii s BLUMOTION na jemné a tiché dovieranie
- rôzne hmotnosti zásuvky potrebujú rôzne unášače
- materiál: oceľ / plast
- predaj na set
- ku unášaču je potrebný synchronizačný hriadeľ. Odporúčame od šírky 400 mm

dĺžka / typ / hmotnosť:	kód:
270-300 / S0 / ≤ 10	T60H4040
270-300 / S1 / > 10-20	T60H4140
350-600 / L1 / ≤ 20	T60H4340
350-600 / L3 / 15-40	T60H4540
450-650 / L5 / 35-70	T60H4570

projektovanie a spracovanie zásuviek BLUM MERIVOBOX M

výška bočnice	91 mm
výška zadného uchytania	54,75 mm
potrebná min. výška korpusu	108 mm

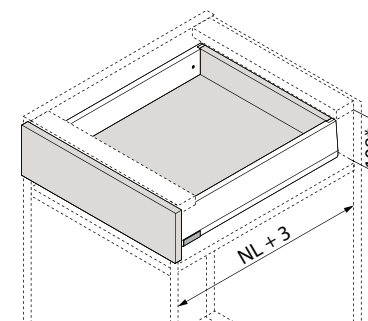

NL Menovitá dĺžka

*Vrátane nastavenia sklonu 2 mm

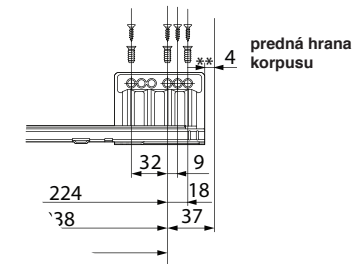

Potreba miesta v korpuse

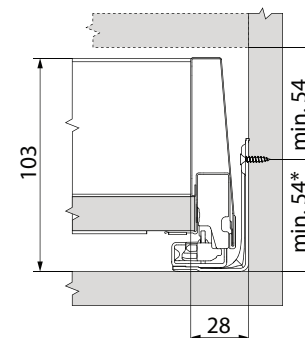

Montážne rozmery čela

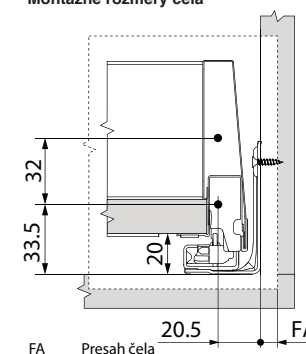

Prírez - 16 mm drevotrieskové dosky

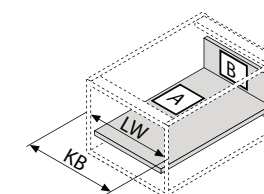
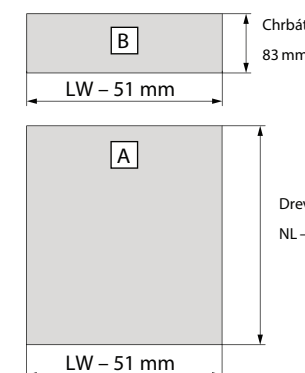

Drevený chrbát

NL - 26 mm

KB Šírka korpusu
LW Svetlá šírka korpusu
NL Menovitá dĺžka

projektovanie a spracovanie zásuviek
BLUM MERIVOBOX K

výška bočnice	129 mm
výška zadného uchytenia	92,75 mm
potrebná min. výška korpusu	146 mm

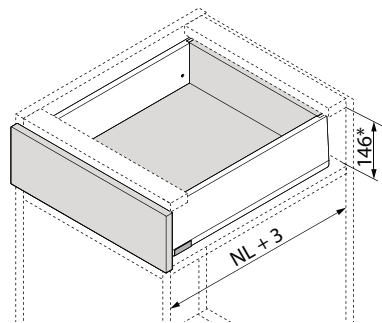

NL Menovitá dĺžka

*Vrátane nastavenia sklonu 2 mm

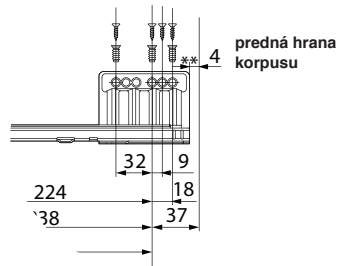

Potreba miesta v korpusu

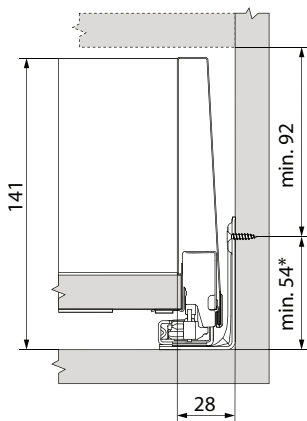

Montážne rozmery čela

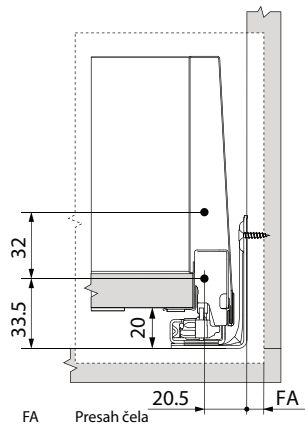

Prírez - 16 mm drevotrieskové dosky

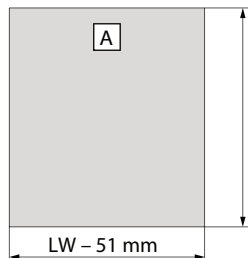
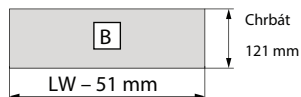

Drevený chrbát
NL - 26 mm

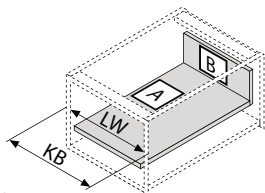

KB Šírka korpusu
LW Svetlá šírka korpusu
NL Menovitá dĺžka

projektovanie a spracovanie zásuviek
BLUM MERIVOBOX E

výška bočnice + výška boxcup	91+101 mm
výška zadného uchytenia	155,75 mm
potrebná min. výška korpusu	209 mm

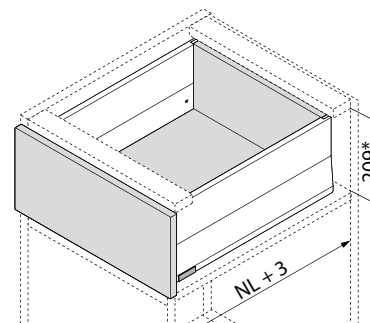

NL Menovitá dĺžka

*Vrátane nastavenia sklonu 2 mm

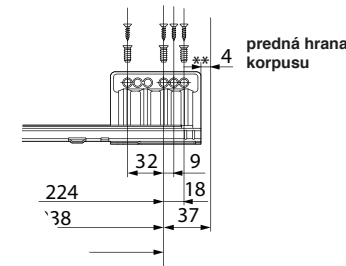

Potreba miesta v korpusu

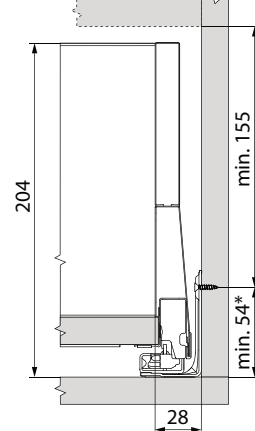

Montážne rozmery čela

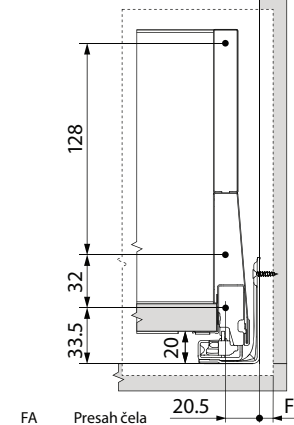

Prírez - 16 mm drevotrieskové dosky

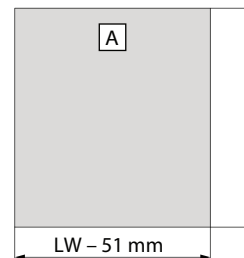
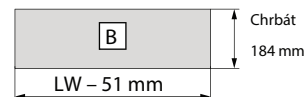

Drevený chrbát
NL - 26 mm

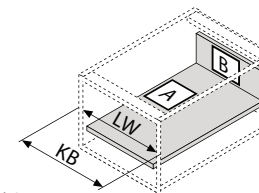

KB Šírka korpusu
LW Svetlá šírka korpusu
NL Menovitá dĺžka

**výsuvný box BLUM
LEGRABOX BLUMOTION
výška M**



- **kompletný zásuvkový systém LEGRABOX s doťahom a tlmením**
- **kompletná sada:** výsuvy, bočnice, zadné uchytenie, uchytenie čela, krytky bočnice
- **farba:** biela / antracit
- **materiál:** oceľ / plast
- predaj na kompletný set
- nosnosť: 40 kg
- možnosť použiť SERVO-DRIVE
- možnosť použiť TIP-ON BLUMOTION

dĺžka / farba:	kód:
270 / biela	10942
270 / antracit	30698
300 / biela	36240
300 / antracit	30699
350 / biela	36241
350 / antracit	30700
400 / biela	36242
400 / antracit	30701
450 / biela	36243
450 / antracit	30702
500 / biela	36244
500 / antracit	30703
550 / biela	30485
550 / antracit	30704
600 / biela	30486
600 / antracit	30705

**výsuvný box BLUM
LEGRABOX BLUMOTION
výška K**



- **kompletný zásuvkový systém LEGRABOX s doťahom a tlmením**
- **kompletná sada:** výsuvy, bočnice, zadné uchytenie, uchytenie čela, krytky bočnice
- **farba:** biela / antracit
- **materiál:** oceľ / plast
- predaj na kompletný set
- nosnosť: 40 kg
- možnosť použiť SERVO-DRIVE
- možnosť použiť TIP-ON BLUMOTION

dĺžka / farba:	kód:
300 / biela	0495
300 / antracit	0496
350 / biela	0494
350 / antracit	0493
400 / biela	0491
400 / antracit	0492
450 / biela	0490
450 / antracit	0489
500 / biela	0486
500 / antracit	0488
550 / biela	0485
550 / antracit	0484
600 / biela	0482
600 / antracit	0483

**výsuvný box BLUM
LEGRABOX BLUMOTION
výška C**



- **kompletný zásuvkový systém LEGRABOX s doťahom a tlmením**
- **kompletná sada:** výsuvy, bočnice, zadné uchytenie, uchytenie čela, krytky bočnice
- **farba:** biela / antracit
- **materiál:** oceľ / plast
- predaj na kompletný set
- nosnosť: 40 kg
- možnosť použiť SERVO-DRIVE
- možnosť použiť TIP-ON BLUMOTION

dĺžka / farba:	kód:
270 / biela	30494
270 / antracit	30713
300 / biela	30493
300 / antracit	30712
350 / biela	30492
350 / antracit	30711
400 / biela	30491
400 / antracit	30710
450 / biela	30490
450 / antracit	30709
500 / biela	30489
500 / antracit	30708
550 / biela	30488
550 / antracit	30707
600 / biela	30487
600 / antracit	30706

**výsuvný box BLUM
LEGRABOX BLUMOTION
výška F**



- **kompletný zásuvkový systém LEGRABOX s doťahom a tlmením**
- **kompletná sada:** výsuvy, bočnice, zadné uchytenie, uchytenie čela, krytky bočnice
- **farba:** biela / antracit
- **materiál:** oceľ / plast
- predaj na kompletný set
- nosnosť: 40 kg
- možnosť použiť SERVO-DRIVE
- možnosť použiť TIP-ON BLUMOTION

dĺžka / farba:	kód:
400 / biela	30498
400 / antracit	30714
450 / biela	30499
450 / antracit	30715
500 / biela	30500
500 / antracit	30716
550 / biela	30501
550 / antracit	30717
600 / biela	30502
600 / antracit	30718

držiak čela vnútornej zásuvky BLUM LEGRABOX

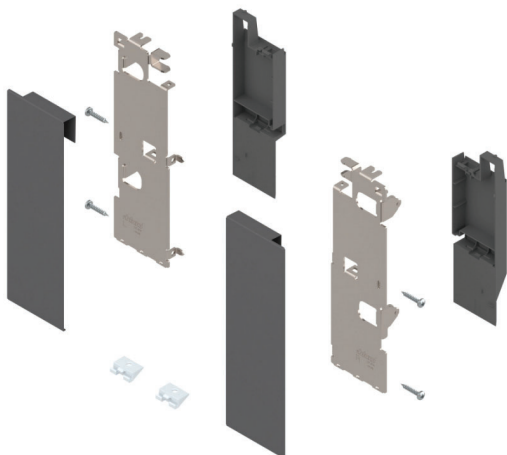

- držiak čela pre BLUM LEGRABOX vnútorné zásuvky
- použitie pre vnútorné zásuvky do potravinových skriň a zásuviek
- farba: antracit / biela
- materiál: plast / ocel
- predaj na pár

výška / farba :	kód:
M / biela	30691
M / antracit	30695
K / biela	0503
K / antracit	0502
C / biela	30692
C / antracit	30694

priečny reling vnútornej zásuvky BLUM LEGRABOX

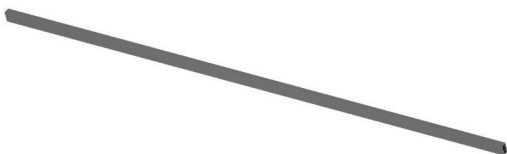

- priečny reling vnútornej zásuvky BLUM LEGRABOX vnútorné zásuvky
- použitie pre vnútorné zásuvky do potravinových skriň a zásuviek
- farba: biela / antracit
- materiál: hliník
- predaj na ks
- prírez: svetlá šírka korpusu - 90 mm

farba / dĺžka:	kód:
biela / 1080 mm	30693
antracit / 1080 mm	30697

čelo vnútornej zásuvky BLUM LEGRABOX

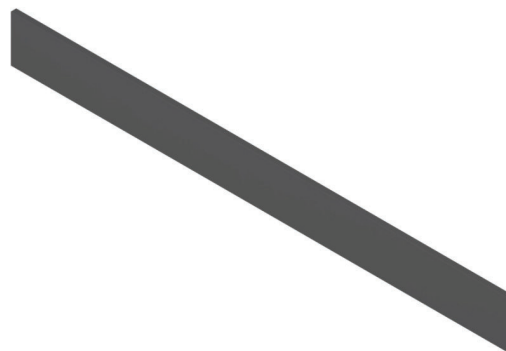

- čelo vnútornej zásuvky BLUM LEGRABOX vnútorné zásuvky
- použitie pre vnútorné zásuvky do potravinových skriň a zásuviek
- farba: antracit / biela
- materiál: hliník
- predaj na ks
- prírez: svetlá šírka korpusu - 126 mm

farba / dĺžka:	kód:
biela / 1043 mm	30690
antracit / 1043 mm	30696

TIP-ON BLUMOTION pre BLUM LEGRABOX

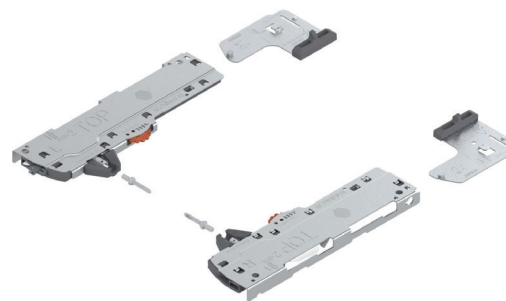

- unášač pre BLUM LEGRABOX
- mechanická podpora otvorenia TIP-ON v kombinácii s BLUMOTION na jemné a tiché dovieranie
- rôzne hmotnosti zásuvky potrebujú rôzne unášače
- materiál: ocel / plast
- predaj na set
- ku unášaču je potrebný synchronizačný hriadeľ. Odporúčame od šírky 400 mm

dĺžka / typ / hmotnosť:	kód:
270-300 / S0 / ≤ 10	T60L7040
270-300 / S1 / > 10-20	T60L7140
350-600 / L1 / ≤ 20	T60L7340
350-600 / L3 / 15-40	T60L7540
450-650 / L5 / 35-70	T60L7570

projektovanie a spracovanie zásuviek BLUM LEGRABOX M

výška bočnice	90,5 mm
výška zadného uchytienia	60,6 mm
potrebná min. výška korpusu	106 mm

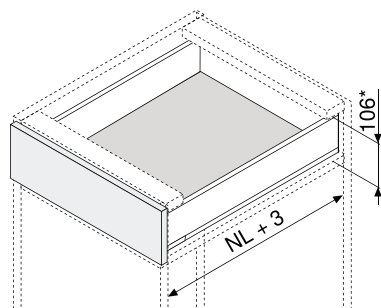

NL Menovitá dĺžka
* Vrátane 2 mm nastavenie sklonu

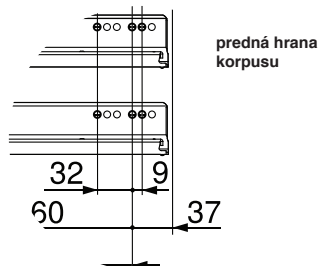

predná hrana korpusu

Potreba miesta v korpusu

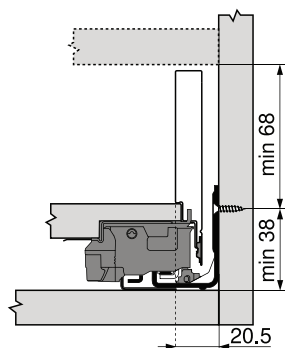

Montážne rozmery čela

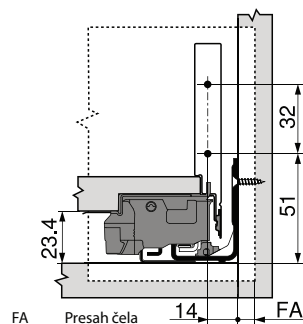

Prírez - 16 mm drevotrieskové dosky

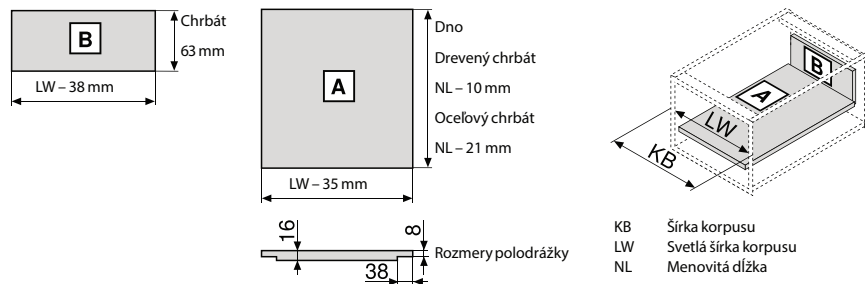

projektovanie a spracovanie zásuviek BLUM LEGRABOX K

výška bočnice	128,5 mm
výška zadného uchytienia	98,6 mm
potrebná min. výška korpusu	144 mm

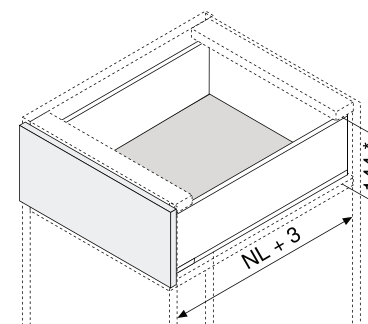

NL Menovitá dĺžka
* Vrátane 2 mm nastavenie sklonu

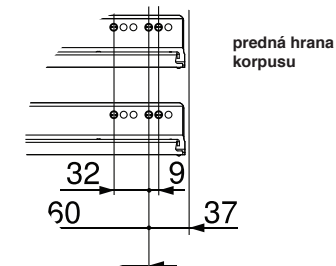

predná hrana korpusu

Potreba miesta v korpusu

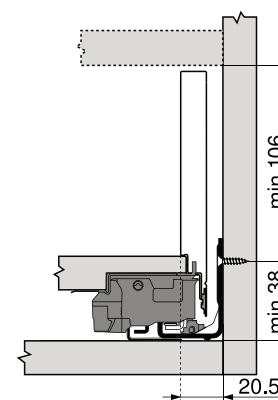

Montážne rozmery čela

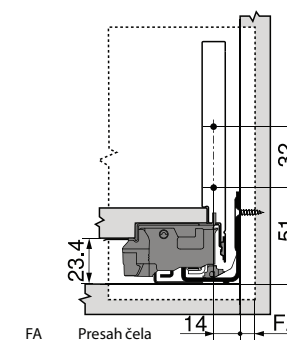

Prírez - 16 mm drevotrieskové dosky

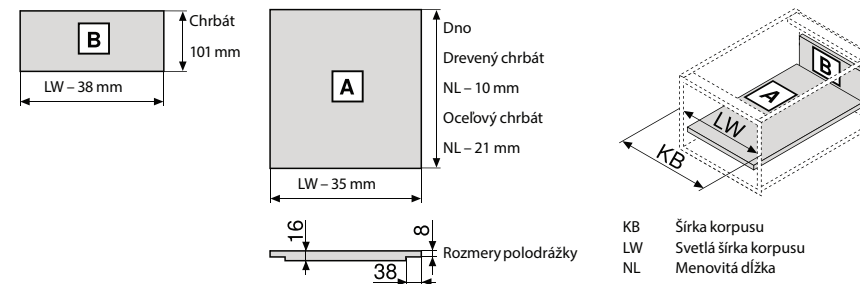

projektovanie a spracovanie zásuviek BLUM LEGRABOX C

výška bočnice	177 mm
výška zadného uchytenia	146,1 mm
potrebná min. výška korpusu	193 mm

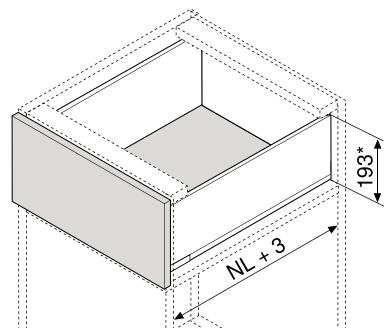

NL Menovitá dĺžka
* Vrátane 2 mm nastavenie sklonu

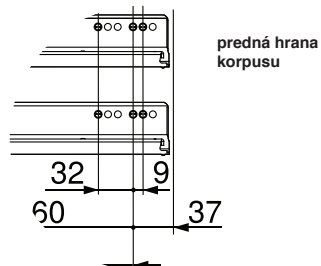

predná hrana korpusu

ZÁSUVKOVÉ VÝSUVY

Potreba miesta v korpusu

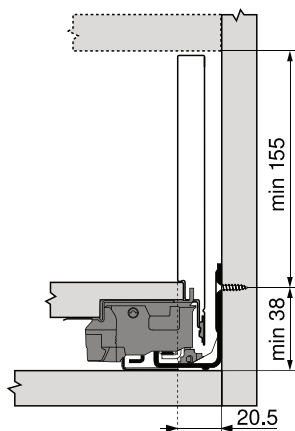

Montážne rozmery čela

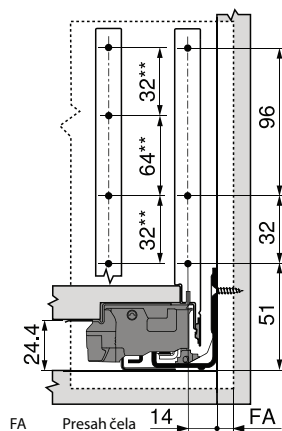

Prírez - 16 mm drevotriestkové dosky

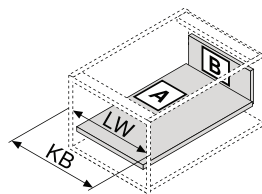
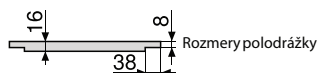
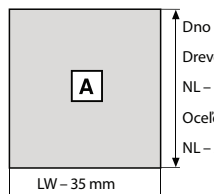
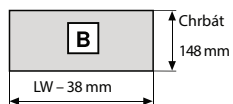

KB Šírka korpusu
LW Svetlá šírka korpusu
NL Menovitá dĺžka

projektovanie a spracovanie zásuviek BLUM LEGRABOX F

výška bočnice	241 mm
výška zadného uchytenia	210,1 mm
potrebná min. výška korpusu	257 mm

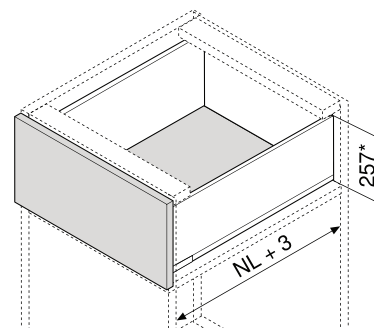

NL Menovitá dĺžka
* Vrátane 2 mm nastavenie sklonu

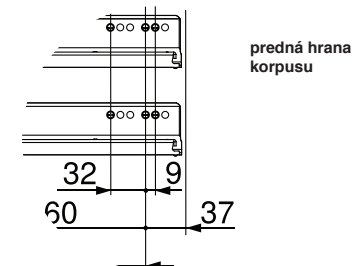

predná hrana korpusu

Potreba miesta v korpusu

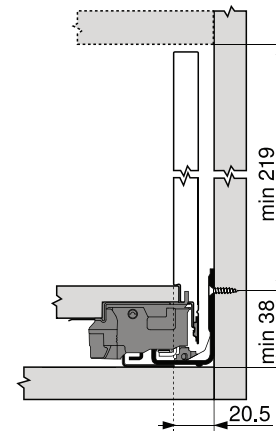

Montážne rozmery čela

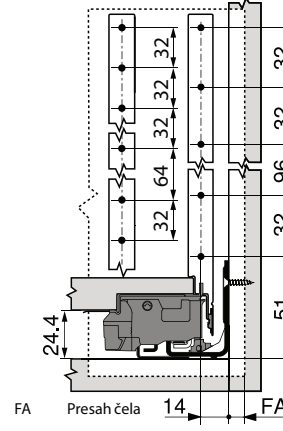

Prírez - 16 mm drevotriestkové dosky

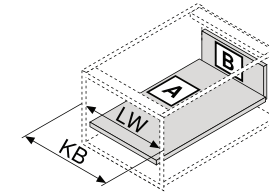
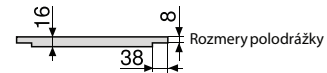
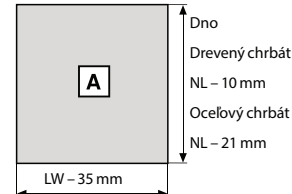
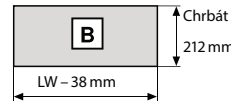

KB Šírka korpusu
LW Svetlá šírka korpusu
NL Menovitá dĺžka

ZÁVESY / PÁNTY

www.cps-interier.sk

záves naložený MINI s perom

- základný záves s perom MINI
- farba: nikel
- materiál: ocel'
- uhol otvárania: 110°
- priemer vŕtania: 26 mm
- predaj na ks
- záves s platničkou

spôsob zatvárania:	kód:
s perom	7647

záves naložený MINI s tlmením

- záves s tlmeným zatváraním MINI
- farba: nikel
- materiál: ocel'
- uhol otvárania: 110°
- priemer vŕtania: 26 mm
- predaj na ks
- záves s platničkou

spôsob zatvárania:	kód:
s tlmením	8689

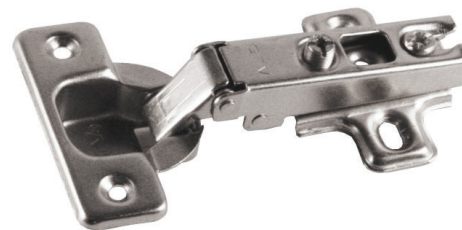
záves naložený GTV s perom

- základný záves s perom GTV
- farba: nikel
- materiál: ocel'
- uhol otvárania: 102°
- priemer vŕtania: 35 mm
- predaj na ks
- záves s platničkou

spôsob zatvárania:	kód:
s perom	7752

záves naložený ATM s tlmením

- záves s tlmeným zatváraním ATM
- farba: nikel
- materiál: ocel'
- uhol otvárania: 110°
- priemer vŕtania: 35 mm
- predaj na ks
- záves s platničkou

tip pre vás

- záves obsahuje krytky
- platnička závesu má 4x dierku pre lepšie upevnenie závesu

spôsob zatvárania:	kód:
s tlmením	18977

záves naložený ATM s tlmením + 3D platnička



- záves s tlmeným zatváraním ATM
- farba: nikel
- materiál: ocel'
- uhol otvárania: 110°
- priemer vŕtania: 35 mm
- predaj na ks
- záves s platničkou

ATM

tip pre vás

- 3D platnička
- záves obsahuje krytky
- platnička závesu má 3x dierku pre lepšie upevnenie závesu

spôsob zatvárania:	kód:
s tlmením	18978-2

záves naložený GTV PRESTIGE s tlmením



- záves s tlmeným zatváraním GTV
- farba: nikel
- materiál: ocel'
- uhol otvárania: 102°
- priemer vŕtania: 35 mm
- záves je certifikovaný na 80 000 otvorení
- predaj na ks
- záves s platničkou

GTV

tip pre vás

- záves obsahuje krytky
- vysoká kvalita a pevnosť závesu

spôsob zatvárania:	kód:
s tlmením	18978

záves naložený GTV PRESTIGE s tlmením + 3D platnička



- záves s tlmeným zatváraním GTV
- farba: nikel
- materiál: ocel'
- uhol otvárania: 102°
- priemer vŕtania: 35 mm
- záves je certifikovaný na 80 000 otvorení
- predaj na ks
- záves s platničkou

GTV

tip pre vás

- 3D platnička
- záves obsahuje krytky
- vysoká kvalita a pevnosť závesu

spôsob zatvárania:	kód:
s tlmením	355334

záves naložený BLUM s tlmením



- záves s tlmeným zatváraním BLUM
- farba: nikel
- materiál: ocel'
- uhol otvárania: 110°
- priemer vŕtania: 35 mm
- predaj na ks
- typové označenie: 71B3550
- záves bez platničky

blum

spôsob zatvárania:	kód:
s tlmením	9894

záves naložený BLUM s tlmením

- záves s tlmeným zatváraním BLUM
- farba: čierna
- materiál: ocel'
- uhol otvárania: 110°
- priemer vŕtania: 35 mm
- predaj na ks
- typové označenie: 71B3550
- záves bez platničky



spôsob zatvárania:	kód:
s tlmením	0453

záves naložený BLUM s perom

- záves s perom BLUM
- farba: nikel
- materiál: ocel'
- uhol otvárania: 110°
- priemer vŕtania: 35 mm
- predaj na ks
- typové označenie: 71T3550
- záves bez platničky



spôsob zatvárania:	kód:
s perom	5849

záves naložený BLUM bez pera pre TIP-ON

- záves bez pera pre TIP-ON BLUM
- farba: nikel
- materiál: ocel'
- uhol otvárania: 110°
- priemer vŕtania: 35 mm
- predaj na ks
- typové označenie: 70T3550.TL
- záves bez platničky

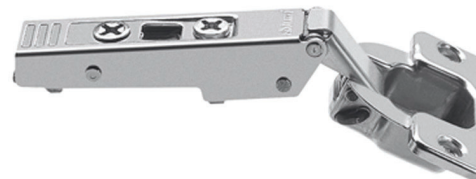

spôsob zatvárania:	kód:
bez pera	35590

záves naložený BLUM bez pera pre TIP-ON

- záves bez pera pre TIP-ON BLUM
- farba: nikel
- materiál: ocel'
- uhol otvárania: 120°
- priemer vŕtania: 35 mm
- predaj na ks
- typové označenie: 70T5550.TL
- záves bez platničky

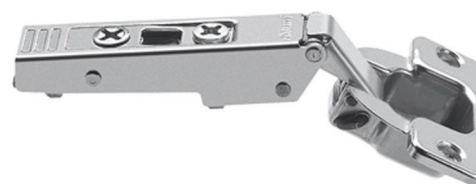

spôsob zatvárania:	kód:
bez pera	10923

záves naložený na chladničku BLUM s perom

- záves s perom BLUM
- farba: nikel
- materiál: oceľ
- uhol otvárania: 95°
- priemer vŕtania: 35 mm
- predaj na ks
- typové označenie: 91K9550.21
- záves s platničkou: 194K6100E

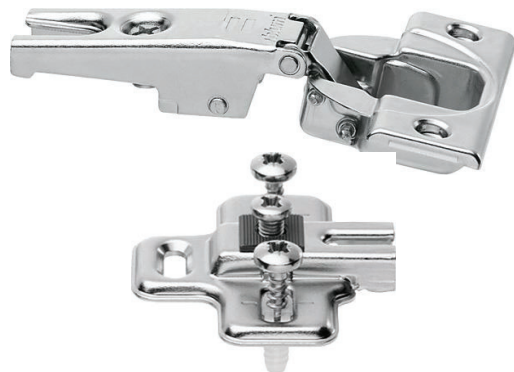

spôsob zatvárania:	kód:
s perom	15750

záves naložený pre hrubé dverka BLUM s tlmením

- záves s tlmeným zatváraním BLUM
- farba: nikel
- materiál: oceľ
- uhol otvárania: 95°
- priemer vŕtania: 35 mm
- predaj na ks
- typové označenie: 71B9550
- záves bez platničky



spôsob zatvárania:	kód:
s tlmením	3-00857

záves naložený pre hrubé dverka BLUM s perom

- záves s perom BLUM
- farba: nikel
- materiál: oceľ
- uhol otvárania: 95°
- priemer vŕtania: 35 mm
- predaj na ks
- typové označenie: 71T9550
- záves bez platničky

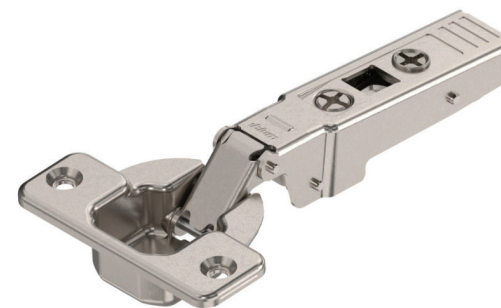

spôsob zatvárania:	kód:
s perom	3-0445

záves naložený pre hrubé dverka BLUM bez pera pre TIP-ON

- záves bez pera pre TIP-ON BLUM
- farba: nikel
- materiál: oceľ
- uhol otvárania: 95°
- priemer vŕtania: 35 mm
- predaj na ks
- typové označenie: 70T9550.TL
- záves bez platničky



spôsob zatvárania:	kód:
bez pera	3-70T9550.TL

záves polonaložený GTV s perom

- základný záves s perom GTV
- farba: nikel
- materiál: ocel'
- uhol otvárania: 110°
- priemer vŕtania: 35 mm
- predaj na ks
- záves s platničkou

GTV

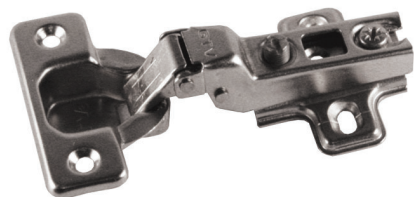

spôsob zatvárania:	kód:
s perom	9717

záves polonaložený BLUM s tlmením

- záves s tlmeným zatváraním BLUM
- farba: nikel
- materiál: ocel'
- uhol otvárania: 110°
- priemer vŕtania: 35 mm
- predaj na ks
- typové označenie: 71B3650
- záves bez platničky

blum



spôsob zatvárania:	kód:
s tlmením	4010

záves polonaložený GTV s tlmením

- záves s tlmeným zatváraním GTV
- farba: nikel
- materiál: ocel'
- uhol otvárania: 102°
- priemer vŕtania: 35 mm
- predaj na ks
- záves s platničkou

GTV



spôsob zatvárania:	kód:
s tlmením	1857

záves polonaložený BLUM s tlmením

- záves s tlmeným zatváraním BLUM
- farba: čierna
- materiál: ocel'
- uhol otvárania: 110°
- priemer vŕtania: 35 mm
- predaj na ks
- typové označenie: 71B3650
- záves bez platničky

blum



spôsob zatvárania:	kód:
s tlmením	3-0454

záves polonaložený BLUM s perom

- záves s perom BLUM
- farba: nikel
- materiál: oceľ
- uhol otvárania: 110°
- priemer vŕtania: 35 mm
- predaj na ks
- typové označenie: 71T3650
- záves bez platničky



spôsob zatvárania:	kód:
s perom	6390

záves polonaložený BLUM bez pera pre TIP-ON

- záves bez pera pre TIP-ON BLUM
- farba: nikel
- materiál: oceľ
- uhol otvárania: 110°
- priemer vŕtania: 35 mm
- predaj na ks
- typové označenie: 70T3650.TL
- záves bez platničky



spôsob zatvárania:	kód:
bez pera	9705

záves polonaložený pre hrubé dvierka BLUM s tlmením

- záves s tlmeným zatváraním BLUM
- farba: nikel
- materiál: oceľ
- uhol otvárania: 95°
- priemer vŕtania: 35 mm
- predaj na ks
- typové označenie: 71B9650
- záves bez platničky

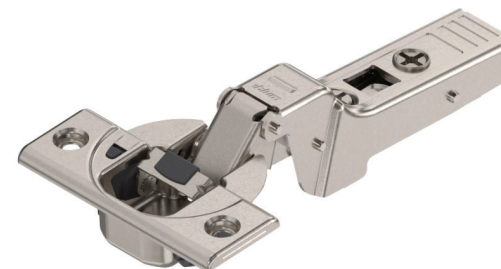

spôsob zatvárania:	kód:
s tlmením	3-0446

záves polonaložený pre hrubé dvierka BLUM s perom

- záves s perom BLUM
- farba: nikel
- materiál: oceľ
- uhol otvárania: 95°
- priemer vŕtania: 35 mm
- predaj na ks
- typové označenie: 71T9650
- záves bez platničky



spôsob zatvárania:	kód:
s perom	3-0447

záves polonaložený pre hrubé dvierka BLUM bez pera pre TIP-ON

- záves bez pera pre TIP-ON BLUM
- farba: nikel
- materiál: ocel'
- uhol otvárania: 95°
- priemer vŕtania: 35 mm
- predaj na ks
- typové označenie: 70T9650.TL
- záves bez platničky



blum

spôsob zatvárania:	kód:
bez pera	3-0448

záves vložený MINI s perom

- základný záves s perom MINI
- farba: nikel
- materiál: ocel'
- uhol otvárania: 95°
- priemer vŕtania: 26 mm
- predaj na ks
- záves s platničkou

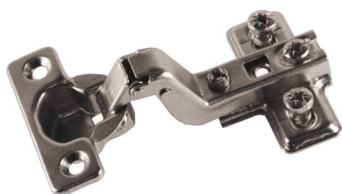

GTV

spôsob zatvárania:	kód:
s perom	7649

záves vložený GTV s perom

- základný záves s perom GTV
- farba: nikel
- materiál: ocel'
- uhol otvárania: 93°
- priemer vŕtania: 35 mm
- predaj na ks
- záves s platničkou

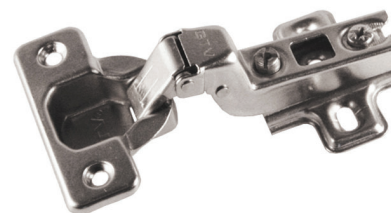

GTV

spôsob zatvárania:	kód:
s perom	10613

záves vložený GTV s tlmením

- záves s tlmeným zatváraním GTV
- farba: nikel
- materiál: ocel'
- uhol otvárania: 102°
- priemer vŕtania: 35 mm
- predaj na ks
- záves s platničkou



GTV

spôsob zatvárania:	kód:
s tlmením	18980

záves vložený BLUM s tlmením

- záves s tlmeným zatváraním BLUM
- farba: nikel
- materiál: ocel'
- uhol otvárania: 110°
- priemer vŕtania: 35 mm
- predaj na ks
- typové označenie: 71B3750
- záves bez platničky



spôsob zatvárania:	kód:
s tlmením	8722

záves vložený BLUM s tlmením

- záves s tlmeným zatváraním BLUM
- farba: čierna
- materiál: ocel'
- uhol otvárania: 110°
- priemer vŕtania: 35 mm
- predaj na ks
- typové označenie: 71B3750
- záves bez platničky



spôsob zatvárania:	kód:
s tlmením	3-0455

záves vožený BLUM s perom

- záves s perom BLUM
- farba: nikel
- materiál: ocel'
- uhol otvárania: 110°
- priemer vŕtania: 35 mm
- predaj na ks
- typové označenie: 71T3750
- záves bez platničky



spôsob zatvárania:	kód:
s perom	8724

záves vožený BLUM bez pera pre TIP-ON

- záves bez pera pre TIP-ON BLUM
- farba: nikel
- materiál: ocel'
- uhol otvárania: 110°
- priemer vŕtania: 35 mm
- predaj na ks
- typové označenie: 70T3750.TL
- záves bez platničky



spôsob zatvárania:	kód:
bez pera	4472

záves vložený pre hrubé dverka BLUM s tlmením

- záves s tlmeným zatváraním BLUM
- farba: nikel
- materiál: oceľ
- uhol otvárania: 95°
- priemer vŕtania: 35 mm
- predaj na ks
- typové označenie: 71B9750
- záves bez platničky



spôsob zatvárania:	kód:
s tlmením	3-20152

záves vložený pre hrubé dverka BLUM bez pera pre TIP-ON

- záves bez pera pre TIP-ON BLUM
- farba: nikel
- materiál: oceľ
- uhol otvárania: 95°
- priemer vŕtania: 35 mm
- predaj na ks
- typové označenie: 70T9750.TL
- záves bez platničky



spôsob zatvárania:	kód:
bez pera	3-0450

záves vložený pre hrubé dverka BLUM s perom

- záves s perom BLUM
- farba: nikel
- materiál: oceľ
- uhol otvárania: 95°
- priemer vŕtania: 35 mm
- predaj na ks
- typové označenie: 71T9750
- záves bez platničky



spôsob zatvárania:	kód:
s perom	3-0449

záves uhlový 45° GTV s perom

- uhlový záves 45° s perom GTV
- farba: nikel
- materiál: oceľ
- priemer vŕtania: 35 mm
- predaj na ks
- záves s platničkou

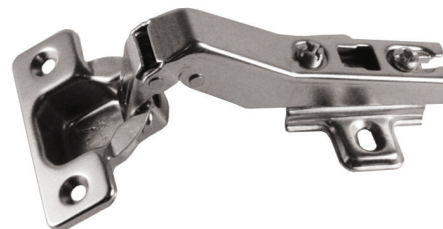

spôsob zatvárania:	kód:
s perom	4189

záves vložený 45° GTV s tlmením

- uhlový záves 45° s tlmeným zatváraním GTV
- farba: nikel
- materiál: ocel'
- priemer vrtania: 35 mm
- predaj na ks
- záves s platničkou

GTV®



spôsob zatvárania:	kód:
s tlmením	3023

záves uhlový 90° GTV s perom

- uhlový záves 90° s perom GTV
- farba: nikel
- materiál: ocel'
- priemer vrtania: 35 mm
- predaj na ks
- záves s platničkou

GTV®



spôsob zatvárania:	kód:
s perom	12596

záves uhlový na slepý roh 90° GTV s tlmením

- uhlový záves 90° s tlmeným zatváraním GTV
- farba: nikel
- materiál: ocel'
- priemer vrtania: 35 mm
- predaj na ks
- záves s platničkou

GTV®



spôsob zatvárania:	kód:
s tlmením	9916

záves uhlový 165° GTV s perom

- uhlový záves 165° s perom GTV
- farba: nikel
- materiál: ocel'
- priemer vrtania: 35 mm
- predaj na ks
- záves s platničkou

GTV®



spôsob zatvárania:	kód:
s perom	2978

záves vložený 165° GTV s tlmením

- uhlový záves 165° s tlmeným zatváraním GTV
- farba: nikel
- materiál: oceľ
- priemer vŕtania: 35 mm
- predaj na ks
- záves s platničkou

GTV®

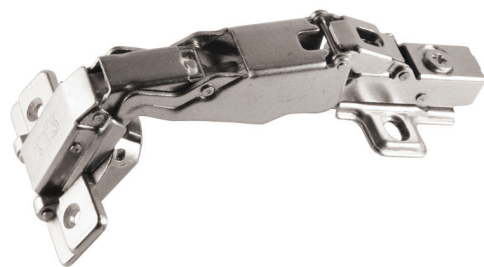

spôsob zatvárania:	kód:
s tlmením	8309

záves na skladané dvierka bez perom GTV

- uhlový záves 135° bez pera GTV
- farba: nikel
- materiál: oceľ
- priemer vŕtania: 35 mm
- predaj na ks
- záves s platničkou

GTV®



spôsob zatvárania:	kód:
bez pera	2981

záves uhlový 45° BLUM s tlmením

- uhlový záves 45° s tlmeným zatváraním BLUM
- farba: nikel
- materiál: oceľ
- priemer vŕtania: 35 mm
- predaj na ks
- typové označenie: 79B9658
- záves bez platničky

blum®

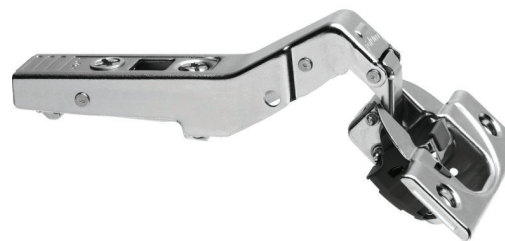

spôsob zatvárania:	kód:
s tlmením	10107

záves uhlový na slepý roh 95° BLUM s tlmením

- uhlový záves 95° s tlmeným zatváraním BLUM
- farba: nikel
- materiál: oceľ
- priemer vŕtania: 35 mm
- predaj na ks
- typové označenie: 79B9550
- potreba použitia zvýšenej 3mm platničky
- záves bez platničky

blum®



spôsob zatvárania:	kód:
s tlmením	9706

záves uhlový na slepý roh 95° BLUM s perom

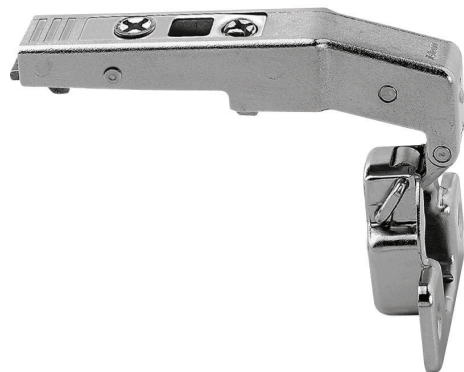

- uhlový záves 95° s perom BLUM
- farba: nikel
- materiál: ocel'
- priemer vrtania: 35 mm
- predaj na ks
- typové označenie: 79T9550
- potreba použitia zvýšenej 3mm platničky
- záves bez platničky

spôsob zatvárania:	kód:
s perom	9992

záves uhlový na slepý roh 95° BLUM bez pera pre TIP-ON

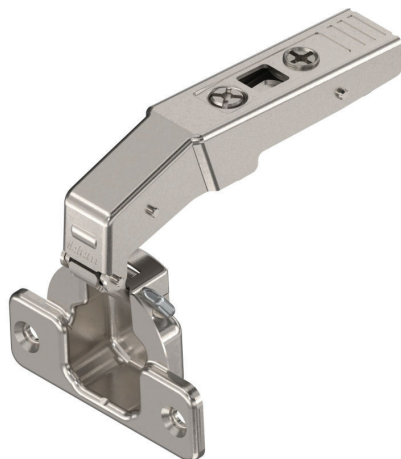

- uhlový záves 95° bez pera pre TIP-ON BLUM
- farba: nikel
- materiál: ocel'
- priemer vrtania: 35 mm
- predaj na ks
- typové označenie: 78T9550.TL
- potreba použitia zvýšenej 3mm platničky
- záves bez platničky

spôsob zatvárania:	kód:
bez pera	97066

záves uhlový na slepý roh 95° naložený BLUM s tlmením



- uhlový záves 95° naložený s tlmeným zatváraním BLUM
- farba: nikel
- materiál: ocel'
- priemer vrtania: 35 mm
- predaj na ks
- typové označenie: 79B9950
- potreba použitia zvýšenej 3mm platničky
- záves bez platničky

spôsob zatvárania:	kód:
s tlmením	60687

záves uhlový 125° BLUM s tlmením



- uhlový záves 125° s tlmeným zatváraním BLUM
- záves na profilované a hrubé dvierka
- farba: nikel
- materiál: ocel'
- priemer vrtania: 35 mm
- predaj na ks
- typové označenie: 71B7550D
- záves bez platničky

spôsob zatvárania:	kód:
s tlmením	3-88888

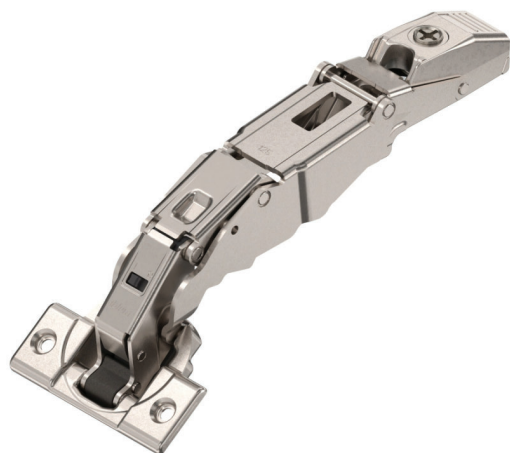
záves uhlový 155° BLUM s tlmením

- uhlový záves 155° s tlmeným zatváraním BLUM
- farba: nikel
- materiál: ocel'
- priemer vrtania: 35 mm
- predaj na ks
- typové označenie: 71B7550
- záves bez platničky

spôsob zatvárania:	kód:
s tlmením	00038

záves uhlový 155° BLUM s perom

- uhlový záves 155° s perom BLUM
- farba: nikel
- materiál: ocel'
- priemer vrtania: 35 mm
- predaj na ks
- typové označenie: 71T7550
- záves bez platničky

spôsob zatvárania:	kód:
s perom	2969

záves uhlový 155° BLUM bez pera pre TIP-ON

- uhlový záves 155° bez pera BLUM
- farba: nikel
- materiál: ocel'
- priemer vrtania: 35 mm
- predaj na ks
- typové označenie: 70T7550.TL
- záves bez platničky

spôsob zatvárania:	kód:
bez pera	00280

záves stredový pre aventos HF BLUM

- špeciálny záves pre AVENTOS HF BLUM
- záves sa používa na stredové spojenie dvoch dvierok
- farba: nikel
- materiál: ocel'
- priemer vrtania: 35 mm
- predaj na ks
- typové označenie: 78Z5500.T
- záves bez platničky

spôsob zatvárania:	kód:
bez pera	8997

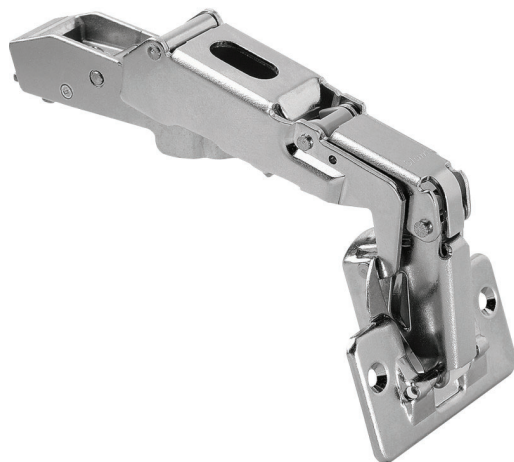
záves uhlový 170° BLUM s perom

- uhlový záves 170° s perom BLUM
- farba: nikel
- materiál: ocel'
- priemer vrtania: 35 mm
- predaj na ks
- typové označenie: 71T6550
- záves bez platničky

spôsob zatvárania:	kód:
s perom	12450

záves na skladané dvierka bez pera BLUM

- uhlový záves 135° bez pera BLUM
- používa sa v kombinácii so závesom 155° alebo 170°
- farba: nikel
- materiál: ocel'
- priemer vrtania: 35 mm
- predaj na ks
- typové označenie: 79T8500
- záves bez platničky

spôsob zatvárania:	kód:
bez pera	6871

záves na tenké dvierka BLUM s tlmením

- záves na tenké dvere 8 - 14 mm s tlmeným zatváraním BLUM
- systém upevnenia EXPANDO T pre rôzne materiály - špeciálna rozťahovacia hmoždenka
- záves je možné použiť v pozícií: naložený, polonaložený, vložený
- farba: nikel
- materiál: ocel'
- uhol otvárania: 110°
- priemer vrtania: 2x 10 mm
- predaj na ks
- typové označenie: 71B453T
- záves bez platničky

spôsob zatvárania:	kód:
s tlmením	3-71B453T

záves na tenké dvierka BLUM s perom

- záves na tenké dvere 8 - 14 mm s perom BLUM
- systém upevnenia EXPANDO T pre rôzne materiály - špeciálna rozťahovacia hmoždenka
- záves je možné použiť v pozícií: naložený, polonaložený, vložený
- farba: nikel
- materiál: ocel'
- uhol otvárania: 110°
- priemer vrtania: 2x 10 mm
- predaj na ks
- typové označenie: 71T453T
- záves bez platničky

spôsob zatvárania:	kód:
s perom	3-0451

záves na tenké dveria BLUM bez pera pre TIP-ON



- záves na tenké dvere 8 - 14 mm bez pera BLUM
- systém upevnenia EXPANDO T pre rôzne materiály - špeciálna rozťahovacia hmoždenka
- záves je možné použiť v pozícií: naložený, polonaložený, vložený
- farba: nikel
- materiál: ocel'
- uhol otvárania: 110°
- priemer vrtania: 2x 10 mm
- predaj na ks
- typové označenie: 71T453T
- záves bez platničky

spôsob zatvárania:	kód:
bez pera	3-70T453T.TL

záves na sklenené a zrkadlové dveria s úchytka bez vrtania



- jednoduchý záves na sklo
- montáž bez vrtania
- obojstranná orientácia
- kompletná sada: spodný a vrchný záves, úchytka
- farba: chróm
- materiál: ocel'
- predaj na sady

spôsob zatvárania:	kód:
bez pera	100012

záves na sklenené a zrkadlové dveria BLUM CRISTALLO s tlmením



- záves na sklenené a zrkadlové dveria s tlmeným zatváraním BLUM
- záves sa pomocou dverovej platničky lepí na sklo alebo zrkadlo
- záves je možné použiť v pozícií: naložený, polonaložený, vložený
- určené pre hrúbku skla 3 - 8 mm
- farba: nikel
- materiál: ocel'
- uhol otvárania: 110°
- predaj na ks
- typové označenie: 71B4500C
- ku závesu je potrebná platnička na korpus a platnička na dveria
- záves bez platničky

tip pre vás

- platničku na sklo si nechajte nalepiť u sklenára UV lepidlom

spôsob zatvárania:	kód:
s tlmením	3-0764

záves na sklenené a zrkadlové dveria BLUM CRISTALLO bez pera pre TIP-ON



- záves na sklenené a zrkadlové dveria bez pera BLUM
- záves sa pomocou dverovej platničky lepí na sklo alebo zrkadlo
- záves je možné použiť v pozícií: naložený, polonaložený, vložený
- určené pre hrúbku skla 3 - 8 mm
- farba: nikel
- materiál: ocel'
- uhol otvárania: 110°
- predaj na ks
- typové označenie: 70T4500CTL
- ku závesu je potrebná platnička na korpus a platnička na dveria
- záves bez platničky

tip pre vás

- platničku na sklo si nechajte nalepiť u sklenára UV lepidlom

spôsob zatvárania:	kód:
bez pera	3-60473

montážna platnička na dvierka BLUM CRISTALLO

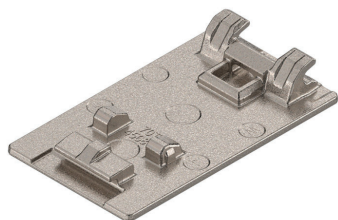

- montážna platnička na sklenené a zrkadlové dvierka BLUM
- platnička sa pomocou UV lepidla lepí na sklo alebo zrkadlo
- určené pre hrúbku skla 3 - 8 mm
- farba: nikel
- predaj na ks
- typové označenie: 70T4568C

tip pre vás

- platničku na sklo si nechajte nalepiť u sklenára UV lepidlom

kód:

3-0767

záves naložený na sklenené a zrkadlové dvierka BLUM s perom

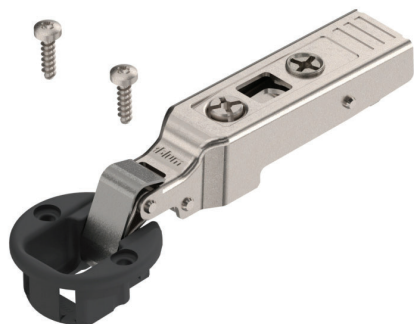

- záves na sklenené a zrkadlové dvierka s perom BLUM
- určené pre hrúbku skla 4 - 7 mm
- farba: nikel
- materiál: ocel'
- uhol otvárania: 94°
- priemer vrtania: 26 mm
- predaj na ks
- typové označenie: 75T4100
- ku závesu je potrebná krytka závesu
- záves bez platničky

tip pre vás

- pre tlmené dovieranie použite tmič BLUMOTION

spôsob zatvárania:
s perom

kód:

3-75T4100

záves polonaložený na sklenené a zrkadlové dvierka BLUM s perom

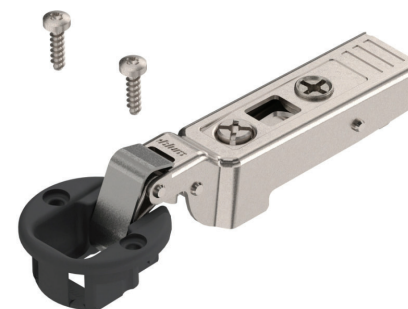

- záves na sklenené a zrkadlové dvierka s perom BLUM
- určené pre hrúbku skla 4 - 7 mm
- farba: nikel
- materiál: ocel'
- uhol otvárania: 94°
- priemer vrtania: 26 mm
- predaj na ks
- typové označenie: 75T4200
- ku závesu je potrebná krytka závesu
- záves bez platničky

tip pre vás

- pre tlmené dovieranie použite tmič BLUMOTION

spôsob zatvárania:
s perom

kód:

3-50561

záves vložený na sklenené a zrkadlové dvierka BLUM s perom

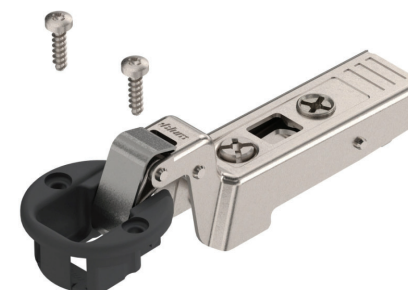

- záves na sklenené a zrkadlové dvierka s perom BLUM
- určené pre hrúbku skla 4 - 7 mm
- farba: nikel
- materiál: ocel'
- uhol otvárania: 94°
- priemer vrtania: 26 mm
- predaj na ks
- typové označenie: 75T4300
- ku závesu je potrebná krytka závesu
- záves bez platničky

tip pre vás

- pre tlmené dovieranie použite tmič BLUMOTION

spôsob zatvárania:
s perom

kód:

3-9998

krytka závesu na sklenené a zrkadlové dvierka BLUM

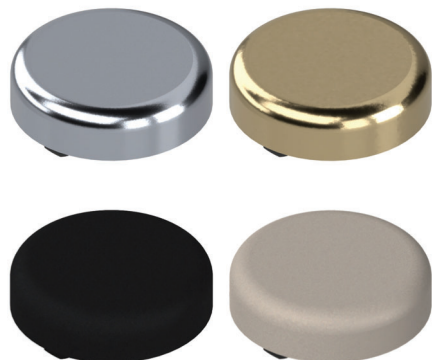

- krytka závesu na sklenené a zrkadlové dvierka BLUM
- montáž nasunutím na mysku závesu
- farba: chróm lesklý, nikel matný, čierna matná, zlatá lesklá
- materiál: plast
- priemer: 31 mm
- predaj na ks
- typové označenie: 84.4140

farba:	kód:
chróm lesklý	3-9105
zlatá lesklá	3-9995
čierna matná	3-9997
nikel matný	3-50560

záves na barové dvierka KIMANA

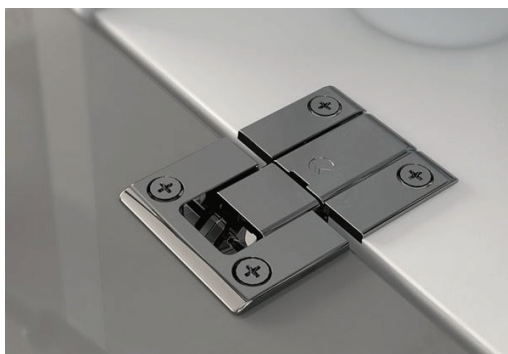

- elegantný záves na barové dvierka KIMANA
- určené pre barové skrinky
- kompletná sada: záves, platnička, krytka
- farba: nikel
- materiál: oceľ
- uhol otvárania: 90°
- priemer vrtania: 26 mm
- predaj na sady

tip pre vás

- elegantný a minimalistický dizajn
- možnosť použiť na push systém
- odporúčame použiť s barovým sklopným systémom K-12

spôsob zatvárania:	kód:
bez pera	00036

záves klavírový žltý

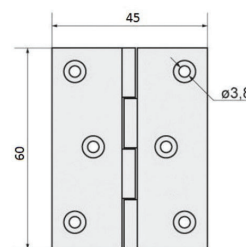

- jednoduchý klavírový záves
- farba: mosadz
- materiál: oceľ
- predaj na ks

spôsob zatvárania:	kód:
bez pera	3932

záves klavírový KZ 60 zinkovaný

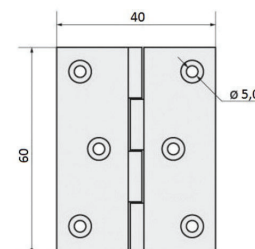

- jednoduchý klavírový záves KZ60
- farba: zinok
- materiál: oceľ
- predaj na ks

spôsob zatvárania:	kód:
bez pera	2964

krížová montážna platnička BLUM

- montážna platnička určená pre závesy BLUM
- farba: chróm
- materiál: oceľ
- predaj na ks



zvýšenie / výška:	kód:
0 mm / 8,5 mm	8723
3 mm / 11,5 mm	60205

krížová montážna platnička 3D BLUM

- montážna platnička s 3D excentrom pre nastavenie výšky, určená pre závesy BLUM
- nastavenie výšky ± 2 mm
- farba: chróm
- materiál: oceľ
- predaj na ks



zvýšenie / výška:	kód:
0 mm / 8,5 mm	7930
3 mm / 11,5 mm	7931

krížová montážna platnička 3D BLUM

- montážna platnička s 3D excentrom pre nastavenie výšky, určená pre závesy BLUM
- nastavenie výšky ± 2 mm
- farba: čierna / chróm
- materiál: oceľ
- predaj na ks



zvýšenie / výška:	kód:
0 mm / 8,5 mm	0456
3 mm / 11,5 mm	3-0457

krížová montážna platnička 3D so skrutkami s hmoždenkou BLUM

- montážna platnička s 3D excentrom pre nastavenie výšky, určená pre závesy BLUM
- predmontované špeciálne skrutky s rozperami EXPANDO / vrtanie $\varnothing 5$ mm
- nastavenie výšky ± 2 mm
- farba: chróm
- materiál: oceľ
- predaj na ks

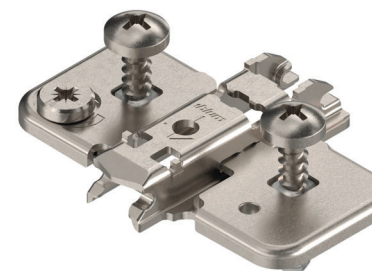
zvýšenie / výška:	kód:
0 mm / 8,5 mm	7930-1
3 mm / 11,5 mm	3-5845

dištančný klin + 5° BLUM

- dištančný klin pre zvýšenie a nastavenie uhla BLUM
- farba: chróm
- materiál: oceľ
- predaj na ks

zvýšenie:	kód:
0,8 mm	3-18487
3 mm	3-18489
6 mm	6268

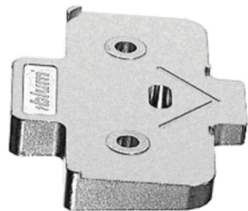
dištančný klin - 5° BLUM

- dištančný klin pre zvýšenie a nastavenie uhla BLUM
- farba: chróm
- materiál: oceľ
- predaj na ks

zvýšenie:	kód:
6 mm	3-18488

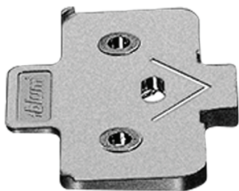
obmedzovač uhla pre závesy BLUM

- obmedzovač uhla otvorenia BLUM
- farba: sivá
- materiál: plast
- predaj na ks
- určené pre závesy 110°:
- naložené závesy: 9894, 0453, 5849, 35590
- polonaložené závesy: 4010, 3-0454, 6390, 9705
- vložené závesy: 8722, 3-0455, 8724, 4472



kód:
9832

obmedzovač uhla otvorenia pre závesy

- obmedzovač uhla otvorenia
- farba: biela
- materiál: plast
- predaj na ks
- uhol otvorenia: podľa nastavenia

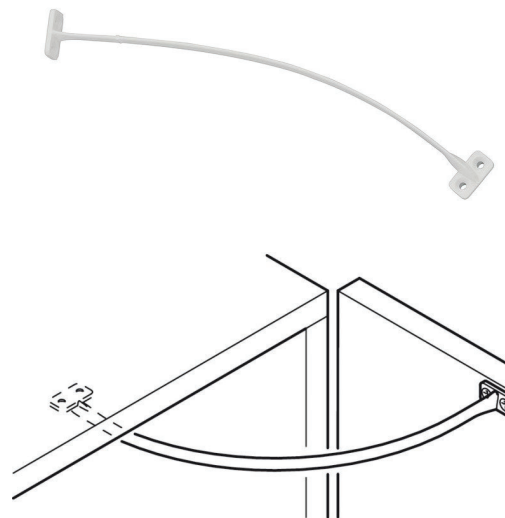
kód:
35589

tlmič na dvierka BLUMOTION BLUM na zavrtanie

- tlmič na zavrtanie BLUM
- tlmič je možné zavrtáť, alebo vložiť do adaptéra
- slabý tlmič sa umiestňuje na stranu úchytky
- silný tlmič sa umiestňuje na stranu závesu
- farba: sivá
- materiál: plast
- priemer vrtania: 10 mm
- hĺbka vrtania: 50 mm
- predaj na ks



silu:	kód:
slabý	15257
silný	6598

priamy adaptér pre BLUMOTION

- adaptér pre tlmič BLUM
- adaptér sa skrutkuje priamo do korpusu skrinky
- farba: sivá
- materiál: plast
- vonkajší rozmer (D x Š): 59 x 20 mm
- predaj na ks



kód:	3-0495
------	--------

tlmič na dvierka AIRTIC na zavrtanie

- tlmič na zavrtanie AIRTIC
- tlmič je možné zavrtáť alebo vložiť do adaptéra
- farba: biela, sivá, hnedá, javor
- materiál: plast
- priemer vrtania: 8 mm
- hĺbka vrtania: 40 mm
- predaj na ks



farba:	kód:
biela	15771
hnedá	15776
sivá	15772
javor	15773

priamy adaptér tlmič AIRTIC

- adaptér pre tlmič AIRTIC
- adaptér sa skrutkuje priamo do korpusu skrinky
- farba: biela, sivá, hnedá, javor
- materiál: plast
- vonkajší rozmer (D x Š): 47 x 11 mm
- predaj na ks



farba:	kód:
biela	15778
hnedá	15783
sivá	15779
javor	15780

tlmič na dvierka samolepiaci

- samolepiaci tlmič na dvierka
- farba: priehľadná
- materiál: guma
- priemer: 7 mm
- výška: 1,5 mm
- počet kusov na plátku: 25 mm
- predaj na plátku



kód:

9032

tlmič na dvierka na zavrtanie

- tlmič na dvierka na zavrtanie
- farba: priehľadná
- materiál: guma / plast
- priemer: 8,8 mm
- výška: 2,5 mm
- priemer vrtania: 5 mm
- hĺbka vrtania: 9 mm
- predaj na ks



kód:

00033

TIP-ON PUSH magnetický BLUM

- PUSH pre otváranie dvierok prítlačením na dvierka
- PUSH má na konci magnet, vďaka ktorému dvierka držia v uzavretej polohe
- PUSH je možné zavítať alebo vložiť do adaptéra
- farba: biela, sivá, čierna
- materiál: plast
- priemer vrtania: 10 mm
- hĺbka vrtania: 50 / 80 mm
- predaj na ks



farba / dĺžka:	kód:
biela / krátky	8732
sivá / krátky	8731
čierna / krátky	8733
biela / dlhý	77011
sivá / dlhý	7701
čierna / dlhý	770111

adaptér pre TIP-ON BLUM

- adaptér pre TIP-ON
- adaptér sa skrutkuje priamo do korpusu skrinky
- farba: biela
- materiál: plast
- vonkajší rozmer (D x Š): 53 x 14 / 79 x 14 mm
- predaj na ks



farba / dĺžka:	kód:
biela / krátky	10003
sivá / krátky	10001
čierna / krátky	8734
biela / dlhý	69161
sivá / dlhý	6916
čierna / dlhý	691611

PUSH systém s aretáciou

- PUSH pre otváranie dvierok pritlačením na dvierka
- PUSH obsahuje aretáciu, ktorá zadrží dvierka
- farba: chróm / sivá
- materiál: oceľ / plast
- predaj na ks



kód:
8002

**PUSH BUMPER K-PUSH s gumičkou
ITALIA FERRAMENTA**

- PUSH pre otváranie dvierok pritlačením na dvierka
- PUSH má na konci gumičku, ktorá tlmi náraz dvierok
- PUSH je možné zavítať alebo vložiť do adaptéra
- farba: biela
- materiál: plast
- priemer vŕtania: 10 mm
- hĺbka vŕtania: 70 mm
- predaj na ks



ITALIANA
Ferramenta

typ: kód:
dlhý 10969

**PUSH K-PUSH magnetický
ITALIA FERRAMENTA**

- PUSH pre otváranie dvierok pritlačením na dvierka
- PUSH má na konci magnet vďaka ktorému dvierka držia v uzavretej polohe
- PUSH je možné zavítať alebo vložiť do adaptéra
- farba: biela
- materiál: plast
- priemer vŕtania: 10 mm
- hĺbka vŕtania: 50 / 70 mm
- predaj na ks



ITALIANA
Ferramenta

typ: kód:
krátky 00022
dlhý 00025

**adaptér pre PUSH K-PUSH
ITALIA FERRAMENTA**

- adaptér pre PUSH
- adaptér sa skrutkuje priamo do korpusu skrinky
- farba: biela
- materiál: plast
- vonkajší rozmer (D x Š):
59,3 x 14,4 / 78,3 x 14,4 mm
- predaj na ks



ITALIANA
Ferramenta

typ: kód:
krátky 00027
dlhý 00029

PUSH pre veľké dvierka a výsuvné koše HÄFELE

- PUSH pre otváranie dvierok pritlačením na dvierka
- PUSH pre veľké dvierka
- PUSH je možné použiť aj na výsuvné koše. Odporúčame však kvôli výsuvom na koši vyskúšať PUSH pri výrobe.
- PUSH je možné zavítať alebo vložiť do adaptéra
- **farba:** bledo sivá
- **materiál:** plast
- priemer vŕtania: 10 mm
- hĺbka vŕtania: 90 mm
- predaj na ks



HÄFELE

tip pre vás

- *možnosť použiť aj na výsuvné koše*

silá:	kód:
22 - 34 N	50125
26 - 48 N	50126

adaptér pre PUSH HÄFELE

- **adaptér pre PUSH**
- adaptér sa skrutkuje priamo do korpusu skrinky
- **farba:** bledo sivá
- **materiál:** plast
- vonkajší rozmer (D x Š): 108 x 15 mm
- predaj na ks



HÄFELE

kód:
50127

NÁBYTKOVÉ NOŽIČKY A NOHY

www.cps-interier.sk

kuchynská nožička VOLPATO

- základná nábytková nožička VOLPATO
- nožičku je možné nastaviť + 15 / - 5 mm
- farba: čierna
- materiál: plast
- priemer spodnej podstavy: 50 mm
- predaj na ks



výška:	kód:
80 mm	50116
100 mm	0979
120 mm	9883
150 mm	0980

klips pre nábytkovú nožičku VOLPATO

- klips pre uchytenie sokla
- farba: čierna
- materiál: plast
- predaj na ks



typ:	kód:
pre sokel DTD	2469
pre sokel plastový	5631

záťažová nožička UNICO

- záťažová nábytková nožička UNICO
- nožičku je možné nastaviť + 30 / - 15 mm
- ku nožičke je potrebná montážna pätká
- farba: čierna
- materiál: plast
- priemer spodnej podstavy: 70 mm
- predaj na ks



výška:	kód:
80 mm	50117
100 mm	2193
120 mm	2194
150 mm	15851
200 mm	15850

predĺženie na nožičku UNICO

- predĺženie nábytkovej nožičky UNICO
- montáž nasunutím
- farba: čierna
- materiál: plast
- výška: 50 mm
- predaj na ks



	kód:
	15853

montážna päťka pre nožičku UNICO

- montážna päťka nábytkovej nožičky UNICO
- montáž nasunutím
- farba: čierna
- materiál: plast
- predaj na ks

CAMAR®
the art of innovation



kód:
15852

klips pre nábytkovú nožičku UNICO

- klips pre uchytenie sokla
- farba: čierna
- materiál: plast
- predaj na ks

CAMAR®
the art of innovation



typ:	kód:
pre sokel DTD	2195
pre sokel plastový	5632

záťažová nožička TITUS

- základná nábytková nožička VOLPATO
- nožičku je možné nastaviť v rozsahu 92 - 150 mm
- farba: čierna
- materiál: plast
- predaj na ks

Titus
tekform

tip pre vás

- vysoký rozsah nastavenia až 92 - 150 mm



kód:
10925

klips pre nábytkovú nožičku TITUS

- klips pre uchytenie sokla
- klips obsahuje uchytenie aj pre DTD a PVC sokel
- farba: čierna
- materiál: plast
- predaj na ks

Titus
tekform



typ:	kód:
sokel DTD / plastový	10926

nábytková nožička 40x40 mm

- **hliníková nábytková nožička**
- nastaviteľná výška rozsah + 20 mm
- vzhľadom na nízku stabilitu nožičky odporúčame kvôli bezpečnosti nábytok ukotviť do steny
- **farba:** hliník / chróm
- **materiál:** hliník / plast
- rozmer vrchnej podstavy: 48 x 48 mm
- vonkajší rozmer (D x Š): 40 x 40 mm
- predaj na ks

farba / výška:	kód:
hliník / 60 mm	2600
chróm / 60 mm	6387
hliník / 100 mm	2580
chróm / 100 mm	9976
hliník / 150 mm	6123
chróm / 150 mm	0041

nábytková nožička 45x45 mm

- **hliníková nábytková nožička**
- ku nožičke je možné doobjednať nastavenie výšky
- **farba:** hliník
- **materiál:** hliník
- predaj na ks

výška:	kód:
100 mm	2526
120 mm	2528

nábytková nožička fí 30

- **kovová nábytková nožička**
- nastaviteľná výška rozsah + 10 mm
- **farba:** chróm, nerez
- **materiál:** oceľ / plast
- rozmer vrchnej podstavy: 60 x 60 mm
- priemer (Ø): 30 mm
- predaj na ks

farba / výška:	kód:
chróm / 100 mm	9036
chróm / 150 mm	6993
nerez / 100 mm	9614
nerez / 150 mm	9381

**nábytková nožička kónus**

- **kovová nábytková nožička**
- nastaviteľná výška rozsah + 10 mm
- **farba:** chróm, nerez
- **materiál:** oceľ / plast
- rozmer vrchnej podstavy: 60 x 60 mm
- priemer (Ø): 25 mm
- predaj na ks

farba:	kód:
chróm	2465
satyna	7826



nábytková nožička 40x40 mm

- hliníková nábytková nožička
- nastaviteľná výška rozsah + 20 mm
- farba: čierna
- materiál: hliník
- rozmer vrchnej podstavy: 60 x 60 mm
- vonkajší rozmer (D x Š): 40 x 40 mm
- predaj na ks

výška:	kód:
100 mm	0497
120 mm	0498
150 mm	0499

nábytková nožička 75x75 mm

- plastová nábytková nožička
- nastaviteľná výška rozsah + 10 mm
- farba: matný chróm
- materiál: plast / oceľ
- vonkajší rozmer (D x Š): 75 x 75 mm
- predaj na ks

výška:	kód:
17 mm	15048
25 mm	15049
30 mm	15051
35 mm	15052
50 mm	15053

rektifikačná skrutka

- kovová nábytková nožička
- nastaviteľná výška rozsah + 10 mm
- farba: čierna
- materiál: oceľ / plast
- predaj na ks

kód:
5556

nábytkový klzák NH

- plastová nábytková nožička
- nastaviteľná výška rozsah + 5 mm
- farba: čierna
- materiál: plast / oceľ
- priemer (Ø): 50 mm
- predaj na ks



výška:	kód:
17 mm	2570
27 mm	2571

klzák plastový 60x60 mm

- plastová nábytková nožička
- farba: matný chróm
- materiál: plast
- vonkajší rozmer (D x Š x V): 60 x 60 x 20 mm
- predaj na ks



kód:
20210

klzák plastový 45x45 mm

- plastová nábytková nožička
- farba: matný chróm
- materiál: plast
- vonkajší rozmer (D x Š x V): 45 x 45 x 25 mm
- predaj na ks



kód:
08767

klzák na klincovanie plast

- plastová nábytková nožička
- farba: čierna
- materiál: plast / ocel'
- priemer (Ø x V): 15 x 5 mm
- predaj na ks



tip pre vás

- klzák odporúčame použiť na nábytok
- jednoduchá a rýchla montáž

kód:
0052

klzák na klincovanie filc

- filcová nábytková nožička na stoličky
- farba: čierna
- materiál: plast / ocel' / filc
- priemer (Ø x V): 24 x 7 mm
- predaj na sady
- sada: 8x



tip pre vás

- odporúčame používať na stoličky
- vďaka filcovej podložke stolička nepoškriabe podlahu

kód:
60664

klzák plastový nastrelovací

- klzák na nastrelenie
- farba: čierna, hnedá, béžová, biela
- materiál: plast
- vonkajší rozmer (D x Š x V): 35 x 14 x 5 mm
- predaj na ks



farba	kód:
biela	4508
béžová	9624
hnedá	2772
čierna	9660

klzák plastový na klincovanie

- klzák na klincovanie
- farba: biela
- materiál: plast
- vonkajší rozmer (D x Š x V): 50 x 15 x 5 mm
- predaj na ks



kód:
6312

stolová noha Ø 60 mm

- stolová noha
- nohu je možné nastaviť + 20 mm
- farba: chróm, satyna, matný chróm, čierna
- materiál: plast
- priemer (Ø): 60 mm
- predaj na ks



farba / výška:	kód:
chróm / 720 mm	9044
matný chróm / 720 mm	9412
satyna / 720 mm	9165
matná čierna / 720 mm	2408
chróm / 820 mm	2409
matný chróm / 820 mm	2412
satyna / 820 mm	2413
chróm / 1100 mm	2386
matný chróm / 1100 mm	2389
satyna / 1100 mm	2390

stolová noha hliník

- hliníková stolová noha
- nohu je možné nastaviť + 30 mm
- farba: hliník
- materiál: hliník
- rozmer vrchnej podstavy (D x Š): 62 x 62 / 100 x 100 mm
- vonkajší rozmer (D x Š): 45 x 45 / 100 x 100 mm
- predaj na ks



výška / šírka	kód:
710 / 45 mm	2381
710 / 60 mm	2416
820 / 60 mm	9680

stolová noha ARTO

- moderná stolová noha s pätkou
- farba: čierna
- materiál: oceľ
- rozmer podstavy (D x Š): 120 x 120 mm
- priemer nohy (Ø): 12 mm
- celková výška: 304 / 406 / 711 mm
- predaj na ks

GTV®

výška:	kód:
304 mm	3-10106
406 mm	3-10107
711 mm	3-10108

stolová podnož hranatá 730 mm

- stolová podnož pre stôl
- podnož obsahuje gumy proti poškrabaniu podlahy
- farba: čierna, nerez
- materiál: oceľ
- rozmer podstavy (D x Š): 440 x 440 mm
- rozmer nohy (D x Š x V): 60 x 60 x 700 mm
- celková výška: 730 mm
- predaj na ks

ATM®

farba:	kód:
čierna	3-0461
nerez	3-0459

stolová podnož hranatá 1100 mm

- stolová podnož pre stôl
- podnož obsahuje gumy proti poškrabaniu podlahy
- farba: čierna, nerez
- materiál: oceľ
- rozmer podstavy (D x Š): 440 x 440 mm
- rozmer nohy (D x Š x V): 60 x 60 x 1070 mm
- celková výška: 1100 mm
- predaj na ks

ATM®

farba:	kód:
čierna	3-0462
nerez	3-0460

stolová podnož okrúhla 730 mm

- stolová podnož pre stôl
- podnož obsahuje gumy proti poškrabaniu podlahy
- farba: čierna, nerez
- materiál: oceľ
- rozmer podstavy (Ø): 445 mm
- rozmer nohy (Ø x V): 76 x 700 mm
- celková výška: 730 mm
- predaj na ks

ATM®

farba:	kód:
čierna	3-0465
nerez	3-0463

stolová podnož okrúhla 1100 mm

- stolová podnož pre stôl
- podnož obsahuje gumené protišmykové prvky proti poškrabaniu podlahy
- farba: čierna, nerez
- materiál: oceľ
- rozmer podstavy (Ø): 445 mm
- rozmer nohy (Ø x V): 76 x 1070 mm
- celková výška: 1100 mm
- predaj na ks



farba:	kód:
čierna	3-0466
nerez	3-0464

stolová podnož INDUSTRIA H

- stolová podnož pre stôl
- podnož obsahuje pätky proti poškrabaniu podlahy
- farba: čierna
- materiál: oceľ
- rozmer podstavy (D x Š): 820 x 120 mm
- rozmer nohy (D x Š): 80 x 40 mm
- celková výška: 710 mm
- predaj na ks



	kód:
	3-10100

stolová podnož dvojité 730 mm

- stolová podnož pre stôl
- podnož obsahuje gumené protišmykové prvky proti poškrabaniu podlahy
- farba: čierna, nerez
- materiál: oceľ
- rozmer podstavy (D x Š): 695 x 395 mm
- rozmer nohy (D x Š x V): 60 x 60 x 700 mm
- celková výška: 730 mm
- predaj na ks



farba:	kód:
čierna	3-0468
nerez	3-0467

stolová podnož INDUSTRIA P

- stolová podnož pre stôl
- podnož obsahuje pätky proti poškrabaniu podlahy
- farba: čierna
- materiál: oceľ
- rozmer podstavy (D x Š): 820 x 120 mm
- rozmer nohy (D x Š): 80 x 40 / 80 x 80 mm
- celková výška: 710 mm
- predaj na ks



šírka nohy:	kód:
80 x 40 mm	3-10101
80 x 80 mm	3-10102

stolová podnož INDUSTRIA T

- stolová podnož pre stôl
- podnož obsahuje pätky proti poškrabaniu podlahy
- farba: čierna
- materiál: oceľ
- rozmer podstavy (D x Š): 820 x 120 mm
- rozmer nohy (D x Š): 80 x 40 mm
- celková výška: 710 mm
- predaj na ks

GTV®

kód:
3-10103

stolová podnož INDUSTRIA X

- stolová podnož pre stôl
- podnož obsahuje pätky proti poškrabaniu podlahy
- farba: čierna
- materiál: oceľ
- rozmer podstavy (D x Š): 820 x 120 mm
- rozmer nohy (D x Š): 80 x 40 / 80 x 80 mm
- celková výška: 710 mm
- predaj na ks

GTV®

šírka nohy:	kód:
80 x 40 mm	3-10104
80 x 80 mm	3-10105

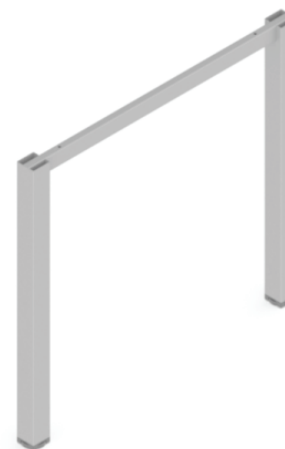
stolová podnož HUBO

- stolová podnož pre stôl
- podnož obsahuje pätky proti poškrabaniu podlahy s nastavením výšky + 15 mm
- vhodné od hĺbky stola 600 / 800 mm
- na jeden stôl sú potrebné:
2 ks podnože + 2 ks spojovník
- farba: sivá RAL 9006
- materiál: oceľ
- rozmer podstavy (D x Š): 580 x 50 / 780 x 50 mm
- rozmer nohy (D x Š): 50 x 50 mm
- celková výška: 715 mm
- predaj na ks

VOGA®

šírka :	kód:
580 mm	3-00682
780 mm	3-006822

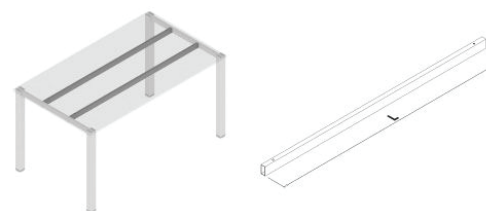
spojovník pre podnož HUBO

- spojovník pre podnož HUBO
- na jeden stôl sú potrebné 2 ks spojovníku
- ku spojovníku sú priložené skrutky a krytky
- farba: sivá RAL 9006
- materiál: oceľ
- predaj na ks

VOGA®

dĺžka:	kód:
600 / 551 mm	3-00683
1000 / 951 mm	3-00684
1200 / 1151 mm	3-00918
1400 / 1351 mm	3-00919
1600 / 1551 mm	3-00685
1800 / 1751 mm	3-11685
2000 / 1951 mm	3-01685

stolová podnož AVA C 700

- stolová podnož pre stôl
- podnož obsahuje pätky proti poškrabaniu podlahy s nastavením výšky + 10 mm
- vhodné od hĺbky stola 800 mm
- **na jeden stôl sú potrebné:** 2 ks podnože
- ako spojovník podnože slúži DTD doska
- pre spojenie slúžia excentre, ktoré sú súčasťou balenia podnože
- **farba:** sivá RAL 9006
- **materiál:** oceľ
- rozmer podstavy (D x Š x V): 695 x 60 x 715 mm

VOCA^x

kód:

3-60810

stolová podnož TEMPO T 600

- stolová podnož pre stôl
- podnož obsahuje pätky proti poškrabaniu podlahy s nastavením výšky + 150 mm
- vhodné od hĺbky stola 800 mm
- **na jeden stôl sú potrebné:** 2 ks podnože + 1 ks spojovník
- **farba:** sivá RAL 9006
- **materiál:** oceľ
- rozmer podstavy (D x Š x V): 625 x 60 x 715 mm

VOCA^x

kód:

3-60811

stolová podnož COMO C 700

- stolová podnož pre stôl
- podnož obsahuje pätky proti poškrabaniu podlahy s nastavením výšky + 150 mm
- vhodné od hĺbky stola 800 mm
- **na jeden stôl sú potrebné:** 2 ks podnože + 1 ks spojovník
- **farba:** sivá RAL 9006
- **materiál:** oceľ
- rozmer podstavy (D x Š x V): 695 x 60 x 715 mm

VOCA^x

kód:

3-60812

spojovník pre podnože TEMPO a COMO

- spojovník pre podnož HUBO
- na jeden stôl je potrebný 1 ks spojovníku
- **farba:** sivá RAL 9006
- **materiál:** oceľ
- predaj na ks

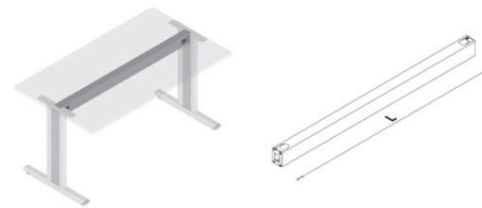
VOCA^x

dĺžka:

800 / 703 mm
1000 / 903 mm
1200 / 1103 mm

kód:

3-60813
3-60814
3-60815

NÁBYTKOVÉ KOLIESKA

www.cps-interier.sk

nábytkové koliesko jednoduché Ø 25

- jednoduché nábytkové gumené koliesko
- farba: sivá
- materiál: ocel' / plast / guma
- rozmery kolieska (Ø x Š): 25 x 13 mm
- rozmery platničky (D x Š): 41 x 18 mm
- celková výška: 29 mm
- nosnosť: 30 kg
- predaj na ks



kód:
10010

nábytkové koliesko jednoduché Ø 50

- jednoduché nábytkové gumené koliesko
- farba: sivá
- materiál: ocel' / plast / guma
- rozmery kolieska (Ø x Š): 50 x 18 mm
- rozmery platničky (D x Š): 68 x 25 mm
- celková výška: 54 mm
- nosnosť: 50 kg
- predaj na ks



kód:
6523

nábytkové koliesko jednoduché Ø 30

- jednoduché nábytkové gumené koliesko
- farba: sivá
- materiál: ocel' / plast / guma
- rozmery kolieska (Ø x Š): 30 x 14 mm
- rozmery platničky (D x Š): 46 x 20 mm
- celková výška: 33 mm
- nosnosť: 35 kg
- predaj na ks



kód:
2864

nábytkové koliesko otočné Ø 25

- nábytkové otočné gumené koliesko
- farba: sivá
- materiál: ocel' / plast / guma
- rozmery kolieska (Ø x Š): 25 x 13 mm
- rozmery platničky (D x Š): 40 x 40 mm
- celková výška: 34 mm
- nosnosť: 15 kg
- predaj na ks



kód:
10621

nábytkové koliesko otočné Ø 30

- nábytkové otočné gumené koliesko
- farba: sivá
- materiál: oceľ / plast / guma
- rozmery kolieska (Ø x Š): 30 x 14 mm
- rozmery platničky (D x Š): 40 x 40 mm
- celková výška: 36 mm
- nosnosť: 20 kg
- predaj na ks

kód:
2861

nábytkové koliesko otočné Ø 50

- nábytkové otočné gumené koliesko
- farba: sivá
- materiál: oceľ / plast / guma
- predaj na ks

Vlastnosti kolieska bez brzdy

- rozmery kolieska (Ø x Š): 50 x 18 mm
- rozmery platničky (D x Š): 42 x 42 mm
- celková výška: 68 mm
- nosnosť: 40 kg

Vlastnosti kolieska s brzdou

- rozmery kolieska (Ø x Š): 50 x 19 mm
- rozmery platničky (D x Š): 47 x 47 mm
- celková výška: 66 mm
- nosnosť: 40 kg

typ:	kód:
bez brzdy	9060
s brzdou	9061

nábytkové koliesko pogumované Ø 40

- jednoduché nábytkové otočné gumené koliesko
- farba: čierna / sivá
- materiál: oceľ / plast / guma
- rozmery kolieska (Ø x Š): 40 x 38 mm
- rozmery platničky (D x Š): 38 x 38 mm
- celková výška: 55 mm
- nosnosť: 18 kg
- predaj na ks

typ:	kód:
bez brzdy	9346
s brzdou	4069

nábytkové koliesko pogumované Ø 50

- jednoduché nábytkové otočné gumené koliesko
- farba: čierna / sivá
- materiál: oceľ / plast / guma
- predaj na ks

Vlastnosti kolieska bez brzdy

- rozmery kolieska (Ø x Š): 50 x 55 mm
- rozmery platničky (D x Š): 42 x 42 mm
- celková výška: 68 mm
- nosnosť: 22 kg

Vlastnosti kolieska s brzdou

- rozmery kolieska (Ø x Š): 50 x 50 mm
- rozmery platničky (D x Š): 38 x 38 mm
- celková výška: 60 mm
- nosnosť: 22 kg

typ:	kód:
bez brzdy	11011
s brzdou	100007

nábytkové koliesko plastové Ø 40

- jednoduché nábytkové otočné plastové koliesko
- farba: čierna
- materiál: ocel / plast
- rozmery kolieska (Ø x Š): 40 x 41 mm
- rozmery platničky (D x Š): 38 x 38 mm
- celková výška: 55 mm
- nosnosť: 18 kg
- predaj na ks

typ:	kód:
bez brzdy	2869
s brzdou	2863

nábytkové koliesko plastové Ø 50

- jednoduché nábytkové otočné plastové koliesko
- farba: čierna
- materiál: ocel / plast
- rozmery kolieska (Ø x Š): 50 x 45 mm
- rozmery platničky (D x Š): 38 x 38 mm
- celková výška: 65 mm
- nosnosť: 22 kg
- predaj na ks

typ:	kód:
bez brzdy	2871
s brzdou	2872

UHOLNÍKY A ZÁVESNÉ KOVANIA

uholník doťahovací

- **minimalistický samodoťahovací uholník**
- uholník vďaka svojej unikátnej konštrukcii sám dotiahne policu ku korpusu
- **farba:** nikel, čierny nikel
- **materiál:** zliatina zinku a hliníka
- **rozmery** (D x Š x V): 19 x 15 x 17 mm
- **dierky:** 1 x 1
- predaj na ks



tip pre vás

- **minimalistický dizajn**
- **uholník sám dotiahne policu ku korpusu**
- **jednoduchá a rýchla montáž**

farba:	kód:
nikel	5447
čierny nikel	60570

uholník plastový komandor veľký

- **klasický plastový uholník s krytkou**
- vysoká kvalita vďaka slovenskej výrobe
- **farba:** biela, sivá, čierna, javor, jelša, hnedá
- **materiál:** plast
- **rozmery** (D x V): 32 x 32 mm
- **dierky:** 2 x 2
- predaj na ks
- balenie: 100 ks



farba	kód:
biela	15302
sivá	15311
čierna	15310
javor	15300
jelša	15304
hnedá	15308

uholník plastový komandor malý

- **klasický plastový uholník s krytkou**
- vysoká kvalita vďaka slovenskej výrobe
- **farba:** biela, jelša, hnedá
- **materiál:** plast
- **rozmery** (D x V): 19 x 19 mm
- **dierky:** 1 x 1
- predaj na ks
- balenie: 100 ks



farba	kód:
biela	15492
jelša	15299
hnedá	15715

uholník kovový s plastovou krytkou

- **klasický kovový uholník s krytkou**
- **farba:** biela, jelša, hnedá
- **materiál:** ocel / plast
- **rozmery** (D x V): 26 x 26 mm
- **dierky:** 1 x 1
- predaj na ks
- balenie: 50 ks



farba	kód:
biela	0066
sivá	0062
čierna	0057
běžová	0059
buk	0055
jelša	0060
hnedá	0061

uholník kovový 20x20

- jednoduchý kovový uholník
- farba: zinok
- materiál: ocel'
- rozmery (D x V x Š): 20 x 20 x 16 mm
- dierky: 1 x 1
- predaj na ks
- balenie: 100 ks



kód:
3735

uholník kovový 30x30

- jednoduchý kovový uholník
- farba: zinok
- materiál: ocel'
- rozmery (D x V x Š): 30 x 30 x 16 mm
- dierky: 2 x 2
- predaj na ks
- balenie: 100 ks



kód:
3738

uholník kovový 40x40

- jednoduchý kovový uholník
- farba: zinok
- materiál: ocel'
- rozmery (D x V x Š): 40 x 40 x 16 mm
- dierky: 2 x 2
- predaj na ks
- balenie: 100 ks



kód:
3740

uholník kovový 25x25

- jednoduchý kovový uholník
- farba: zinok
- materiál: ocel'
- rozmery (D x V x Š): 25 x 25 x 25 mm
- dierky: 2 x 2
- predaj na ks



kód:
22061

uholník kovový 30x30

- jednoduchý kovový uholník
- farba: zinok
- materiál: oceľ
- rozmery (D x V x Š): 30 x 30 x 30 mm
- dierky: 4 x 4
- predaj na ks

kód:
22062

uholník kovový 40x40

- jednoduchý kovový uholník
- farba: zinok
- materiál: oceľ
- rozmery (D x V x Š): 40 x 40 x 40 mm
- dierky: 5 x 5
- predaj na ks

kód:
22063

uholník kovový 50x50

- jednoduchý kovový uholník
- farba: zinok
- materiál: oceľ
- rozmery (D x V x Š): 50 x 50 x 50 mm
- dierky: 5 x 5
- predaj na ks

kód:
22064

uholník kovový 60x60

- jednoduchý kovový uholník
- farba: zinok
- materiál: oceľ
- rozmery (D x V x Š): 60 x 60 x 60 mm
- dierky: 5 x 5
- predaj na ks

kód:
22065

uholník kovový s krytkou 120x80

- jednoduchý kovový uholník s krytkou
- farba: biela, hnedá
- materiál: oceľ / plast
- rozmery (D x V x Š): 120 x 80 x 25 mm
- diery: 2 x 2
- predaj na ks

farba:	kód:
biela	3858
hnedá	6344

uholník kovový s krytkou 180x120

- jednoduchý kovový uholník s krytkou
- farba: biela, hnedá
- materiál: oceľ / plast
- rozmery (D x V x Š): 180 x 120 x 35 mm
- diery: 2 x 2
- predaj na ks

farba:	kód:
biela	3860
hnedá	5255

rektifikačný uholník hranatý

- moderný hranatý uholník na zavesenie
- farba: biela, čierna
- materiál: oceľ / plast
- predaj na ks

farba:	kód:
biela	50086
čierna	50085

rektifikačný uholník

- klasický uholník na zavesenie
- farba: biela, sivý, buk, jelša, hnedá
- materiál: oceľ / plast
- predaj na ks

farba	kód:
biela	15317
sivá	20073
buk	15315
jelša	15313
hnedá	15312

záves na montážnu lištu

- jednoduchý záves na montážnu lištu
- farba: biela
- materiál: ocel' / plast
- predaj na pár

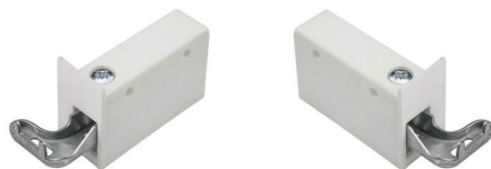

kód:
3692

montážna lišta

- jednoduchá montážna lišta
- farba: zinok
- materiál: ocel'
- dĺžka: 2 m
- predaj na ks



kód:
3686

skryté závesné kovanie

- jednoduché závesné kovanie
- kovanie sa nedá nastaviť
- farba: sivá
- materiál: hliník
- rozmery (Ø x H): 30 x 12 mm
- predaj na ks



kód:
15829

skryté závesné kovanie pre panely a malé skrinky

- jednoduché závesné kovanie
- kovanie sa nedá nastaviť
- farba: čierna
- materiál: ocel' / plast
- rozmery (V x Š x hĺbka vŕtania): 36,5 x 57 x 12 mm
- vŕtanie Ø: 35 x 8 mm
- predaj na ks



CAMAR®
the art of innovation

kód:
00035

závesné kovanie pre ťažké skrinky sada pre skrinky 120 kg



- závesné kovanie pre ťažké spodné skrinky
- **kompletná sada:** závesné kovanie - pár, platnička na stenu 2x, krytky - pár
- **nosnosť:** 120 kg
- **farba:** biela krytka
- **materiál:** oceľ / plast
- predaj na ks

CAMAR®
the art of innovation

kód:

9569

závesné kovanie pre ťažké skrinky XL sada pre skrinky 120 kg

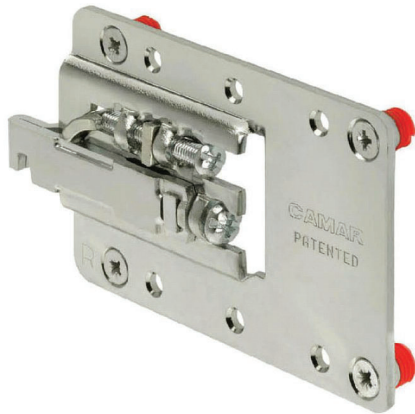

- závesné kovanie pre ťažké spodné skrinky
- určené pre hlboké skrinky
- **kompletná sada:** závesné kovanie - pár, platnička na stenu 2x, krytky - pár
- **nosnosť:** 120 kg
- **farba:** biela krytka
- **materiál:** oceľ / plast
- predaj na ks

CAMAR®
the art of innovation

kód:

3-60708

SPOJOVACIE KOVANIA

skrutky do dreva SPAX

- skrutky do dreva SPAX so špeciálnou hlavou T-STAR plus
- farba: zinok
- predaj na balenia
- balenie: 100 ks

SPAX[®]

tip pre vás

- nie je potrebné predvrtanie materiálu vďaka inovatívnej 4CUT štvorhrannej špičke
- rýchlejšie skrutkovanie do materiálu vďaka vrúbkovaným závitom na skrutke šetrí váš čas a energiu
- hlava T-STAR na bit TORX - T20 zabezpečí, aby vám skrutky už nikdy nepadali dole z bitu



rozmery	kód:
3,5 x 16 mm	6000
3,5 x 30 mm	6001
3,5 x 35 mm	6002
3,5 x 40 mm	6003
3,5 x 45 mm	6004
4,0 x 16 mm	6005
4,0 x 50 mm	6006

bit pre nábytkárske skrutky SPAX - T20

- špeciálny bit pre skrutky SPAX s hlavou T-STAR
- hlava T-STAR na bit TORX - T20 zabezpečí, aby vám skrutky už nikdy nepadali dole z bitu
- predaj na ks

SPAX[®]

tip pre vás

- skrutka nevypadáva z bitu
- skrutka sa v bite nepretáča

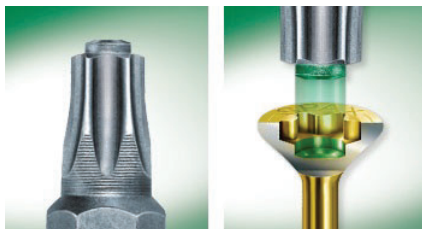

kód:
6007

skrutky do dreva WKRET-MET

- skrutky do dreva WKRET MET
- hlava PZ 2
- farba: žltý zinok
- predaj na balenia / ks
- balenie: 100 ks

Wkręt-met
KLIMAS



rozmery / balenie	kód:
3,0 x 12 mm / 2000 ks	18463
3,0 x 20 mm / 2000 ks	18462
3,0 x 30 mm / 1000 ks	18464
3,0 x 35 mm / 1000 ks	7972
3,5 x 16 mm / 5kg = 6675 ks	00057
3,5 x 16 mm / 2000 ks	9941
3,5 x 20 mm / 1500 ks	12132
3,5 x 30 mm / 500 ks	3612
3,5 x 40 mm / 500 ks	7973
3,5 x 45 mm / 500 ks	18465
4,0 x 16 mm / 5kg = 5035 ks	50115
4,0 x 16 mm / 1000 ks	3617
4,0 x 20 mm / 1000 ks	0177
4,0 x 30 mm / 500 ks	8672
4,0 x 40 mm / 500 ks	00053
4,0 x 50 mm / 300 ks	00054
4,0 x 60 mm / 250 ks	8674
4,0 x 70 mm / 250 ks	00055
4,5 x 16 mm / 1000 ks	3710
4,5 x 45 mm / 300 ks	10634
4,5 x 60 mm / 250 ks	8675
5 x 50 mm / 300 ks	8677
5 x 100 mm / 200 ks	50114
6,0 x 60 mm / 200 ks	8678
6,0 x 120 mm / 100 ks	00056



bit pre skrutky PZ 2

- vysoko kvalitný bit pre skrutky s hlavou PZ2
- vysoká kvalita nemeckej výroby
- materiál: vysoko kvalitná oceľ
- predaj na ks



kód:

12377

hmoždenka do sadrokartónu FISCHER

- kovová hmoždenka do sadrokartónu
- materiál: zliatina hliníka
- dĺžka: 31 mm
- predaj na ks



kód:

20204

hmoždenka DUOPOWER krátka

- univerzálna hmoždenka do rôznych materiálov FISCHER
- materiál: plast / nylon
- rozmery (Ø x D): 8 x 40 / 10 x 50 mm
- predaj na ks
- balenie: 8 x 40 - 100 ks, 10 x 50 - 50 ks



typ:

8 x 40

10 x 50

kód:

5258

5256

hmoždenka DUOPOWER dlhá

- univerzálna hmoždenka do rôznych materiálov FISCHER
- materiál: plast / nylon
- rozmery (Ø x D): 8 x 65 / 10 x 80 mm
- predaj na ks
- balenie: 8 x 65 - 50 ks, 10 x 80 - 25 ks



typ:

8 x 65

10 x 80

kód:

11169

11170

spojovacia skrutka na pracovnú dosku

- spojovacia skrutka na pracovnú dosku
- farba: zinok
- materiál: oceľ
- hĺbka zapustenia: 18 mm
- priemer vŕtania pre kotvenie: 35 mm
- predaj na ks

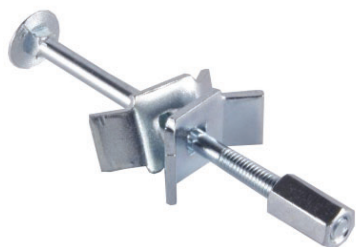

dĺžka	kód:
65 mm	9042
100 mm	5206
120 mm	9043
150 mm	9917

spojovacia skrutka na pracovnú dosku QUICK

- spojovacia skrutka na pracovnú dosku
- farba: zinok
- materiál: plast / oceľ
- hĺbka zapustenia: 21 mm
- priemer vŕtania pre kotvenie: 35 mm
- predaj na ks



dĺžka	kód:
65 mm	10150
100 mm	10151

konfirmát

- konfirmát na spájanie nábytku
- farba: zinok
- materiál: oceľ
- rozmery celkové (Ø x D): 5 / 7 x 50 mm
- priemer vŕtania: 5 / 7 mm
- predaj na ks

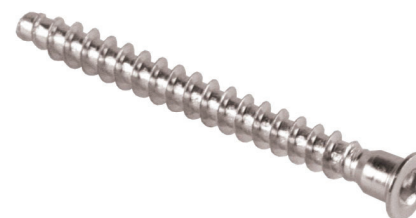

typ:	kód:
5 x 50	3648
7 x 50	9018

spojovacia skrutka na nábytok

- spojovacia skrutka na nábytok
- farba: nikel, čierny nikel
- materiál: oceľ
- rozmery celkové (Ø x D): 9,5 x 35 mm
- priemer vŕtania: 5 mm
- použitie do šírky korpusu: 40 mm
- predaj na ks



farba:	kód:
nikel	3715
čierny nikel	3716

upevňovací element

- element pre spájanie korpusov
- farba: biela, hnedá
- materiál: plast
- priemer vŕtania: 10 mm
- rozmery (D x V x Š): 22 x 13 x 19 mm
- predaj na ks



farba	kód:
biela	17906
hnedá	17908

spojovacie kovanie na korpus BLUM

- jednoduché spojovacie kovanie na korpusy
- farba: biela / hnedá
- materiál: plast
- rozmery (D x V x Š): 47 x 16 x 19,5 mm
- predaj na ks

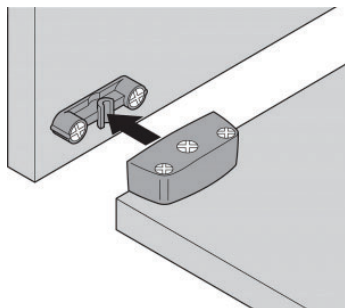

farba:	kód:
biela	9907
hnedá	4199

excenter D + tiahlo excentra

- excenter pre spájanie korpusov
- farba: sivá
- priemer vŕtania: 15 mm
- hĺbka vŕtania: 14,2 mm
- materiál: zliatina hliníka
- predaj na ks



	kód:
	8610

tiahlo excentra D

- excenter pre spájanie korpusov
- farba: sivá
- priemer: 7 mm
- dĺžka: 34 mm
- materiál: zliatina hliníka
- predaj na ks



	kód:
	9115

excenter SE 01

- excenter pre spájanie korpusov
- excenter s protikusom
- farba: biela / buk / hnedá
- materiál: plast / ocel'
- priemer vŕtania: 20 mm
- hĺbka vŕtania: 12,5 mm
- predaj na ks

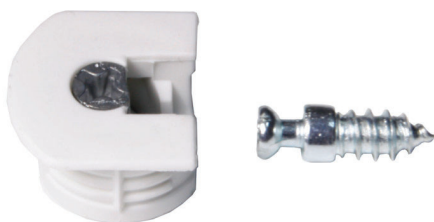

farba	kód:
biela	5852
buk	9924
hnedá	9289

excenter pre veľké záťaže SUNKEN

- excenter pre spájanie korpusov
- excenter sa skladá: excenter, tiahlo, závrtná matica
- farba: sivá
- materiál: ocel' / zliatina hliníka
- predaj na ks



Vlastnosti excentra

- priemer vŕtania: 35 mm
- hĺbka vŕtania: 15,5 mm

Vlastnosti tiahla

- priemer vŕtania: 9 mm
- hĺbka vŕtania: 37,5 mm

Vlastnosti závrtná matica

- priemer vŕtania: 10 mm
- hĺbka vŕtania: 17 mm



produkt	kód:
excenter	15845
tiahlo	15848
závrtná matica	15849

spojovací pliešok 60x16

- spojovací pliešok
- farba: zinok
- materiál: ocel'
- rozmery (D x Š): 60 x 16 mm
- dierky: 4
- predaj na ks

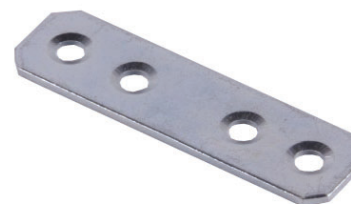

kód:
12094

spojovací pliešok 34x30

- spojovací pliešok
- farba: zinok
- materiál: ocel'
- rozmery (D x Š): 34 x 30 mm
- dierky: 4
- predaj na ks



kód:
22066

spojovací pliešok 76x40

- spojovací pliešok
- farba: zinok
- materiál: oceľ
- rozmery (D x Š): 76 x 40 mm
- dierky: 10
- predaj na ks



kód:
22067

spojovací profil pre HDF

- jednoduchý profil pre spojenie HDF dosky
- farba: biela
- materiál: plast
- rozmery (D x Š): 2000 x 15 mm
- predaj na ks



kód:
3717

spojovací element pre uchytenie chrbta nábytku

- spojovací element pre jednoduché uchytenie chrbta nábytku
- farba: priesvitný plast
- materiál: plast
- rozmery (D x Š): 16 x 11 mm
- predaj na ks



kód:
5060

spojovací kolík buk

- spojovací bukový kolík
- farba: prírodné drevo
- materiál: drevo / buk
- rozmery (Ø x H): 8 x 35 mm
- balenie: 1 kg / 830 ks
- predaj na balenie



kód:
3706

spojovacia lamela NR 20

- spojovacia lamela
- farba: prírodné drevo
- materiál: drevo / buk
- rozmery (D x Š): 57 x 23 mm
- balenie: 100 / 1000 ks
- predaj na balenie



balenie:	kód:
100 ks	11150
1000 ks	60211

spojovacia lamela LAMELLO 20

- originál spojovacia lamela LAMELLO
- farba: prírodné drevo
- materiál: drevo / buk
- rozmery (D x Š x V): 56 x 19 x 4 mm
- balenie: 1000 ks
- predaj na balenie



	kód:
	3707

lišta koncová na pracovnú dosku

- koncová lišta pre pracovnú dosku s väčším rádiusom
- materiál: hliník
- pre hrúbku dosky: 38 mm
- dĺžka: 600 mm
- predaj na ks

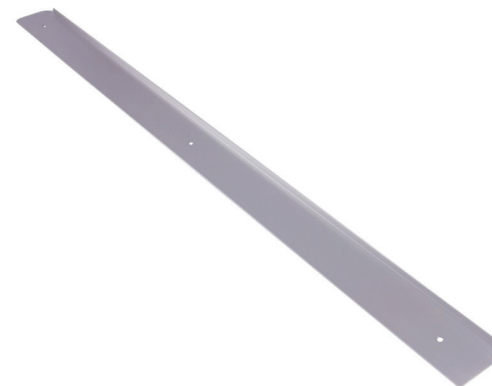

typ / rádius:	kód:
pravá / R 7,5	1854
ľavá / R 7,5	1853

lišta spojovacia na pracovnú dosku

- spojovacia lišta pre pracovnú dosku
- materiál: hliník
- pre hrúbku dosky: 38 mm
- dĺžka: 600 mm
- predaj na ks

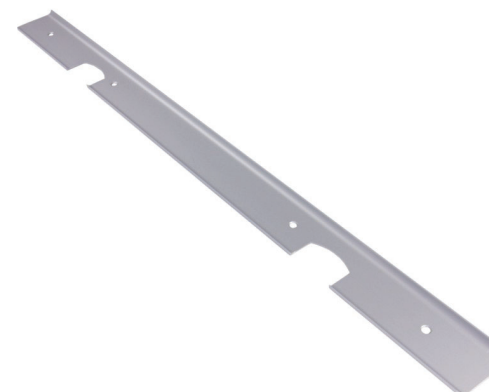

	priebežná Q / R 3	
typ / rádius	rohová Q / R 3	kód:
rohová C / R 7,5		3833
rohová Q / R 3		9889
priebežná Q / R 3		9890

**DOPLNKOVÉ KOVANIA
KOVANIA NA POSTELE
KOVANIA NA STOLY
KOVANIA DO STOLU**

www.cps-interier.sk

záslepka na otvor 35 mm

- plastová záslepka na otvor 35 mm
- materiál: plast
- priemer vŕtania: 35 mm
- predaj na ks



farba:	kód:
biela	12571
hnedá	12572

samolepiaca záslepka na otvor 35 mm

- samolepiaca záslepka na otvor 35 mm
- na jednom plátku sa nachádzajú 2 krytky
- farba: biela
- materiál: umakart
- predaj na ks



folmag

tip pre vás

- estetické riešenie pri chybách po vŕtaní
- krytka prekryje aj diery po skrutkách

kód:
5003

magnet skriňový

- nábytkový magnet
- farba: biela
- materiál: plast / oceľ
- rozmery (D x Š): 47 x 15 mm
- predaj na ks



kód:
15364

valčeková príchytka

- jednoduchá valčeková príchytka
- materiál: plast / oceľ
- predaj na ks



kód:
15452

nábytková klapačka

- jednoduchá nábytková klapačka
- farba: biela
- materiál: plast
- predaj na ks



kód:
5486

príchytká na sklo

- plastová príchytká na sklo
- farba: biela, priesvitná
- materiál: plast
- predaj na balenia
- balenie: 100 ks



farba:	kód:
biela	2849
priesvitná	12453

chladničkový výsuv 01

- výsuv na chladničkové dvere
- farba: biela
- materiál: plast
- predaj na ks

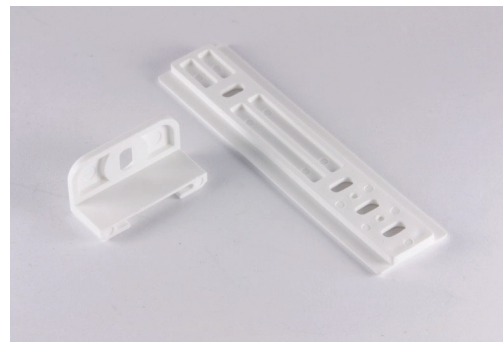

kód:
12539

chladničkový výsuv 02

- výsuv na chladničkové dvere
- farba: biela
- materiál: plast
- predaj na ks

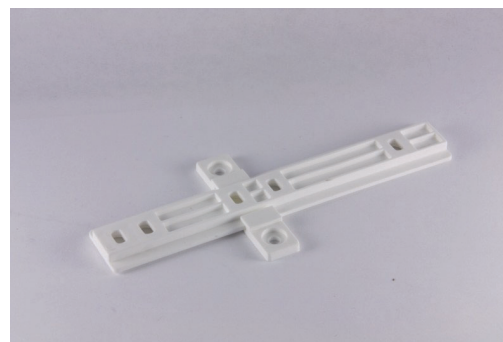

kód:
3901

filcová podložka hranatá

- samolepiaca filcová podložka
- farba: biela, hnedá
- materiál: filc
- rozmery (D x Š): 20 x 20, 25 x 25, 165 x 100 mm
- predaj na plátky

folmag®

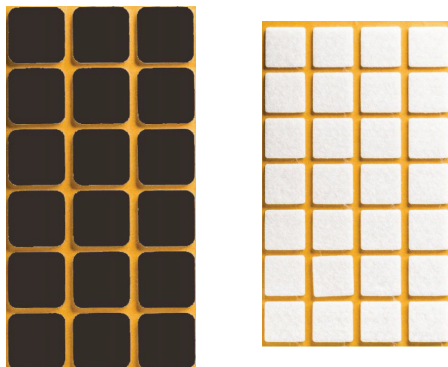

farba / rozmer / počet	kód:
biela / 20 x 20 mm / 28x	11146
hnedá / 20 x 20 mm / 28x	11149
biela / 25 x 25 mm / 18x	11147
hnedá / 25 x 25 mm / 18x	11148
biela / 165 x 100 mm / 1x	50254
hnedá / 165 x 100 mm / 1x	50253

filcová podložka okrúhla

- samolepiaca filcová podložka
- farba: biela, hnedá
- materiál: filc
- priemer: 20, 25 mm
- predaj na plátky

folmag®

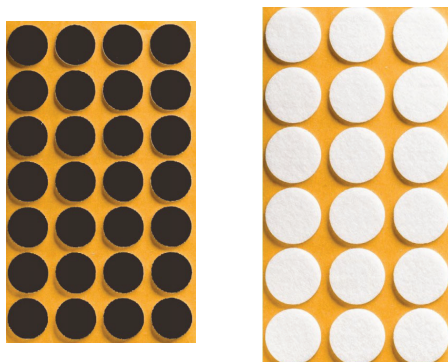

farba / priemer / počet	kód:
biela / 20 mm / 28x	11145
hnedá / 20 mm / 28x	11144
biela / 25 mm / 18x	50255
hnedá / 25 mm / 18x	50256

ohrádka na výrez sifónu

- ohrádka na výrez sifónu pod drez
- farba: biela, sivá
- materiál: plast
- predaj na ks

VOLPATO



farba	kód:
biela	10677
sivá	10676

ventilačná mriežka

- hliníková ventilačná mriežka v troch farbách
- farba: hliníková, biela, čierna
- materiál: hliník
- rozmery (D x Š): 60 x 480, 80 x 480 mm
- predaj na ks

ATM®

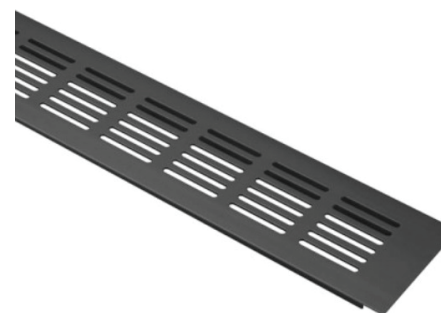

farba / rozmer:	kód:
hliníková / 60x480	5401
hliníková / 80x480	7360
biela / 60x480	5254
biela / 80x480	15059
čierna / 60x480	2001
čierna / 80x480	2000

samolepiace krytky na skrutky

- samolepiace krytky na skrutky podľa aktuálnej ponuky dekorov
- farba: rôzne
- materiál: umakart
- priemer (Ø): 14 / 20 mm
- počet kusov na plátku:
14 mm = 25 ks
20 mm = 9 ks
- predaj na plátky

posteľové kovanie REGULO

- kovanie na posteľ
- farba: mosadz
- materiál: oceľ
- rozmery (D x Š x H): 140 x 64 x 39 mm
- predaj sadu

kód:
15843

posteľové kovanie SK98

- kovanie na spájanie postelí a gaučov
- farba: mosadz
- materiál: oceľ
- rozmery (D x Š): 90 x 45 mm
- hrúbka spoja: 14 mm
- predaj na ks

kód:
20777

posteľové kovanie stredové

- kovanie na posteľ
- farba: mosadz
- materiál: oceľ
- rozmery (D x Š x H): 42 x 67 x 31 mm
- predaj na sadu

kód:
3841

postel'ové kovanie DUO

- postel'ný uholník DUO s vysokou pevnosťou
- farba: zinok
- materiál: ocel'
- rozmery (D x Š x H): 90 x 34 x 43,5 mm
- predaj na sadu



kód:

15844

postel'ové kovanie hrebeňové

- kovanie na posteľ
- farba: zinok
- materiál: ocel'
- rozmery (D x Š): 130 x 15 mm
- predaj na sadu



kód:

38400

excenter pre posteľe SUNKEN

- excenter pre spájanie korpusov
- excenter sa skladá: excenter, tiahlo, závrtná matica
- farba: sivá
- materiál: ocel' / zliatina hliníka
- predaj na ks



Vlastnosti excentra

- priemer vrtania: 35 mm
- hĺbka vrtania: 15,5 mm

Vlastnosti tiahla

- priemer vrtania: 9 mm
- hĺbka vrtania: 37,5 mm

Vlastnosti závrtná matica

- priemer vrtania: 10 mm
- hĺbka vrtania: 17 mm



produkt	kód:
excenter	15845
tiahlo	15848
závrtná matica	15849

postel'ové výklopné kovanie

- kovanie určené na vyklopenie posteľe pre prístup napr. do úložného priestoru
- farba: zinok
- materiál: ocel'
- predaj na ks

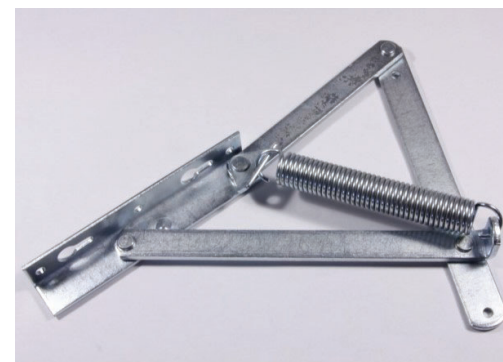

kód:

3780

zaisťovací háčik

- háčik na uzamknutie pohybu stolovej dosky
- farba: mosadz
- materiál: oceľ
- predaj na ks



kód:
1108

zaisťovací a vodiaci kolík

- kolík slúžiaci na zaistenie a navádzanie vkladanej dosky do stola
- farba: mosadz
- materiál: zliatina hliníka
- predaj na ks



kód:
3143

stolová svorka

- svorka na uzamknutie pohybu stolovej dosky
- farba: mosadz
- materiál: oceľ
- predaj na ks



kód:
11113

mechanizmus na rozťahovacie stoly

- mechanizmus pre rozloženie stola
- farba: zinok
- materiál: oceľ
- dĺžka: 1050 mm
- dĺžka rozloženia: max. 570 mm
- predaj na pár

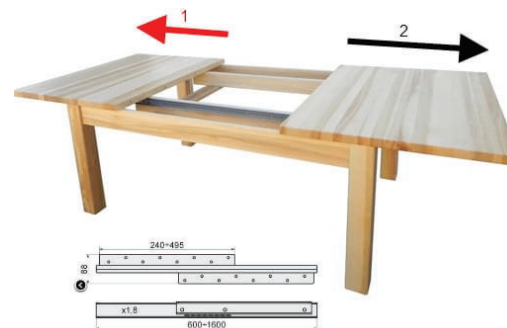

kód:
7793

prechodka kábla okrúhla - plast

- okrúhla prechodka kábla plastová
- farba: biela, sivá, javor, jelša, hnedá, čierna
- materiál: plast
- priemer vŕtania: 60 mm
- predaj na ks



farba:	kód:
biela	0951
sivá	0958
javor	0949
jelša	3002
hnedá	0955
čierna	0953

prechodka kábla okrúhla - kov

- okrúhla prechodka kábla kovová
- farba: matný chróm, nerez
- materiál: oceľ
- priemer vŕtania: 60 mm
- predaj na ks



farba:	kód:
matný chróm	15874
nerez	15873

prechodka kábla hranatá

- hranatá prechodka kábla
- farba: čierna
- materiál: hliník
- montážny otvor (D x Š): 68,5 x 68,5 / 147,5 x 68,5 mm
- predaj na ks



typ:	kód:
štvorcový	2002
obdĺžnikový	2003

výsuvná polica na klávasnicu

- plastová polica pod stôl na klávasnicu
- farba: čierna
- materiál: plast / oceľ
- montážny otvor (D x Š): 550 x 230 mm
- možnosť nastavenia výšky: min. 60, max. 91 mm
- predaj na ks



kód:
9735

KONZOLY NA POLICE A PODPERKY

www.cps-interier.sk

podperka fí 3 mm

- kovová podperka pod police
- farba: chróm
- materiál: oceľ
- priemer vŕtania: 3 mm
- rozmery (D x Š x Ø): 16 x 5 x 3 mm
- predaj na ks



kód:
2828

podperka fí 5 mm

- kovová podperka pod police
- farba: chróm
- materiál: oceľ
- priemer vŕtania: 5 mm
- rozmery (D x Š x Ø): 16 x 5 x 5 mm
- predaj na ks



kód:
9170

podperka K-LINE

- uhlová kovová podperka pod police
- farba: nikel, čierny nikel
- materiál: zinok
- priemer vŕtania: 5 mm
- rozmery (D x Š x V): 20,8 x 6 x 12 mm
- predaj na ks



farba:	kód:
nikel	00031
čierny nikel	11183

podložka na sklo K-LINE

- podložka pod sklenené police
- gumená podložka na podperku K-LINE
- farba: priehľadná
- materiál: guma
- rozmery (D x Š x V): 13 x 6 x 1,5 mm
- predaj na ks



kód:
00032

ocel'ová konzola

- **kovová ocel'ová konzola**
- **farba:** biela
- **materiál:** ocel'
- predaj na ks

rozмеры / hmotnosť:	kód:
100 x 75 mm / 20 kg	3798
125 x 100 mm / 20 kg	4547
150 x 125 mm / 20 kg	4800
200 x 150 mm / 20 kg	4862
300 x 250 mm / 30 kg	9670
350 x 300 mm / 30 kg	3811

podperka hranatá

- **kovová podperka do police**
- **farba:** hnedá
- **materiál:** ocel' / plast
- predaj na ks

dĺžka / priemer vŕtania:	kód:
90 mm / Ø 9 mm	10511
140 mm / Ø 9 mm	6391
100 mm / Ø 10 mm	6392
145 mm / Ø 10 mm	15240
120 mm / Ø 12 mm	9121
140 mm / Ø 14 mm	6286

podperka hranatá SMART

- **kovová podperka do police**
- **farba:** zinok
- **materiál:** ocel'
- **rozмеры (D x Š):** 112 x 76 mm
- **maximálna hĺbka police:** 200 mm
- predaj na ks

kód:
11347

podperka pod police MOON

- **kovová podperka pod police čierna**
- **farba:** čierna
- **materiál:** ocel'
- **rozмеры (D x Š):** 105 x 60 mm
- **maximálna hĺbka police:** 250 mm
- **maximálna hrúbka police:** 15 - 50 mm
- predaj na ks

ITALIANA
TERRAMENTA

kód:
10968

NÁBYTKOVÉ ZÁMKY

www.cps-interier.sk

zámok štvorcový

- jednoduchý štvorcový zámok
- farba: chróm
- materiál: ocel'
- rozmery (D x Š): 40 x 40 mm
- priemer vŕtania: 20 mm
- predaj na ks



kód:

10032

zámok rozvorový trojcestný + tyče

- trojcestný zámok do skrine
- farba: chróm
- materiál: ocel'
- dĺžka tyče: 1000 mm
- priemer vŕtania: 20 mm
- predaj na ks



kód:

2949

zámok rozvorový dvojcestný + tyče

- dvojcestný zámok do skrine
- farba: chróm
- materiál: ocel'
- dĺžka tyče: 1000 mm
- priemer vŕtania: 20 mm
- predaj na ks



kód:

4473

zámok do posuvných dverí DTD

- bajonetový zámok do posuvných dverí
- farba: chróm
- materiál: ocel'
- priemer vŕtania: 20 mm
- predaj na ks





kód:

2954

zámok do posuvných dverí sklo

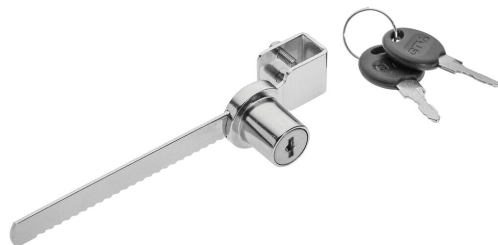
- **zámok na posuvné sklenené dvierka**
- určené pre hrúbku skla: 4 - 8 mm
- **farba:** chróm
- **materiál:** oceľ
- dĺžka: 140 mm
- priemer vŕtania: 20 mm
- predaj na ks



GTV®

kód:
0037

zámok na sklo

- **jednoduchý zámok na sklenené dvere**
- **zámok nie je nutné vŕtať**
- **zámok je možné použiť ako úchytku**
- **farba:** chróm
- **materiál:** oceľ
- rozmery (D x Š): 48 x 35 mm
- predaj na ks



GTV®

kód:
2955

zámok do harmonikových dverí

- **jednoduchý štvorcový zámok**
- **farba:** chróm
- **materiál:** oceľ
- rozmery (D x Š): 40 x 40 mm
- priemer vŕtania: 20 mm
- predaj na ks



GTV®

kód:
2953

zámok centrálny 600 mm

- **bajonetový zámok do posuvných dverí**
- **farba:** chróm
- **materiál:** oceľ / hliník
- dĺžka lišty: 600 mm
- predaj na ks



GTV®

kód:
2950

VNÚTORNÉ VYBAVENIE NÁBYTKU

www.cps-interier.sk

príborník do zásuvky COMFORT

- plastový príborník z pevného plastu
- rozmery si viete prispôsobiť odrezaním
- určené do skrinky hĺbky: 450 a 500 mm
- farba: biela, antracit
- materiál: plast
- do skrinky šírky: 400, 450, 600, 800, 900 mm
- predaj na ks

Gollinucci
DESIGNED FOR EVERY DAY

tip pre vás

- vysoká kvalita plastu

farba / šírka skrinky:	kód:
biely / 300 mm	0706
biely / 400 mm	4440
biely / 450 mm	0034
biely / 600 mm	4441
biely / 800 mm	4442
biely / 900 mm	0036
antracit / 300 mm	0705
antracit / 400 mm	0508
antracit / 450 mm	0507
antracit / 600 mm	0506
antracit / 800 mm	0505
antracit / 900 mm	0504

príborník do zásuvky SPACE na okraj zásuvky

- plastový príborník z pevného plastu
- rozmery si viete prispôsobiť odrezaním
- príborník má jeden vlastný bok
- rozmery (Š x D): 240 x min. 420 / max. 490 mm
- určené do skrinky hĺbky: 450 a 500 mm
- farba: antracit
- materiál: plast
- predaj na ks

Gollinucci
DESIGNED FOR EVERY DAY

tip pre vás

- použitie do rôzne širokých zásuviek
- vnútro zásuvky si vyskladáte z viacerých príborníkov podľa potreby
- príborník má vlastný bok

kód:
9659

príborník do zásuvky SPACE na okraj zásuvky

- plastový príborník z pevného plastu
- rozmery si viete prispôsobiť odrezaním
- príborník má jeden vlastný bok
- rozmery (Š x D): 266 x min. 420 / max. 490 mm
- určené do skrinky hĺbky: 450 a 500 mm
- farba: antracit
- materiál: plast
- predaj na ks

Gollinucci
DESIGNED FOR EVERY DAY

tip pre vás

- použitie do rôzne širokých zásuviek
- vnútro zásuvky si vyskladáte z viacerých príborníkov podľa potreby
- príborník má vlastný bok

kód:
9656

príborník do zásuvky SPACE na okraj zásuvky

- plastový príborník z pevného plastu
- rozmery si viete prispôsobiť odrezaním
- príborník má jeden vlastný bok
- rozmery (Š x D): 376 x min. 420 / max. 490 mm
- určené do skrinky hĺbky: 450 a 500 mm
- farba: antracit
- materiál: plast
- predaj na ks

Gollinucci
DESIGNED FOR EVERY DAY

tip pre vás

- použitie do rôzne širokých zásuviek
- vnútro zásuvky si vyskladáte z viacerých príborníkov podľa potreby
- príborník má vlastný bok

kód:
9658

príbormník do zásuvky SPACE do stredu zásuvky



- plastový príbormník z pevného plastu
- rozmery si viete prispôbiť odrezaním
- príbormník má dva vlastné boky
- rozmery (Š x D):
278 x min. 420 / max. 490 mm
- určené do skrinky hĺbky: 450 a 500 mm
- farba: antracit
- materiál: plast
- predaj na ks

Gollinucci
DESIGNED FOR EVERY DAY

tip pre vás

- použitie do rôzne širokých zásuviek
- vnútro zásuvky si vyskladáte z viacerých príbormníkov podľa potreby
- príbormník má vlastné boky

kód:

9657

protišmyková podložka



- gumená protišmyková podložka
- rozmery si viete prispôbiť odstrihnutím
- rozmery (Š x D): 480 x 1500 mm
- farba: biela / sivá
- materiál: guma
- predaj na ks

farba:

biela

sivá

kód:

12610

0195

drevený príbormník CUSTOMI A



- drevený nastaviteľný príbormník
- rozmery (Š x D):
min. 305 / max. 535 mm x 424 mm
- určené do skrinky hĺbky: 450 mm
- farba: prírodné drevo
- materiál: drevo
- predaj na ks

GTV

do skrinky hĺbky:

450 mm

kód:

0509

drevený príbormník CUSTOMI B



- drevený nastaviteľný príbormník
- rozmery (Š x D):
min. 512 / max. 950 mm x 424 mm
- určené do skrinky hĺbky: 450 mm
- farba: prírodné drevo
- materiál: drevo
- predaj na ks

GTV

do skrinky hĺbky:

450 mm

kód:

0510

drevený príborník CUSTOMI BIS A

- drevený nastaviteľný príborník
- rozmery (Š x D):
min. 305 / max. 535 mm x 474 mm
- určené do skrinky hĺbky: 500 mm
- farba: prírodné drevo
- materiál: drevo
- predaj na ks



GTV

do skrinky hĺbky:	kód:
500 mm	0511

drevený príborník CUSTOMI BIS B

- drevený nastaviteľný príborník
- rozmery (Š x D):
min. 512 / max. 950 mm x 474 mm
- určené do skrinky hĺbky: 500 mm
- farba: prírodné drevo
- materiál: drevo
- predaj na ks



GTV

do skrinky hĺbky:	kód:
500 mm	0512

odpadkový kôš otočný GOLLINUCCI

- otočný odpadkový kôš GOLLINUCCI
- montáž: bočná
- otváranie: otvorením s dvierkami
- farba: biela, sivá
- materiál: plast
- objem: 13 l
- rozmery (V x Ø): 355 mm x 277 mm
- určené do skrinky šírky min.: 400 mm

Gollinucci
DESIGNED FOR EVERY DAY*tip pre vás*

- kôš pod drez

farba:	kód:
biela	5314
sivá	0854

odpadkový kôš otočný HAILO

- otočný odpadkový kôš HAILO
- montáž: bočná
- otváranie: otvorením s dvierkami
- farba: čierna / chróm
- materiál: plast / oceľ
- objem: 12 l
- určené do skrinky šírky min.: 400 mm
- rozmery (V x Š x D):
295 mm (otvorený - 385 mm) x 290 x 304 mm



Hailo

tip pre vás

- kôš pod drez

kód:
3-70088

odpadkový kôš do zásuvky MULTINO

- odpadkový kôš do zásuvky MULTINO GTV
- montáž vložení do zásuvky hĺbky 450 / 500 mm
- kôš sa dodáva bez vrchného krytu
- rozmery spodnej vložky je možné orezať
- farba: sivá
- materiál: plast
- objem: 2 x 15l
- rozmery (Š x V x D): 509 x 300 x 473 mm
- určené do skrinky šírky: 600 mm

GTV®

tip pre vás

- kôš pod drez

kód:

5445

výsuvný odpadkový kôš 400 GTV

- výsuvný odpadkový kôš
- výsuv: ložiskový s tlmením
- montáž: bočná
- otváranie: vysunutím s dvierkami
- kôš obsahuje vrchný kryt - plast
- farba: sivá
- materiál: plast / oceľ
- objem: 2 x 20l
- určené do skrinky šírky: 400 mm
- rozmery (Š x V x D): 350 x 425 x 482 mm

GTV®

kód:

3-6468

výsuvný odpadkový kôš 300 GTV

- výsuvný odpadkový kôš
- výsuv: ložiskový s tlmením
- montáž: bočná
- otváranie: vysunutím s dvierkami
- kôš obsahuje vrchný kryt - plast
- farba: sivá
- materiál: plast / oceľ
- objem: 1 x 10l, 1 x 20l
- určené do skrinky šírky: 300 mm
- rozmery (Š x V x D): 260 x 425 x 482 mm

GTV®

kód:

5753

výsuvný odpadkový kôš 450 pod drez GTV

- výsuvný odpadkový kôš pod drez
- výsuv: tandem s tlmením
- montáž: bočná
- otváranie: vysunutím s dvierkami
- kôš obsahuje vrchný kryt - plast
- farba: sivá
- materiál: plast / oceľ
- objem: 2 x 15l
- určené do skrinky šírky: 450 mm
- rozmery (Š x V x D): 394 x 315 x 490 mm

GTV®

tip pre vás

- kôš pod drez

kód:

3-12588

výsuvný odpadkový kôš 450 GTV

- výsuvný odpadkový kôš
- výsuv: tandem s tlmením
- montáž: bočná
- otváranie: vysunutím s dvierkami
- kôš obsahuje vrchný kryt - plast
- farba: sivá
- materiál: plast / ocel'
- objem: 2 x 20l
- určené do skrinky šírky: 450 mm
- rozmery (Š x V x D): 394 x 415 x 490 mm

GTV®

kód:
3-15708

výsuvný odpadkový kôš 600 GTV

- výsuvný odpadkový kôš
- výsuv: tandem s tlmením
- montáž: bočná
- otváranie: vysunutím s dvierkami
- kôš obsahuje vrchný kryt - plast
- farba: sivá
- materiál: plast / ocel'
- objem: 2 x 34l / 2 x 17l, 1 x 34l
- určené do skrinky šírky: 600 mm
- rozmery (Š x V x D): 529 x 540 x 494 mm

GTV®

objem:	kód:
2x34l	3-18924
1x34l, 2x17l	3-15739

výsuvný odpadkový kôš 600 HAILO

- luxusný výsuvný odpadkový kôš
- výsuv: tandem s tlmením
- montáž: bočná
- otváranie: vysunutím s dvierkami
- kôš obsahuje vrchný kryt - ocel'
- farba: sivá
- materiál: plast / ocel'
- objem: 2 x 28l
- určené do skrinky šírky: 600 mm
- rozmery (Š x V x D): 562-568 x 370 x 448 mm

Hailo

tip pre vás

- kôš pod drez
- vysoká nemecká kvalita

kód:
35584

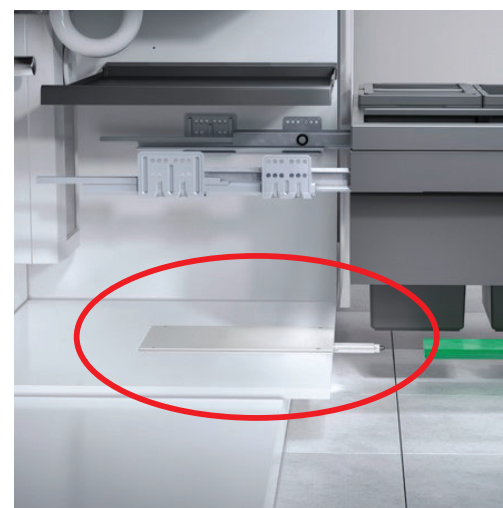
elektrický PUSH otvárač pre výsuvný kôš HAILO Libero 3.0

- PUSH elektrický samootvárač systém pre výsuvné odpadkové koše s tlmeným dovretím dverí
- montáž: do spodného korpusu
- farba: biela
- napájanie: 230 V
- rozmery (Š x V x D): 157 x 300 x 33 mm

Hailo

tip pre vás

- luxusný doplnok

kód:
3-4099

výsuvný odpadkový kôš 400 STARAX

- výsuvný odpadkový kôš
- výsuv: tandem s tlmením
- montáž: bočná
- otváranie: vysunutím s dvierkami
- kôš obsahuje vrchný kryt - ocel'
- farba: sivá
- materiál: plast / ocel'
- objem: 2 x 12l
- určené do skrinky šírky: 400 mm
- rozmery (Š x V x D): 364 x 380 x 470 mm

tip pre vás

- kôš pod drez
- výsuvy od firmy GRASS

STARAX
G*GRASS

kód:
50269

výsuvný odpadkový kôš 450 STARAX

- výsuvný odpadkový kôš
- výsuv: tandem s tlmením
- montáž: bočná
- otváranie: vysunutím s dvierkami
- kôš obsahuje vrchný kryt - ocel'
- farba: sivá
- materiál: plast / ocel'
- objem: 2 x 16l
- určené do skrinky šírky: 450 mm
- rozmery (Š x V x D): 414 x 380 x 470 mm

tip pre vás

- kôš pod drez
- výsuvy od firmy GRASS

STARAX
G*GRASS

kód:
50270

výsuvný odpadkový kôš 500 STARAX

- výsuvný odpadkový kôš
- výsuv: tandem s tlmením
- montáž: bočná
- otváranie: vysunutím s dvierkami
- kôš obsahuje vrchný kryt - ocel'
- farba: sivá
- materiál: plast / ocel'
- objem: 2 x 16l
- určené do skrinky šírky: 450 mm
- rozmery (Š x V x D): 464 x 380 x 470 mm

tip pre vás

- kôš pod drez
- výsuvy od firmy GRASS

STARAX
G*GRASS

kód:
50271

výsuvný odpadkový kôš 600 STARAX

- výsuvný odpadkový kôš
- výsuv: tandem s tlmením
- montáž: bočná
- otváranie: vysunutím s dvierkami
- kôš obsahuje vrchný kryt - ocel'
- farba: sivá
- materiál: plast / ocel'
- objem: 2 x 24l
- určené do skrinky šírky: 600 mm
- rozmery (Š x V x D): 564 x 380 x 470 mm

tip pre vás

- kôš pod drez
- výsuvy od firmy GRASS

STARAX
G*GRASS

kód:
50238

výsuvný odpadkový kôš 800 STARAX

- výsuvný odpadkový kôš
- výsuv: tandem s tlmením
- montáž: bočná
- otváranie: vysunutím s dvierkami
- kôš obsahuje vrchný kryt - ocel'
- farba: sivá
- materiál: plast / ocel'
- objem: 4 x 16l, 2 x 1l
- určené do skrinky šírky: 800 mm
- rozmery (Š x V x D): 764 x 380 x 470 mm

STARAX
G*GRASS

tip pre vás

- kôš pod drez
- výsuvy od firmy GRASS

kód:
50200

výsuvný odpadkový kôš 600 FRANKE

- výsuvný odpadkový kôš
- výsuv: tandem s tlmením
- montáž: bočná
- otváranie: vysunutím s dvierkami
- kôš obsahuje vrchný kryt - ocel'
- farba: sivá
- materiál: plast / ocel'
- objem: 2 x 18l
- určené do skrinky šírky: 600 mm
- rozmery (Š x V x D): 562-568 x 360 x 399 mm

FRANKE

tip pre vás

- kôš pod drez
- výsuvy od firmy FGV

kód:
0465

výsuvný odpadkový kôš 900 STARAX

- výsuvný odpadkový kôš
- výsuv: tandem s tlmením
- montáž: bočná
- otváranie: vysunutím s dvierkami
- kôš obsahuje vrchný kryt - ocel'
- farba: sivá
- materiál: plast / ocel'
- objem: 4 x 16l, 1 x 12l, 1 x 1l
- určené do skrinky šírky: 900 mm
- rozmery (Š x V x D): 864 x 380 x 470 mm

STARAX
G*GRASS

tip pre vás

- kôš pod drez
- výsuvy od firmy GRASS

kód:
50201

**výsuvný odpadkový kôš
FLEXON LOW II BLANCO**

- odpadkový kôš do zásuvky FLEXON LOW II BLANCO
- montáž: vloženie do zásuvky hĺbky 450 / 500 mm
- kôš sa dodáva bez vrchného krytu
- farba: sivá
- materiál: plast

Rozmery kôš 500/3:
• rozmery (Š x V x D): 462/468 x 325 x 400mm
• objem: 1 x 19l, 2 x 8l

Rozmery kôš 600/2, 600/3:
• rozmery (Š x V x D): 562/568 x 325 x 400mm
• objem: 1 x 30l, 1 x 19l / 3 x 15l

Rozmery kôš 600/3 XL:
• rozmery (Š x V x D): 562/568 x 325 x 400mm
• objem: 1 x 30l, 2 x 8l

typ:	kód:
500 / 3	526640
600 / 2	526641
600 / 3	526642
600 / 3 XL	526643

výsuvný odpadkový kôš FLEXON II BLANCO



- odpadkový kôš do zásuvky FLEXON II BLANCO
- **montáž:** vloženie do zásuvky hĺbky 450 / 500 mm
- kôš sa dodáva s vrchným krytom pri šírkach 300, 450, 500, 600 mm
- kôš sa dodáva bez vrchného krytu pri šírkach 800, 900 mm
- **farba:** sivá
- **materiál:** plast

Rozmery kôš 300/1:
• rozmery (Š x V x D): 262/268 x 355 x 400mm
• **objem:** 1 x 19l

Rozmery kôš 450/2:
• rozmery (Š x V x D): 412/418 x 355 x 400mm
• **objem:** 2 x 16l

Rozmery kôš 500/2:
• rozmery (Š x V x D): 462/468 x 355 x 400mm
• **objem:** 2 x 19l

Rozmery kôš 600/2:
• rozmery (Š x V x D): 562/568 x 355 x 400mm
• **objem:** 1 x 30l, 1 x 19l

Rozmery kôš 600/3:
• rozmery (Š x V x D): 562/568 x 355 x 400mm
• **objem:** 3 x 15l

Rozmery kôš 800/3:
• rozmery (Š x V x D): 762/768 x 325 x 400mm
• **objem:** 1 x 30l, 1 x 16l, 1 x 19l

Rozmery kôš 900/3:
• rozmery (Š x V x D): 862/868 x 325 x 400mm
• **objem:** 3 x 19l, 1 x 16l

BLANCO

ODPADKOVÉ KOŠE



typ:	kód:
300 / 1	521542
450 / 2	521468
500 / 3	521469
600 / 2	521471
600 / 3	521472
800 / 3	525221
900 / 4	521475

výsuvný odpadkový kôš BOTTOM II BLANCO



- výsuvný odpadkový kôš
- výsuv: ložiskový výsuv
- **montáž:** spodná
- **otváranie:** samostatným vysunutím
- kôš obsahuje vrchný kryt - oceľ
- **farba:** sivá
- **materiál:** plast / oceľ
- **objem:** 2 x 15l
- **určené do skrinky šírky:** 300 mm
- rozmery (Š x V x D): 251 x 400 x 480 mm

BLANCO

kód:
526376

odpadkový kôš otočný SINGOLO BLANCO



- otočný odpadkový kôš BLANCO
- **montáž:** bočná
- **otváranie:** otvorením s dvierkami
- **farba:** sivá
- **materiál:** plast
- **objem:** 14 l
- **určené do skrinky šírky min.:** 450 - 600 mm
- rozmery (Š x V x D): 220 x 365 x 360 mm

BLANCO

kód:
512880

odpadkový kôš otočný SINGOLO XL BLANCO



- otočný odpadkový kôš BLANCO
- montáž: bočná
- otváranie: otvorením s dvierkami
- farba: sivá
- materiál: plast / oceľ
- objem: 20 l
- určené do skrinky šírky min.: 400 mm
- rozmery (Š x V x D): 306 x 526 x 306 mm

BLANCO

kód:

526377

organizačný systém na odpadkové koše SELECT II ORGA BLANCO



- zásuvka pre organizovanie nad odpadkový kôš
- výsuv: tandem výsuv
- montáž: bočná
- otváranie: samostatným vysunutím
- farba: sivá / nerez
- materiál: plast / oceľ
- objem: 1 x 7l, 2 x 2,5l
- určené do skrinky šírky: 600 mm
- rozmery (Š x V x D): 548 x 112 x 400 mm

BLANCO

kód:

526212

nožné ovládanie na dvierka MOVEX BLANCO



- úchyt na spodnú hranu dvierok pre otváranie koša nohou
- montáž: na dvierka do spodnej hrany
- farba: nerez
- materiál: plast / oceľ
- rozmery (Š x V x D): 15 x 30 x 200 mm

BLANCO

tip pre vás

- praktické otváranie koša nohou

kód:

519357

držiak na vrecia pre koše BLANCO SELECT CLIP BLANCO

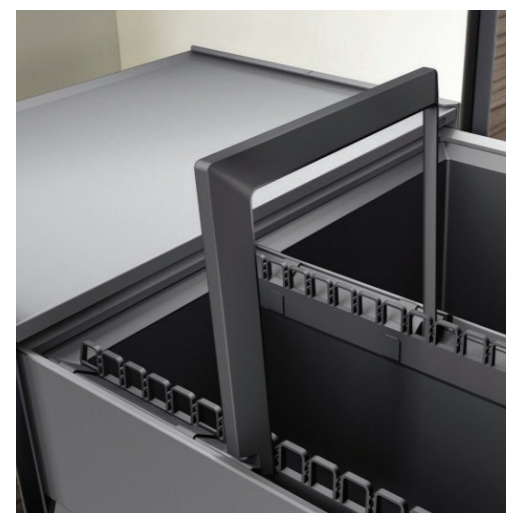

- špeciálny držiak vriec na odpadkové koše BLANCO
- špeciálny klip, ktorý pasuje na odpadkové nádoby BLANCO
- montáž: nasunutím na odpadkovú nádobu
- farba: sivá
- materiál: plast

BLANCO

kód:

521300

výsuvný odpadkový kôš SELECT II BLANCO



- výsuvný odpadkový kôš SELECT II
- výsuv: tandem s tlmením
- nosnosť: 50 kg
- montáž: bočná
- otváranie: vysunutím s dvierkami
- kôš obsahuje vrchný kryt - ocel'
- farba: sivá
- materiál: plast / ocel'

Rozmery kôš 450/2:

- rozmery (Š x V x D): 412/418 x 361 x 450mm
- objem: 2 x 16l

Rozmery kôš 500/2:

- rozmery (Š x V x D): 462/468 x 361 x 450mm
- objem: 2 x 19l

Rozmery kôš 600/2:

- rozmery (Š x V x D): 562/568 x 361 x 450mm
- objem: 1 x 30l, 1 x 19l

Rozmery kôš 600/3:

- rozmery (Š x V x D): 562/568 x 361 x 450mm
- objem: 3 x 15l

Rozmery kôš 600/4:

- rozmery (Š x V x D): 562/568 x 361 x 450mm
- objem: 2 x 15l, 2 x 6l

Rozmery kôš 600/2 COMPACT:

- hĺbka košov: 320 mm
- rozmery (Š x V x D): 562/568 x 361 x 450mm
- objem: 2 x 17l

BLANCO



typ:	kód:
450 / 2	526200
500 / 2	526201
600 / 2	526203
600 / 3	526204
600 / 4	526206
600 / 2 compact	526207

SPACE TWIN BLUM ANTARO TANDEMBOX



- zostava pre úzke skrinky BLUM antaro
- náhrada za výsuvný košík s benefitom BLUM antaro BLUMOTION
- určené pre skrinky šírky 200 mm
- verzia 200 slúži pre skrinky šírky 200 mm. Minimálna vnútorná šírka je 162 mm
- verzia 200 obsahuje jeden pár výsuvov, kedy sa ľavý výsuv montuje na spodnú časť a pravý na vrchnú časť
- sada obsahuje: 2x bočnica, 1x reling, 2x krytky na bočnice, 4x upevnenie čela, 1x výsuvy BLUMOTION, 1x upevnenie chrbta M, 1x upevnenie chrbta D
- farba: biela
- predaj na kompletný set

farba / hĺbka :	kód:
biela / 450 mm	10686-450
biela / 500 mm	10686-500

výsuvný košík s bočným vedením 150 STARAX s BLUM výsuvom



- výsuvný drôtený kôš STARAX s výsuvom BLUM
- výsuv: tandem s tlmením
- montáž: bočná
- otváranie: vysunutím s dvierkami
- počet poličiek: 2x
- typ poličiek: drôtené
- prevedenie: pravý, ľavý
- farba: chróm
- materiál: ocel'
- určené do skrinky šírky: 150 mm
- nosnosť: 30 kg
- rozmery (Š x V x D): 106 x 495 x 475 mm

typ výsuvu / pozícia:	kód:
čiastočný / ľavý	50242
čiastočný / pravý	50243
plnovýsuv / ľavý	60601
plnovýsuv / pravý	60600

výsuvný košík s bočným vedením 200 STARAX s BLUM výsuvom



- výsuvný drôtený kôš STARAX s výsuvom BLUM
- výsuv: tandem s tlmením
- montáž: bočná
- otváranie: vysunutím s dvierkami
- počet poličiek: 2x
- typ poličiek: drôtené
- prevedenie: pravý, ľavý
- farba: chróm
- materiál: oceľ
- určené do skrinky šírky: 200 mm
- nosnosť: 30 kg
- rozmery (Š x V x D): 151 x 495 x 475 mm

STARAX
blum

typ výsuvu / pozícia:	kód:
čiastočný / ľavý	50245
čiastočný / pravý	50244
plnovýsuv / ľavý	60602
plnovýsuv / pravý	60603

výsuvný košík s bočným vedením 250 STARAX s BLUM výsuvom



- výsuvný drôtený kôš STARAX s výsuvom BLUM
- výsuv: tandem s tlmením
- montáž: bočná
- otváranie: vysunutím s dvierkami
- počet poličiek: 2x
- typ poličiek: drôtené
- prevedenie: pravý, ľavý
- farba: chróm
- materiál: oceľ
- určené do skrinky šírky: 250 mm
- nosnosť: 30 kg
- rozmery (Š x V x D): 203 x 495 x 475 mm

STARAX
blum

typ výsuvu / pozícia:	kód:
plnovýsuv / ľavý	60605
plnovýsuv / pravý	60604

výsuvný košík s bočným vedením 150 STARAX s BLUM výsuvom



- výsuvný drôtený kôš STARAX s výsuvom BLUM
- výsuv: tandem s tlmením
- montáž: bočná
- otváranie: vysunutím s dvierkami
- počet poličiek: 2x
- typ poličiek: drôtené s plným dnom
- prevedenie: pravý, ľavý
- farba: antracit
- materiál: oceľ
- určené do skrinky šírky: 150 mm
- nosnosť: 30 kg
- rozmery (Š x V x D): 106 x 495 x 475 mm

STARAX
blum

tip pre vás

- plné dno
- farba ANTRACIT

typ výsuvu / pozícia:	kód:
plnovýsuv / ľavý	42010429
plnovýsuv / pravý	42010428

výsuvný košík s bočným vedením 200 STARAX s BLUM výsuvom



- výsuvný drôtený kôš STARAX s výsuvom BLUM
- výsuv: tandem s tlmením
- montáž: bočná
- otváranie: vysunutím s dvierkami
- počet poličiek: 2x
- typ poličiek: drôtené s plným dnom
- prevedenie: pravý, ľavý
- farba: antracit
- materiál: oceľ
- určené do skrinky šírky: 200 mm
- nosnosť: 30 kg
- rozmery (Š x V x D): 151 x 495 x 475 mm

STARAX
blum

tip pre vás

- plné dno
- farba ANTRACIT

typ výsuvu / pozícia:	kód:
plnovýsuv / ľavý	42010441
plnovýsuv / pravý	42010440

výsuvný košík s bočným vedením 250 STARAX s BLUM výsuvom



- výsuvný drôtený koš STARAX s výsuvom BLUM
- výsuv: tandem s tlmením
- montáž: bočná
- otváranie: vysunutím s dvierkami
- počet poličiek: 2x
- typ poličiek: drôtené s plným dnom
- prevedenie: pravý, ľavý
- farba: antracit
- materiál: oceľ
- určené do skrinky šírky: 250 mm
- nosnosť: 30 kg
- rozmery (Š x V x D): 203 x 495 x 475 mm

STARAX
blum

tip pre vás

- plné dno
- farba ANTRACIT

typ výsuvu / pozícia:	kód:
plnovýsuv / ľavý	42010451
plnovýsuv / pravý	42010450

VÝSUVNÉ KOŠE

výsuvný košík so spodným vedením NOMET



- výsuvný drôtený koš NOMET
- výsuv: tandem s tlmením
- montáž: spodná
- otváranie: vysunutím s dvierkami
- počet poličiek: 2x
- typ poličiek: drôtené
- prevedenie: spodný výsuv
- farba: sivá
- materiál: oceľ
- do skrinky šírky: 300, 400, 500, 600 mm
- nosnosť: 30 kg

Rozmery koš 300:

- rozmery (Š x V x D): 258 x 361 x 450mm

Rozmery koš 400:

- rozmery (Š x V x D): 258 x 361 x 450mm

Rozmery koš 500:

- rozmery (Š x V x D): 255 x 361 x 450mm

Rozmery koš 600:

- rozmery (Š x V x D): 255 x 361 x 450mm

typ:	kód:
300 mm	60606
400 mm	3-10072
500 mm	3-70093
600 mm	3-8357

výsuvný košík s bočným vedením 150 KESSEBÖHMER



- výsuvný drôtený koš KESSEBÖHMER s 3D nastavením
- výsuv: tandem s tlmením
- montáž: spodná
- otváranie: vysunutím s dvierkami
- počet poličiek: 2x
- typ poličiek: drôtené s plným dnom
- prevedenie: pravý
- farba: sivá, antracit, chróm
- materiál: oceľ
- určené do skrinky šírky: 150 mm
- nosnosť: jedna polica 6 kg
- rozmery (Š x V x D): 112 x 540 x 481 mm

KESSEBÖHMER

tip pre vás

- vysoká Nemecká kvalita
- 3D nastavenie dvierok priamo na košíku
- rýchla montáž cez šablónu

farba:	kód:
sivá	3-233460.0102
antracit	3-233461.9846
chróm	3-233460.0005

výsuvný košík so spodným a vrchným vedením DISPENSA JUNIOR SLIM KESSEBÖHMER



- výsuvný drôtený koš KESSEBÖHMER so spodným a vrchným vedením
- výsuv: tandem s tlmením
- montáž: spodná a vrchná
- otváranie: vysunutím s dvierkami
- počet poličiek: 2x
- typ poličiek: drôtené s plným dnom
- prevedenie: spodný výsuv
- farba: chróm
- materiál: oceľ
- určené do skrinky šírky: 150, 200, 300, 400 mm
- nosnosť: jedna polica 12 kg
- vnútorné rozmery skrinky (V x D): 640 - 728 x 490 mm

KESSEBÖHMER

tip pre vás

- vysoká Nemecká kvalita
- 3D nastavenie dvierok priamo na košíku
- rýchla montáž cez šablónu

typ:	kód:
150 mm	3-0910
200 mm	3-0911
300 mm	3-0912
400 mm	3-0913

otočný rohový košík karusel 1/2 180° WIRELI



- otočný rohový drôtený kôš WIRELI
- montáž: spodná a vrchná
- otváranie: otvorením s dvierkami
- počet poličiek: 2x
- typ poličiek: drôtené
- farba: chróm
- materiál: ocel'
- nosnosť: jedna polica 10 kg
- rozmery (Š x V x D): 740 x 570 - 710 x 400 mm
- priemer koša: 740 mm
- minimálna hĺbka korpusu: 500 mm
- minimálna šírka korpusu: 800 mm
- minimálna šírka dvierok: 400 mm

WIRELI

kód:

3-1002244001

otočný rohový košík karusel 3/4 270° KESSEBÖHMER



- otočný rohový drôtený kôš KESSEBÖHMER
- kôš sa otáča manuálne po otvorení dvierok
- počet poličiek: 2x
- farba: chróm / biela
- materiál: ocel' / DTD
- nosnosť: jedna polica 10 kg
- priemer koša: 820 mm
- minimálna hĺbka korpusu: 510 mm
- minimálna šírka korpusu: 900 mm
- výška korpusu: 655 - 745 mm

KESSEBÖHMER

kód:

3-2370

výsuvný rohový košík MAGIC CORNER KOMFORT WIRELI

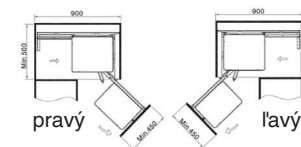

- výsuvný rohový drôtený kôš MAGIC CORNER KOMFORT WIRELI
- montáž: spodná
- otváranie: vysunutím s dvierkami
- počet poličiek: 4x
- typ poličiek: drôtené
- prevedenie: pravý, ľavý
- farba: chróm
- materiál: ocel'
- nosnosť: jedna polica 5 kg
- minimálna hĺbka korpusu: 510 mm
- minimálna šírka korpusu: 900 mm
- minimálna šírka dvierok: 450 mm
- rozmery (Š x V x D): 850 x 520 x 490 mm

WIRELI

pozícia:

ľavý

pravý

kód:

3-00846

3-00882

výsuvný rohový košík MAGIC CORNER ELEGANCE WIRELI

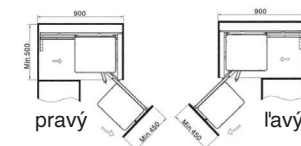

- výsuvný rohový drôtený kôš MAGIC CORNER ELEGANCE WIRELI
- montáž: spodná
- otváranie: vysunutím s dvierkami
- počet poličiek: 4x
- typ poličiek: drôtené s plyným dnom
- prevedenie: pravý, ľavý
- farba: chróm / biely
- materiál: ocel' / DTD
- nosnosť: jedna polica 5 kg
- minimálna hĺbka korpusu: 510 mm
- minimálna šírka korpusu: 900 mm
- minimálna šírka dvierok: 450 mm
- rozmery (Š x V x D): 850 x 520 x 490 mm

WIRELI

pozícia:

ľavý

pravý

kód:

50207

50208

**výsuvný rohový košík ladvinka
ELEGANCE WIRELI**

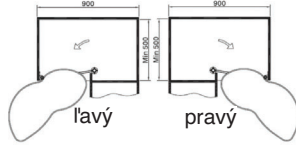

- výsuvný rohový drôtený koš ladvinka ELEGANCE WIRELI
- koš sa otvára manuálne po otvorení dvierok
- počet poličiek: 2x
- prevedenie: pravý, ľavý
- farba: chróm / biely
- materiál: ocel' / DTD
- nosnosť: jedna polica 20 kg
- minimálna hĺbka korpusu: 500 mm
- minimálna šírka korpusu: 900 mm
- minimálna šírka dvierok: 450 mm
- výška korpusu: 570 - 710 mm

WIRELI

pozícia:	kód:
ľavý	1002801001
pravý	1002802001

**výsuvný rohový košík ladvinka
LeMans II Arena Style
KESSEBÖHMER**

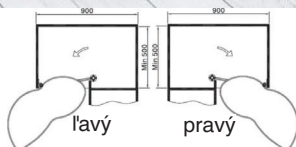

- výsuvný rohový drôtený koš ladvinka LeMans II Arena Style KESSEBÖHMER
- koš sa otvára manuálne po otvorení dvierok
- počet poličiek: 2x
- prevedenie: pravý, ľavý
- farba: antracit, chróm / biely
- materiál: ocel' / DTD
- nosnosť: jedna polica 25 kg
- minimálna hĺbka korpusu: 500 mm
- minimálna šírka korpusu: 800 mm
- minimálna šírka dvierok: 400 mm
- výška korpusu: 600 - 750 mm

KESSEBÖHMER

pozícia / farba:	kód:
ľavý / antracit	3-2369
pravý / antracit	3-2368
ľavý / chróm	3-2367
pravý / chróm	3-2366

**výsuv pre výsuvnú skriňu
SMART CARGO**



- výsuv pre výsuvnú skriňu SMART CARGO
- možnosť vyrobiť výsuvnú potravinovú skriňu alebo šatníkovú skriňu
- výsuv: tandem výsuv
- materiál: ocel'
- nosnosť: 60 kg
- hĺbka korpusu: 450 mm
- výška korpusu: ľubovoľná

kód:
3-05GLSBCARGO

**otočný koš TurnMotion II Arena Style
KESSEBÖHMER**



- otočný koš do skrinky TurnMotion II Arena Style KESSEBÖHMER
- polica sa otáča manuálne po otvorení dvierok
- polica sa dá výškovo nastaviť
- počet poličiek: 2x
- farba: antracit, chróm / biely
- materiál: ocel' / DTD
- nosnosť: jedna polica 20 kg
- minimálna hĺbka korpusu: 495 mm
- minimálna výška korpusu: 430 mm
- určené do skrinky šírky: 600 mm

KESSEBÖHMER

farba:	kód:
antracit	3-2365
chróm	3-2364

potravinový kôš strieborný CARGO NOMET

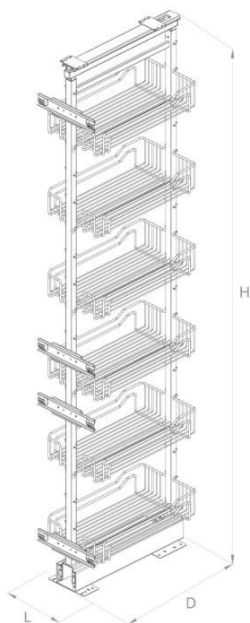

- výsuvné koše do potravinovej skrine CARGO NOMET
- montáž: spodná a vrchná
- otváranie: vysunutím s dvierkami
- počet poličiek: 4, 5, 6x
- typ poličiek: drôtené
- farba: sivá
- materiál: ocel'
- nosnosť: jedna polica 15 kg
- minimálna hĺbka korpusu: 500 mm
- určené do skrinky šírky: 300, 400, 500, 600 mm
- výška korpusu:
1210 - 1410, 1410 - 1710, 1710 - 1910,
1910 - 2110 mm



potravinový kôš chróm CARGO NOMET

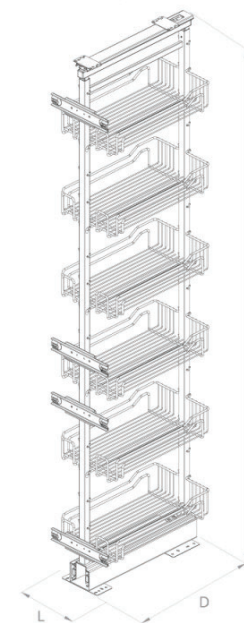

- výsuvné koše do potravinovej skrine CARGO NOMET
- montáž: spodná a vrchná
- otváranie: vysunutím s dvierkami
- počet poličiek: 4, 5, 6x
- typ poličiek: drôtené
- farba: chróm
- materiál: ocel'
- nosnosť: jedna polica 15 kg
- minimálna hĺbka korpusu: 500 mm
- určené do skrinky šírky: 300, 400, 500, 600 mm
- výška korpusu:
1210 - 1410, 1410 - 1710, 1710 - 1910,
1910 - 2110 mm



šírka / výška / počet poličiek:	kód:
300 / 1210 - 1410 / 4 ks	3-70044
300 / 1410 - 1710 / 4 ks	3-60544
300 / 1710 - 1910 / 5 ks	3-51340
300 / 1910 - 2110 / 6 ks	3-60557
400 / 1210 - 1410 / 4 ks	3-60538
400 / 1410 - 1710 / 4 ks	3-60546
400 / 1710 - 1910 / 5 ks	3-00645
400 / 1910 - 2110 / 6 ks	3-60558
500 / 1210 - 1410 / 4 ks	3-60540
500 / 1410 - 1710 / 4 ks	3-60548
500 / 1710 - 1910 / 5 ks	3-60553
500 / 1910 - 2110 / 6 ks	3-60559
600 / 1210 - 1410 / 4 ks	3-60542
600 / 1410 - 1710 / 4 ks	3-60550
600 / 1710 - 1910 / 5 ks	3-60555
600 / 1910 - 2110 / 6 ks	3-60561

šírka / výška / počet poličiek:	kód:
300 / 1210 - 1410 / 4 ks	3-60537
300 / 1410 - 1710 / 4 ks	3-60545
300 / 1710 - 1910 / 5 ks	3-9956
300 / 1910 - 2110 / 6 ks	3-005025
400 / 1210 - 1410 / 4 ks	3-60539
400 / 1410 - 1710 / 4 ks	3-60547
400 / 1710 - 1910 / 5 ks	3-60552
400 / 1910 - 2110 / 6 ks	3-17931
500 / 1210 - 1410 / 4 ks	3-60541
500 / 1410 - 1710 / 4 ks	3-60549
500 / 1710 - 1910 / 5 ks	3-60554
500 / 1910 - 2110 / 6 ks	3-60560
600 / 1210 - 1410 / 4 ks	3-60543
600 / 1410 - 1710 / 4 ks	3-60551
600 / 1710 - 1910 / 5 ks	3-60556
600 / 1910 - 2110 / 6 ks	3-60562

**potravinový koš strieborný
CARGO-S plné dno NOMET**

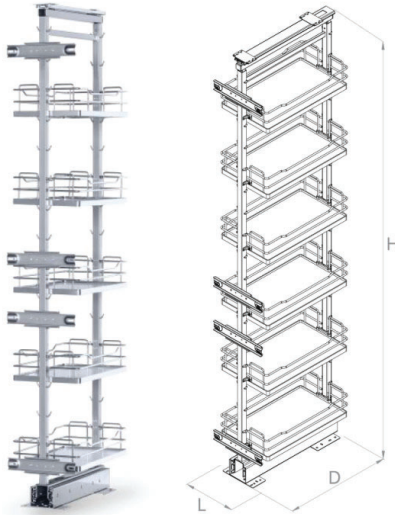

- výsuvné koše do potravinovej skrine CARGO NOMET
- montáž: spodná a vrchná
- otváranie: vysunutím s dvierkami
- počet poličiek: 4 ,5 ,6x
- typ poličiek: drôtené s plným dnom
- farba: sivá
- materiál: ocel'
- nosnosť: jedna polica 15 kg
- minimálna hĺbka korpusu: 500 mm
- určené do skrinky šírky: 300, 400, 500, mm
- výška korpusu:
1210 - 1410, 1410 - 1710, 1710 - 1910,
1910 - 2110 mm

šírka / výška / počet poličiek:	kód:
300 / 1210 - 1410 / 4 ks	3-60513
300 / 1410 - 1710 / 4 ks	3-60519
300 / 1710 - 1910 / 5 ks	3-60525
300 / 1910 - 2110 / 6 ks	3-60531
400 / 1210 - 1410 / 4 ks	3-60515
400 / 1410 - 1710 / 4 ks	3-60521
400 / 1710 - 1910 / 5 ks	3-60527
400 / 1910 - 2110 / 6 ks	3-60533
500 / 1210 - 1410 / 4 ks	3-60517
500 / 1410 - 1710 / 4 ks	3-60523
500 / 1710 - 1910 / 5 ks	3-60529
500 / 1910 - 2110 / 6 ks	3-60535

**potravinový koš chrómový
KOMFORT plné dno WIRELI**



- výsuvné koše do potravinovej skrine KOMFORT WIRELI
- montáž: spodná a vrchná
- otváranie: vysunutím s dvierkami
- počet poličiek: 4 ,5 ,6x
- typ poličiek: drôtené s plným dnom
- farba: sivá
- materiál: ocel'
- nosnosť celého koša: 120 kg
- minimálna hĺbka korpusu: 520 mm
- určené do skrinky šírky: 300, 400, 450, 500, mm
- výška korpusu:
1270 - 1570, 1570 - 1870, 1870 - 2170 mm

šírka / výška / počet poličiek:	kód:
300 / 1270 - 1570 / 4 ks	3-6012
300 / 1570 - 1870 / 5 ks	3-6013
300 / 1870 - 2170 / 6 ks	3-6014
400 / 1270 - 1570 / 4 ks	3-6015
400 / 1570 - 1870 / 5 ks	3-6016
400 / 1870 - 2170 / 6 ks	3-6017
450 / 1270 - 1570 / 4 ks	3-6018
450 / 1570 - 1870 / 5 ks	3-6019
450 / 1870 - 2170 / 6 ks	3-6020
500 / 1270 - 1570 / 4 ks	3-6021
500 / 1570 - 1870 / 5 ks	3-6022
500 / 1870 - 2170 / 6 ks	3-6023

POTRAVINOVÉ KOŠE

**potravinový koš chrómový
CARGO-S plné dno NOMET**

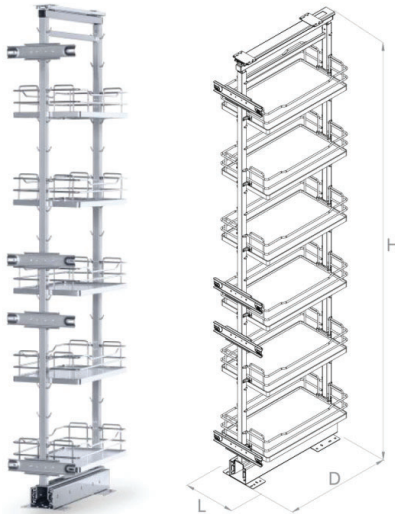

- výsuvné koše do potravinovej skrine CARGO NOMET
- montáž: spodná a vrchná
- otváranie: vysunutím s dvierkami
- počet poličiek: 4 ,5 ,6x
- typ poličiek: drôtené s plným dnom
- farba: chróm
- materiál: ocel'
- nosnosť: jedna polica 15 kg
- minimálna hĺbka korpusu: 500 mm
- určené do skrinky šírky: 300, 400, 500, mm
- výška korpusu:
1210 - 1410, 1410 - 1710, 1710 - 1910,
1910 - 2110 mm

šírka / výška / počet poličiek:	kód:
300 / 1210 - 1410 / 4 ks	3-60514
300 / 1410 - 1710 / 4 ks	3-60520
300 / 1710 - 1910 / 5 ks	3-60526
300 / 1910 - 2110 / 6 ks	3-60532
400 / 1210 - 1410 / 4 ks	3-60516
400 / 1410 - 1710 / 4 ks	3-60522
400 / 1710 - 1910 / 5 ks	3-60528
400 / 1910 - 2110 / 6 ks	3-60534
500 / 1210 - 1410 / 4 ks	3-60518
500 / 1410 - 1710 / 4 ks	3-60524
500 / 1710 - 1910 / 5 ks	3-60530
500 / 1910 - 2110 / 6 ks	3-60536

**potravinový koš chrómový
ELEGANCE plné dno WIRELI**



- výsuvné koše do potravinovej skrine ELEGANCE WIRELI
- montáž: spodná a vrchná
- otváranie: vysunutím s dvierkami
- počet poličiek: 4 ,5 ,6x
- typ poličiek: drôtené s plným dnom
- farba: sivá
- materiál: ocel'
- nosnosť celého koša: 120 kg
- minimálna hĺbka korpusu: 520 mm
- určené do skrinky šírky: 300, 400, 450, 500, mm
- výška korpusu:
1270 - 1570, 1570 - 1870, 1870 - 2170 mm

šírka / výška / počet poličiek:	kód:
300 / 1270 - 1570 / 4 ks	3-6000
300 / 1570 - 1870 / 5 ks	3-6001
300 / 1870 - 2170 / 6 ks	3-6002
400 / 1270 - 1570 / 4 ks	3-6003
400 / 1570 - 1870 / 5 ks	3-6004
400 / 1870 - 2170 / 6 ks	3-6005
450 / 1270 - 1570 / 4 ks	3-6006
450 / 1570 - 1870 / 5 ks	3-6007
450 / 1870 - 2170 / 6 ks	3-6008
500 / 1270 - 1570 / 4 ks	3-6009
500 / 1570 - 1870 / 5 ks	3-6010
500 / 1870 - 2170 / 6 ks	3-6011

potravínový kôš DISPENSA sivé koše KESSEBÖHMER



- výsuvné koše do potravínovej skrine DISPENSA KESSEBÖHMER
- montáž: spodná a vrchná
- otváranie: vysunutím s dvierkami
- počet poličiek: 5x
- typ poličiek: drôtené
- farba: sivá
- materiál: oceľ
- nosnosť: jedna polica 20 kg
- minimálna hĺbka korpusu: 500 mm
- určené do skrinky šírky: 300, 400 mm
- výška korpusu: 1600 - 2000, 1900 - 2300 mm

 KESSEBÖHMER

šírka skrinky / výška korpusu:	kód:
300 / 1600 - 2000	3-2352
300 / 1900 - 2300	3-2353
400 / 1600 - 2000	3-00859
400 / 1900 - 2300	3-2358

potravínový kôš DISPENSA koše ARENA Classic KESSEBÖHMER



- výsuvné koše do potravínovej skrine DISPENSA KESSEBÖHMER
- montáž: spodná a vrchná
- otváranie: vysunutím s dvierkami
- počet poličiek: 5x
- typ poličiek: drôtené s plným dnom
- farba: chróm / biela
- materiál: oceľ
- nosnosť: jedna polica 20 kg
- minimálna hĺbka korpusu: 500 mm
- určené do skrinky šírky: 300, 400 mm
- výška korpusu: 1600 - 2000, 1900 - 2300 mm

 KESSEBÖHMER

šírka skrinky / výška korpusu:	kód:
300 / 1600 - 2000	3-2354
300 / 1900 - 2300	3-2355
400 / 1600 - 2000	3-2361
400 / 1900 - 2300	3-2362

potravínový kôš DISPENSA chrómové koše KESSEBÖHMER



- výsuvné koše do potravínovej skrine DISPENSA KESSEBÖHMER
- montáž: spodná a vrchná
- otváranie: vysunutím s dvierkami
- počet poličiek: 5x
- typ poličiek: drôtené
- farba: chróm
- materiál: oceľ
- nosnosť: jedna polica 20 kg
- minimálna hĺbka korpusu: 500 mm
- určené do skrinky šírky: 300, 400 mm
- výška korpusu: 1600 - 2000, 1900 - 2300 mm

 KESSEBÖHMER

šírka skrinky / výška korpusu:	kód:
300 / 1600 - 2000	3-2350
300 / 1900 - 2300	3-2351
400 / 1600 - 2000	3-2356
400 / 1900 - 2300	3-2357

potravínový kôš DISPENSA koše ARENA Style KESSEBÖHMER



- výsuvné koše do potravínovej skrine DISPENSA KESSEBÖHMER
- montáž: spodná a vrchná
- otváranie: vysunutím s dvierkami
- počet poličiek: 5x
- typ poličiek: drôtené s plným dnom
- farba: chróm / biela
- materiál: oceľ
- nosnosť: jedna polica 20 kg
- minimálna hĺbka korpusu: 500 mm
- určené do skrinky šírky: 300, 400 mm
- výška korpusu: 1600 - 2000, 1900 - 2300 mm

 KESSEBÖHMER

šírka skrinky / výška korpusu:	kód:
300 / 1600 - 2000	3-00356
300 / 1900 - 2300	3-2349
400 / 1600 - 2000	3-2359
400 / 1900 - 2300	3-2360

OCHRANNÉ LIŠTY, TESNENIA A SOKLE

www.cps-interier.sk

tesniaca lišta L11

- tesniaca lišta na pracovné dosky
- lišta sa dá použiť na stojato a ležato
- farba: hliník brúsený, nerez brúsený
- materiál: plast / hliník
- rozmery (D x V x Š): 4000 / 2000 x 25,8 x 11 mm
- predaj na ks / 1/2 ks



GALEA
nábytkové profily

farba:	kód:
hliník brúsený	4006
nerez brúsený	4109

tesniaca lišta L20

- tenká tesniaca lišta na pracovné dosky
- farba: hliník brúsený, nerez brúsený
- materiál: plast / hliník
- rozmery (D x V x Š): 4000 / 2000 x 12 x 12 mm
- predaj na ks / 1/2 ks



GALEA
nábytkové profily

farba:	kód:
hliník brúsený	11013
nerez brúsený	3300

sada elementov ku lište L11

- plastová sada ku tesniacej lište
- sada obsahuje: 1x vnútorný roh 90°, 1x vonkajší roh 90°, koncovka ľavá, koncovka pravá
- farba: hliník, nerez
- materiál: plast
- predaj na sady



GALEA
nábytkové profily

typ / farba:	kód:
na ležato / hliník	4149
na ležato / nerez	9750
na stojato / hliník	9803
na stojato / nerez	13298

sada elementov ku lište L20

- plastová sada ku tesniacej lište
- sada obsahuje: 1x vnútorný roh 90°, 1x vonkajší roh 90°, koncovka ľavá, koncovka pravá
- farba: svetlošedá, tmavošedá
- materiál: plast
- predaj na sady

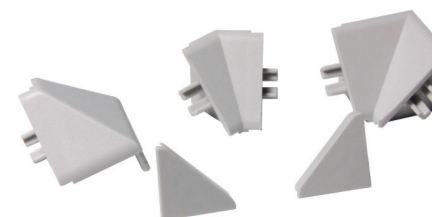

GALEA
nábytkové profily

farba:	kód:
svetlošedá	1136
tmavošedá	3026

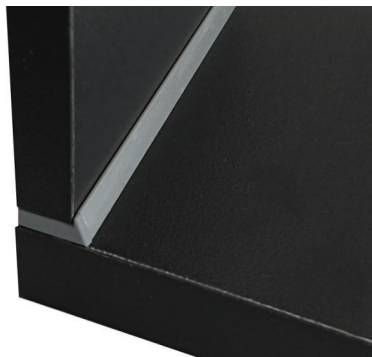
tesniaci profil na zástenu

- tesniaci profil na zástenu
- profil sa montuje pod zástenu nalepením
- farba: hliník natural, nerez brúsený
- materiál: hliník
- rozmery (D x V x Š): 4000 x 6 x 14 mm
- predaj na ks

GALEA
nábytkové profily

farba:	kód:
hliník natural	00060
nerez brúsený	00061

záslepky ku profilu na zástenu

- plastová sada ku profilu na zástenu
- sada obsahuje: koncovka ľavá, koncovka pravá
- farba: svetlošedá, nerez
- materiál: plast
- predaj na sady

GALEA
nábytkové profily

farba:	kód:
svetlošedá	00062
nerez	00063

ochranná lišta proti teplu z rúry

- kovová lišta na rúru pre ochranu dvierok
- farba: nerez, biela, čierna
- materiál: ocel
- dĺžka: 600 mm
- predaj na pár

farba:	kód:
nerez brúsená	16020
biela	0048
čierna	10920

ochranná lišta proti pare z umývačky

- kovová lišta proti pare na pracovnú dosku
- farba: hliník
- materiál: hliník
- rozmery (Š x V x D): 19 x 6 x 600 mm
- predaj na ks

GALEA
nábytkové profily

kód:
00064

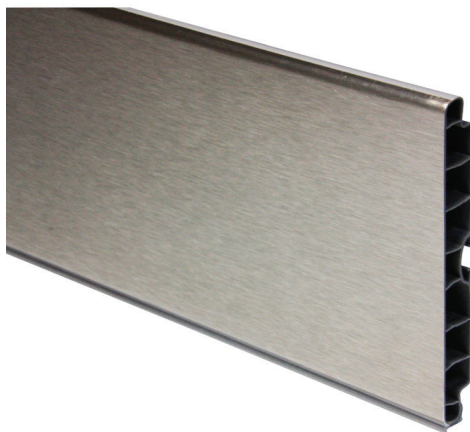
sokel plastový

- **plastový sokel na nábytok**
- **farba:** hliník brúsený, nerez brúsená, biela lesklá
- **materiál:** plast / hliník
- **rozmery (D x V x Š):**
4000 / 2000 x 100,120,150 x 12,3 mm
- predaj na ks / 1/2 ks

GALEA
nábytkové profily

výška / farba:	kód:
100 mm / hliník brúsený	8653
100 mm / nerez brúsená	7969
100 mm / biela lesklá	30600
120 mm / hliník brúsený	3963
120 mm / nerez brúsená	6890
120 mm / biela lesklá	30601
150 mm / hliník brúsený	8654
150 mm / nerez brúsená	9985
150 mm / biela lesklá	30602

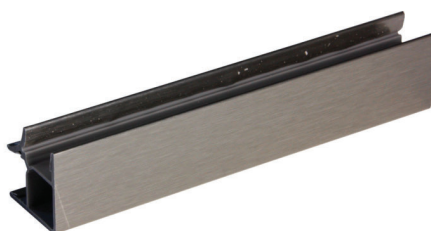
ostrý roh obojstranný na sokel

- **ostrý roh na plastový sokel**
- **farba:** hliník brúsený, nerez brúsená, biela
- **materiál:** plast / hliník
- predaj na ks

GALEA
nábytkové profily

výška / farba:	kód:
100 mm / hliník brúsený	9812
100 mm / nerez brúsená	9983
100 mm / biela	30554
120 mm / hliník brúsený	50122
120 mm / nerez brúsená	8527
150 mm / hliník brúsený	9984
150 mm / nerez brúsená	7389
150 mm / biela	30555

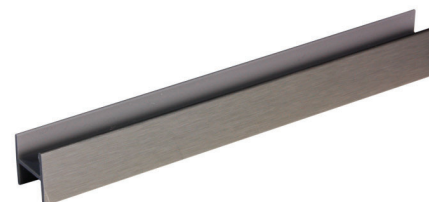
spojka na sokel

- **spojka na plastový sokel**
- **farba:** hliník brúsený, nerez brúsená, biela
- **materiál:** plast / hliník
- predaj na ks

GALEA
nábytkové profily

výška / farba:	kód:
150 mm / hliník brúsený	50123
150 mm / nerez brúsená	6713
150 mm / biela	50124

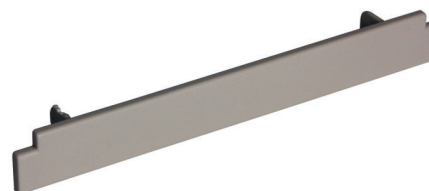
koncovka na sokel

- **koncovka na plastový sokel**
- **farba:** sivá, biela
- **materiál:** plast
- predaj na ks

GALEA
nábytkové profily

výška / farba:	kód:
100 mm / sivá	50120
100 mm / biela	30552
120 mm / sivá	5940
120 mm / biela	50121
150 mm / sivá	9638
150 mm / biela	30553

STOLÁRSKE POTREBY PRE VÝROBU

www.cps-interier.sk

kontaktné lepidlo v spreji AG KONTAKT AGGLU



- najpredávanejšie kontaktné lepidlo v spreji AG KONTAKT AGGLU
- lepidlo zaručuje rýchle a kvalitné spájanie materiálov
- používa sa na spájanie materiálov DTD dosiek, rýchle hranovanie hrán
- aplikácia: sprejovaním
- objem: 500 ml
- balenie: 12 ks
- predaj na ks



tip pre vás

- vysoká pevnosť spoja
- rýchla aplikácia

kód:
9392

kontaktné lepidlo v spreji AG KONTAKT PLUS AGGLU



- vysoko kvalitné kontaktné lepidlo v spreji AG KONTAKT PLUS AGGLU
- lepidlo zaručuje rýchle a kvalitné spájanie materiálov
- používa sa na spájanie materiálov DTD dosiek, rýchle hranovanie hrán
- aplikácia: sprejovaním
- objem: 500 ml
- balenie: 12 ks
- predaj na ks



tip pre vás

- vyššia pevnosť spoja
- rýchla aplikácia

kód:
9392+01

kontaktné lepidlo Neoflex T-1849 AGGLU



- kontaktné lepidlo v plechovke Neoflex T-1849 AGGLU
- lepidlo zaručuje rýchle a kvalitné spájanie materiálov
- používa sa na spájanie materiálov DTD dosiek, rýchle hranovanie hrán
- aplikácia: štetcom
- objem: 500 ml
- balenie: 5 ks
- predaj na ks



tip pre vás

- vysoká pevnosť spoja
- rýchla aplikácia

kód:
15154

disperzné lepidlo AG COLL D3 AGGLU



- jednozložkové disperzné lepidlo na lepenie dreva a drevotriesky AG COLL D3 AGGLU
- lepidlo na lepenie nábytkov a spojov v interiéri
- lepenie spojov, lamiel, kolíkov
- aplikácia: priamo z fľaše
- objem: 0,5, 1, 5, 30 l
- balenie: 0,5 l / 12 ks, 1 l / 8 ks
- predaj na ks



tip pre vás

- vysoká pevnosť spoja
- jednoduchá aplikácia aplikácia

objem:	kód:
0,5 l / fľaša	10921
1 l / fľaša	15152
5 l / vedro	15153
30 l / vedro	3-18064

disperzné lepidlo AG COLL D4 AGGLU



- jednozložkové disperzné lepidlo na lepenie dreva a drevotriesky AG COLL D4 AGGLU
- lepidlo na lepenie spojov v interiéri a exteriéri kedy neprichádza spoj do priameho kontaktu s vodou
- lepenie spojov, lamiel, kolíkov
- aplikácia: priamo z fľaše
- objem: 1, 10 l
- balenie: 8 ks
- predaj na ks



tip pre vás

- vysoká pevnosť spoja
- rýchla aplikácia

objem:	kód:
1 l / fľaša	15151
10 l / vedro	3-18070

polyuretánové lepidlo AG PUR rýchly AGGLU



- vysoko kvalitné polyuretánové lepidlo AG PUR rýchly AGGLU
- lepidlo zaručuje rýchle a kvalitné spájanie materiálov
- lepidlo na lepenie spojov v interiéri a exteriéri
- lepenie spojov, lamiel, kolíkov
- aplikácia: priamo z fľaše
- objem: 0,5, 1 l
- lisovací čas: 20 min.
- balenie: 0,5 l / 12 ks, 1 l / 8 ks
- predaj na ks



tip pre vás

- vysoká pevnosť spoja
- rýchla aplikácia

objem:	kód:
0,5 l / fľaša	0760
1 l / fľaša	0761

polyuretánové lepidlo U-BOND 309



- vysoko kvalitné polyuretánové lepidlo U-BOND 309
- lepidlo zaručuje rýchle a kvalitné spájanie materiálov
- lepidlo na lepenie spojov v interiéri a exteriéri
- lepenie spojov, lamiel, kolíkov
- lepenie dreva, plastov,
- aplikácia: aplikačnou pištoľou
- objem: 310 ml
- fixácia: cca 15 min.
- balenie: 24 ks
- predaj na ks



tip pre vás

- vysoká pevnosť spoja
- rýchla aplikácia
- vodeodolné spoje

kód:
0100

montážne lepidlo MAMUT DEN BRAVEN



- montážne lepidlo pre rýchlu aplikáciu MAMUT DEN BRAVEN
- lepidlo zaručuje rýchle a kvalitné spájanie materiálov
- lepidlo na lepenie spojov v interiéri a exteriéri
- lepenie spojov, lamiel, kolíkov
- lepenie hliníka, ocele, olova, skla, dreva, PVC, PUR, PS, betónu, dlaždíc, zrkadiel, muriva, sadrokartónu
- aplikácia: aplikačnou pištoľou
- objem: 290 ml
- fixácia: okamžitá
- balenie: 12 ks
- predaj na ks



tip pre vás

- vysoká počiatočná pevnosť spoja
- rýchla aplikácia

kód:
60672

lepidlo na pracovné dosky COLOR JOINT UNIKA



- lepidlo na pracovné dosky na báze polyuretánu s aplikátorom COLOR JOINT
- lepidlo zaručuje rýchle a kvalitné spájanie pracovných dosiek
- **farba:** biela, šedá, hnedá, čierna
- **aplikácia:** aplikátorom na tube
- **objem:** 20 g
- predaj na ks

UNIKA
INNOVATION

tip pre vás

- **vysoká pevnosť spoja**
- **jednoduchá aplikácia aplikácia**

farba:	kód:
biela	20154
šedá	20148
hnedá	20149
čierna	20153

univerzálny silikón acetický SOUDAL



- univerzálny silikón acetický SOUDAL
- tmelenie dreva, tehly, skla
- **farba:** priesvitná, biela
- **aplikácia:** aplikačnou pištolou
- **objem:** 280 ml
- **balenie:** 15 ks
- predaj na ks

SOUDAL

farba	kód:
priesvitná	4119
biela	8406

sanitárny silikón protipliesňový SOUDAL



- univerzálny silikón protipliesňový SOUDAL
- tmelenie nerez, smalt, keramika, porcelán
- **farba:** priesvitná, biela
- **aplikácia:** aplikačnou pištolou
- **objem:** 280 ml
- **balenie:** 15 ks
- predaj na ks

SOUDAL

farba	kód:
priesvitná	4591
biela	5881

akrylátový tmel biely SOUDAL



- univerzálny akrylátový tmel SOUDAL
- tmelenie špár medzi nábytkom a stenou
- pretierateľný
- **farba:** biela
- **aplikácia:** aplikačnou pištolou
- **objem:** 280 ml
- **balenie:** 15 ks
- predaj na ks

SOUDAL

kód:
8517

čistič lepidla AG-CLEAN M C60473 CA AGGLU



- profesionálny čistič zvyškov leidla AG- CLEAN AGGLU
- čistenie tavných, disperzných a polyuretánových lepidiel, fixiek, ceruziek
- aplikácia: štetcom, handrou, hubkou
- objem: 1 l
- balenie: 15 ks
- predaj na ks



tip pre vás

- čistenie tavných lepidiel z hrán nábytku
- čistí disperzné a polyuretánové lepidlá

kód:
15155

obojsstranná lepiaca páska tenká 3M



- tenká obojsstranná lepiaca páska 3M
- lepenie profilov a plôch
- rozmery (D x Š): 50 m x 15 mm
- predaj na ks



kód:
2196

obojsstranná lepiaca páska hrubá



- penová obojsstranná lepiaca páska
- lepenie profilov a plôch
- rozmery (D x Š x V):
5 m x 19 mm x 1,5 mm
- predaj na ks

kód:
9586

pištoľ na tmeľ HÖGERT



- pištoľ na tmeľ HÖGERT
- hliníkovo oceľová zosilnená konštrukcia pre vyššiu výdrž
- farba: hliník / čierna
- materiál: oceľ / hliník
- predaj na ks



kód:
5253

vosk na opravu nábytku tvrdý Heinrich König & Co. KG

- retušovací vosk na opravu nábytku - tvrdý
Heinrich König & Co. KG
- vosky je možné miešať, a tým upraviť farebnosť
- **farba:** biela, antracit, čierna, javor, buk, dub svetlý, dub tmavý / orech, dub tmavý / wenge,
- **dĺžka:** 80 mm
- predaj na ks



farba:	kód:
biela RAL 9003	1419003
antracit RAL 7016	1417016
čierna RAL 9005	1419005
javor prírodný 178	141000178
buk tmavý 158	141000158
dub svetlý 141	141000141
dub tmavý / orech 143	141000143
dub tmavý / wenge 157	141000157

vosk na opravu nábytku mäkký Heinrich König & Co. KG

- retušovací vosk na opravu nábytku - mäkký
Heinrich König & Co. KG
- vosky je možné miešať, a tým upraviť farebnosť
- **farba:** biela, antracit, čierna, javor, buk, dub svetlý, dub tmavý / orech, dub tmavý / wenge,
- **dĺžka:** 80 mm
- predaj na ks



farba:	kód:
biela RAL 9003	1409003
antracit RAL 7016	1407016
čierna RAL 9005	1409005
javor prírodný 178	140000178
buk tmavý 158	140000158
dub svetlý 141	14000141
dub tmavý / orech 143	140000143
dub tmavý / wenge 157	140000157

sada voskov na opravu nábytku tvrdý Heinrich König & Co. KG

- sada retušovacích voskov na opravu nábytku - tvrdý
Heinrich König & Co. KG
- vosky je možné miešať, a tým upraviť farebnosť
- **počet voskov:** 20 ks
- **sada obsahuje farby:** biela 9010, čierna 9005, priehľadná, 17 x farby na drevo
- **dĺžka:** 40 mm
- predaj na sadu



kód:
141720

sada voskov na opravu nábytku mäkký Heinrich König & Co. KG

- sada retušovacích voskov na opravu nábytku - mäkký
Heinrich König & Co. KG
- vosky je možné miešať, a tým upraviť farebnosť
- **počet voskov:** 20 ks
- **sada obsahuje farby:** biela 9010, čierna 9005, priehľadná, 17 x farby na drevo
- **dĺžka:** 40 mm
- predaj na sadu



kód:
140720

servisný kufor na opravu nábytku malý / tvrdé vosky PICOBELLO



- sada retušovacích voskov na opravu nábytku - tvrdý
- Heinrich König & Co. KG**
- vosky je možné miešať, a tým upraviť farebnosť
- počet voskov: 15 ks
- sada obsahuje: 15 tyčínok tvrdého vosku, špachtľa, spajkovačka + 3 batérie AA, leštiaca handrička, laková fixka lesklá,
- dĺžka voskov: 40 mm
- predaj na sadu



kód:

G61403

servisný kufor na opravu nábytku veľký / tvrdé vosky Heinrich König & Co. KG



- sada retušovacích voskov na opravu nábytku - tvrdý
- Heinrich König & Co. KG**
- vosky je možné miešať, a tým upraviť farebnosť
- vosky do kufríka si môžete po minútí vymeniť
- počet voskov: 20 ks
- sada obsahuje: 20 tyčínok tvrdého vosku, špachtľa, spajkovačka + 3 batérie AA, leštiaca handrička, laková fixka matná, laková fixka lesklá
- dĺžka voskov: 40 mm
- predaj na sadu



kód:

613339

špachtľa na opracovanie voskových tmelov Heinrich König & Co. KG

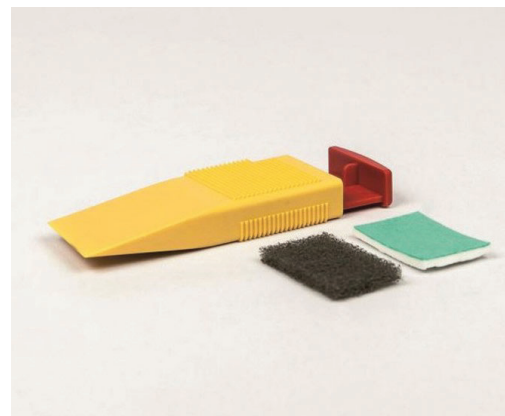

- praktická plastová špachtľa na opracovanie voskov
- Heinrich König & Co. KG**
- sada obsahuje: špachtľa, brúsna tkanina hrubá, brúsna tkanina / leštiaca tkanina
- predaj na sadu



kód:

161149

leštiaca a brúsacia tkanina Heinrich König & Co. KG



- teštiaca a brúsacia tkanina na opravu nábytku
- Heinrich König & Co. KG**
- vďaka mikrovláknitému flisu je možné leštiť vosky, fixky, laky
- vďaka veľmi jemnej brúsnej tkaniny je možné jemne brúsiť drevo, vosky, laky, fixky
- rozmery (D x Š): 130 x 100 mm
- predaj na ks



kód:

411000

opravná krycia fixka na nábytok a podlahy Heinrich König & Co. KG

- opravná krycia fixka na nábytok a podlahy Heinrich König & Co. KG
- vďaka fixke môžete opravovať a pokrývať drobné škrabance
- lak vo fixke vydrží cca 5 rokov
- pro vyschnutí hrotu je možné ho vymeniť
- **farba:** biela, antracit, čierna, javor, buk, dub svetlý, dub tmavý / orech, dub tmavý / wenge,
- **povrchová úprava:** matná, polomatná, lesklá (podľa výberu)
- predaj na ks



farba / povrch:	kód:
biela RAL 9003 / polomatná	2439003
antracit RAL 7016 / matná	24390118
čierna RAL 9005 / polomatná	2439005
javor prírodný 178 / polomatná	243000178
buk tmavý 158 / polomatná	243000158
dub svetlý 141 / polomatná	243000141
dub tmavý / orech 143 / polomatná	243000143
dub tmavý / wenge 157 / polomatná	243000157

opravný lak vo fixke na nábytok a podlahy Heinrich König & Co. KG

- opravný lak vo fixke na nábytok a podlahy Heinrich König & Co. KG
- vďaka fixke môžete opravovať a pokrývať drobné škrabance v laku
- lak vo fixke vydrží cca 5 rokov
- pro vyschnutí hrotu je možné ho vymeniť
- **farba:** transparentná
- **povrchová úprava:** matná, lesklá
- predaj na ks



farba / povrch:	kód:
transparentná / matná	268810
transparentná / lesklá	268410

náhradný hrot pre opravné fixky Heinrich König & Co. KG

- náhradný hrot do fixiek Heinrich König & Co. KG
- pro vyschnutí hrotu je možné ho vymeniť
- predaj na ks



typ:	kód:
štetcový	EB2910
tvrdý	EB2898

opravná moridlová fixka na nábytok a podlahy KOH-I-NOOR HARDTMUTH

- opravná moridlová fixka na nábytok a podlahy KOH-I-NOOR HARDTMUTH
- vďaka fixke môžete opravovať a pokrývať drobné škrabance
- fixka nie je krycia
- **farba:** javor, buk, dub, wenge, čerešňa, jelša
- **povrchná úprava:** matná
- predaj na sadu



kód:
9997

brúsna hubka SK-500

- brúsna hubka z tvrdej peny SK-500
- rozmery (D x Š x V): 100 x 70 x 25 mm
- predaj na ks



zrornosť:	kód:
60	125279
80	225165
120	225166
220	225168

brúsna hubka SW-502

- brúsna hubka z mäkkej peny SW-502
- rozmery (D x Š x V): 123 x 96 x 12,5 mm
- predaj na ks



zrornosť:	kód:
120	244377
220	244379

**univerzálna stolárska ceruzka
EXPERT DRY**

- univerzálna ceruzka na všetky typy povrchu **EXPERT DRY**
- ceruzka píše na všetky druhy povrchu drevo, dlaždice, drevotrieska
- ceruzka sa predáva v praktickom puzdre, ktoré sa dá pripnúť ku monterkám
- súčasťou púzdra je strúhadlo
- súčasťou ceruzky je čierna tuha 1 ks
- predaj na ks

**EXPERT**
MARKING TOOLS*tip pre vás*

- píše na všetky typy povrchov
- možnosť dokúpiť náhradné tuhy

kód:
8741**náhradné tuhy do ceruzky
EXPERT DRY**

- náhradné tuhy do ceruzky **EXPERT DRY**
- tuha píše na všetky druhy povrchu drevo, dlaždice, drevotrieska
- **farba:** čierna 10 ks, čierna 4 ks červená 3 ks žltá 3 ks
- **balenie:** 10 ks
- predaj na balenie

**EXPERT**
MARKING TOOLS

farba:	kód:
čierna	8740
čierna/červená/žltá	8739

skrutkovač PZ 2 WITTE MAXX

- profesionálny skrutkovač pre nastavenie závesov WITTE MAXX
- skrutkovač s najpoužívanejším hrotom v nábytkárstve PZ 2
- rozmery (D x Š x V): 217 x 37 mm
- dĺžka hlavy: 100 mm
- priemer hlavy: 6 mm
- materiál: vysoko odolná ocel / plast
- predaj na ks



WITTE
WERKZEUGE

kód:
8748

bit pre nábytkárske skrutky PZ 2 WITTE

- profesionálny bit pre nábytkársky priemysel WITTE
- bit s najpoužívanejším hrotom v nábytkárstve PZ 2
- materiál: vysoko odolná ocel
- predaj na ks



WITTE
WERKZEUGE

kód:
12377

bit pre nábytkárske skrutky SPAX - T20

- špeciálny bit pre skrutky SPAX s hlavou T-STAR
- hlava T-STAR na bit TORX - T20 zabezpečí, aby vám skrutky už nikdy nepadali dole z bitu
- predaj na ks



SPAX[®]

tip pre vás

- skrutka nevypadáva z bitu
- skrutka sa v bite nepretáča



kód:
6007

stolársky uholník HÖGERT

- stolársky uholník HÖGERT
- rozmery (D x Š x V): 350 x 190 mm
- farba: zliatina hliníka
- materiál: hliník
- predaj na ks



HÖGERT
TECHNIK

kód:
HT4M203

zvinovací meter twoCOMP BMI

- profesionálny zvinovací meter BMI
- automatický návrat pásu
- blokovacia páčka
- spona na opasok
- predaj na ks

Rozmery 3 m:

- dĺžka: 3 m
- rozmery (Š x V x D): 60 x 60 x 32 mm
- šírka pásy: 16 mm
- odchýlka ECII: 3m / ±0,9 mm

Rozmery 5 m:

- dĺžka: 5 m
- rozmery (Š x V x D): 70 x 70 x 36 mm
- šírka pásy: 19 mm
- odchýlka ECII: 5m / ±1,3 mm



dĺžka:	kód:
3 m	7777
5 m	7778

vodováha BMI

- profesionálna vodováha BMI
- presnosť merania: odchýlka 1 mm / m
- farba: žltá
- materiál: hliník
- predaj na ks

Rozmery 40 cm:

- dĺžka: 40 cm
- rozmery (Š x V x D): 400 x 50 x 22 mm

Rozmery 100 cm:

- dĺžka: 100 cm
- rozmery (Š x V x D): 1000 x 50 x 22 mm



dĺžka:	kód:
400 mm	8736
1000 mm	8735

orezávací nôž SILVERLINE

- orezávací nôž s gumenou rukoväťou
- SILVERLINE
- kovové puzdro zabezpečuje vysokú pevnosť noža
- vymeniteľné čepele
- šírka čepele: 18 mm
- predaj na ks



kód:
8737

náhradné čepele do noža SILVERLINE

- oceľové náhradné čepele SILVERLINE
- šírka čepele: 18 mm
- balenie: 10 ks
- predaj na balenie



kód:
8738

**gumené obojstranné kladivo pre
nábytkárov
SIMPLEX HALDER**

- profesionálne obojstranné gumené kladivo pre nábytkárov SIMPLEX
- jedna strana tvrdý plast druhá strana mäkká guma pre jemné práce
- hliníková pevná hlava
- drevená buková rukoväť
- priemer hlavy: 50 mm
- dĺžka: 300 mm
- váha: 420 g

HALDER



kód:
8747

**pokrývačské kladivo pre tesárov
PICARD**

- profesionálne tesárske kladivo pre tesárov PICARD
- gumená rukoväť pre lepšie uchytenie
- magnet na klince
- váha: 600 g

PICARD



kód:
8742

zámočnicke kladivo RUTHE

- klasické kladivo RUTHE
- drevená buková rukoväť
- rozmery hlavy (D x Š): 40 x 10 mm
- dĺžka: 300 mm
- váha: 399 g

RUTHE
QUALITÄT



kód:
8743

vrták na závesy 35 mm

- vrták na závesy HÖGERT
- materiál: vysoko odolná oceľ
- priemer vrtania: 35 mm



kód:
20202

vrták do dlažby HÖGERT

- vrták do dlažby HÖGERT
- materiál: vysoko odolná ocel'
- priemer vrtania: 8 mm



kód:

HT6D088

vrták na konfirmáty HÖGERT

- vrták na konfirmáty HÖGERT
- materiál: vysoko odolná ocel'
- priemer vrtania: 5 mm



kód:

HT6D505

vrták na úchytky HÖGERT

- vrták na úchytky HÖGERT
- stabilný stredový hrot zabraňuje vyklíznutiu z pracovnej plochy
- materiál: vysoko odolná ocel'
- priemer vrtania: 5 mm



kód:

HT6D345

vrták stupňovitý HÖGERT

- vrták s rôznymi stupňami vrtania HÖGERT
- vrtanie do rôznych materiálov drevo, kompak, plasty, kov
- materiál: vysoko odolná ocel'
- priemer vrtania: 4 - 39 mm



kód:

HT6D324

sada 5 ks vrtákov do kovu HÖGERT

- sada vrtákov s uchytením do skrutkovača HÖGERT
- vrtánie do dreva, kovu, kompaktu, plastu
- **sada obsahuje vrtáky:** 4,5,6,8,10 mm
- **materiál:** vysoko odolná oceľ
- predaj na sady

Rozmery priemer 4 mm:

- celková dĺžka / dĺžka vrtania: 95/43 mm

Rozmery priemer 5 mm:

- celková dĺžka / dĺžka vrtania: 106/52 mm

Rozmery priemer 6 mm:

- celková dĺžka / dĺžka vrtania: 113/57 mm

Rozmery priemer 8 mm:

- celková dĺžka / dĺžka vrtania: 117/75 mm

Rozmery priemer 10 mm:

- celková dĺžka / dĺžka vrtania: 133/87 mm

kód:

HT6D180

sada 6 ks vrtákov do kovu HÖGERT

- sada vrtákov HÖGERT
- vrtánie do dreva, kovu, kompaktu, plastu
- **sada obsahuje vrtáky:** 2,3,4,5,6,8 mm
- **materiál:** vysoko odolná oceľ M35 s prímiesou kobaltu
- predaj na sady

Rozmery priemer 2 mm:

- celková dĺžka / dĺžka vrtania: 49/24 mm

Rozmery priemer 3 mm:

- celková dĺžka / dĺžka vrtania: 61/33 mm

Rozmery priemer 4 mm:

- celková dĺžka / dĺžka vrtania: 75/43 mm

Rozmery priemer 5 mm:

- celková dĺžka / dĺžka vrtania: 86/52 mm

Rozmery priemer 6 mm:

- celková dĺžka / dĺžka vrtania: 93/57 mm

Rozmery priemer 8 mm:

- celková dĺžka / dĺžka vrtania: 117/75 mm

kód:

HT6D186

pílťový plátok do priamočiarej píly HÖGERT

- sada plátok do priamočiarej píly HÖGERT
- plátok pre priame pílenie
- vhodné na pílenie drevotriessky, pracovných dosiek, mäkké a tvrdé drevo, preglejka, mdf
- **materiál:** vysoko odolná oceľ
- **tvár stopky:** T
- **hĺbka pílenia:** 3 - 40 mm
- **rozostup zubov (tpi):** 2,5 mm (10 tpi)
- **celková dĺžka:** 100 mm
- **výška čepele:** 75 mm
- **balenie:** 2 ks
- predaj na balenie



kód:

HT6D656-2

pílťový plátok do priamočiarej píly HÖGERT

- sada plátok do priamočiarej píly HÖGERT
- plátok pre priame pílenie
- vhodné na pílenie drevotriessky, pracovných dosiek, mäkké a tvrdé drevo, preglejka, mdf
- **materiál:** vysoko odolná oceľ
- **tvár stopky:** T
- **hĺbka pílenia:** 3 - 40 mm
- **rozostup zubov (tpi):** 2,5 mm (10 tpi)
- **celková dĺžka:** 100 mm
- **výška čepele:** 75 mm
- **balenie:** 5 ks
- predaj na balenie



kód:

HT6D665

univerzálna uholníková šablóna BLUM

- uholníková šablóna BLUM
- šablóna na vrtanie otvorov upevnenia montážnych podložiek pre závesy
- šablóna na vrtanie otvorov upevnenia adaptérov pre TIP-ON a BLUMOTION
- materiál: plast
- predaj na ks

kód:
3-50575

vrtacia šablóna na závesy BLUM

- vrtacia šablóna pre závesy BLUM
- šablóna na vrtanie otvorov upevnenia montážnych podložiek pre závesy
- šablóna na vrtanie otvorov pre závesy
- materiál: oceľ / plast
- sada obsahuje: vrtacia šablóna, doraz na vrták 8 mm, doraz na vrták 2,5 mm
- predaj na sadu

kód:
65.059A

vrtacia šablóna na závesy ECODRILL BLUM

- vrtacia šablóna pre závesy ECODRILL BLUM
- šablóna na vrtanie otvorov pre závesy
- materiál: oceľ / plast
- sada obsahuje: vrtacia šablóna, 2x vrták 8 mm, 1x vrták 35 mm, 2x bit TORX, 2x dištančný krúžok
- predaj na sadu

kód:
3-1219

súprava náradia pre šablónu ECODRILL BLUM

- súprava náradia pre ECODRILL BLUM
- súprava náradia slúži na výmenu vrtákov
- sada obsahuje: 2x vidlicový kľúč 10 / 13 mm, 2x bit TORX, 3x skrutka TORX, 2x dištančný krúžok
- predaj na sadu

kód:
56-1300

nasadzovací diel závesu na skladané dvierka ECODRILL BLUM

- diel pre vrtanie na skladaný záves BLUM
- materiál: plast
- predaj na ks



kód:

3-50574

vrtáky pre ECODRILL BLUM

- vrtáky pre šablónu ECODRILL BLUM
- priemer vrtania: 35 mm, 8 mm
- predaj na ks



priemer:

8 mm
35 mm

kód:

56-0469
56-3094

univerzálna jednoduchá šablóna BLUM

- univerzálna šablóna BLUM
- šablóna pre aventos, závesy, legrabox, tandem-box, tandem
- materiál: ocel / plast
- sada obsahuje: vrtacia šablóna, doraz na vrták 5 mm, redukčná objímka z 5 na 2,5 mm, imbusový kľúč
- predaj na sadu

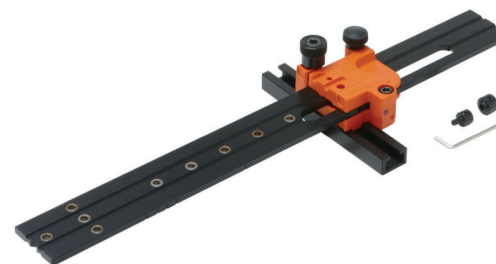
kód:

3-30267

vrtacia šablóna na dvierka BLUM

- šablóna na dvierka BLUM výsuvy
- šablóna pre výsuvy antaro, legrabox, movento, tandem
- sada obsahuje: vrtacia šablóna, doraz na vrták 10 mm, doraz na vrták 5 mm, označovač 10 mm, označovač 5 mm
- predaj na sadu





kód:

3-60393

vrtacia šablóna pre TIP-ON a BLUMOTION BLUM

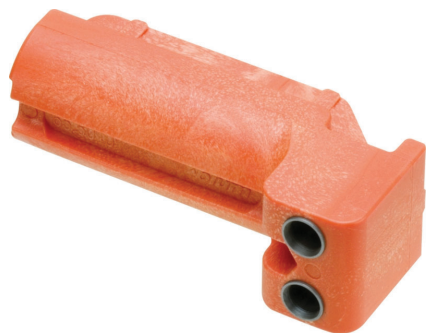
- vrtacia šablóna pre TIP-ON a BLUMOTION do hrany nábytku BLUM
- priemer vrtania: 10 mm
- materiál: plast / oceľ
- predaj na ks





kód:

56-5010

vrtacia šablóna pre movento a tandem BLUM

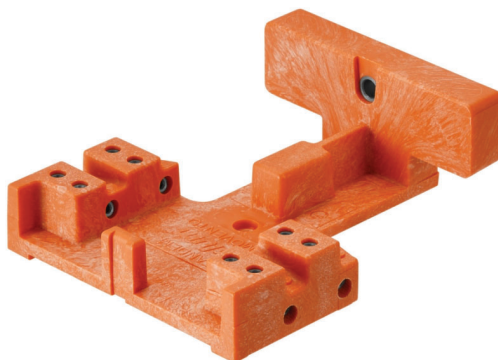
- vrtacia šablóna pre movento a tandem BLUM
- šablóna na vrtanie otvorov pre spojky a výsuvy
- materiál: oceľ / plast
- sada obsahuje: vrtacia šablóna, doraz hĺbky vrtania 6 mm
- predaj na sadu





kód:

3-01107

univerzálna tyčová šablóna BLUM

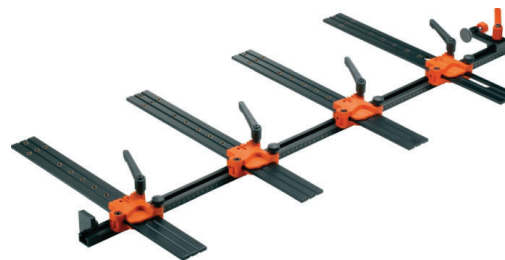
- tyčová šablóna BLUM
- šablóna pre aventos, závesy, legrabox, tandem-box, tandem
- materiál: oceľ / plast
- sada obsahuje: tyč šablóny 1000 mm, vrtacia šablóna, doraz na vrták 5 mm, redukčná objímka z 5 na 2,5 mm, imbusový kľúč
- predaj na sadu





kód:

3-50580

označovacia šablóna na dvierka pre HK top BLUM

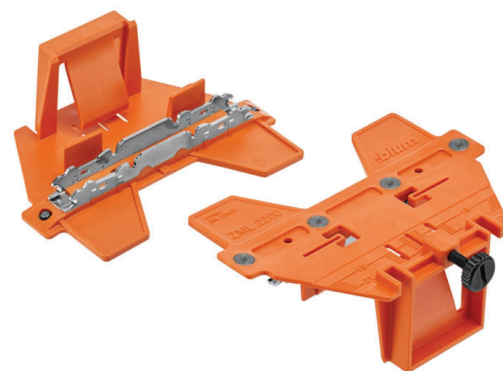
- označovacia šablóna pre výklop HK top BLUM
- šablónu upevníte na výklop HK top
- priložením dvierok a jemným uderom označíte dierky pre upevnenie čela
- predaj na ks





kód:

3-50576

označovacia šablóna na dvierka pre aventos BLUM

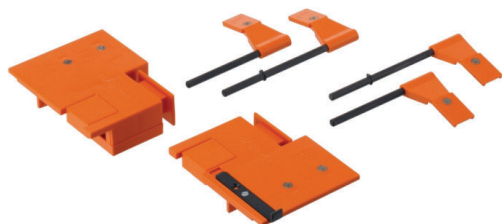
- označovacia šablóna pre výsuv aventos BLUM
- šablónu upevníte na výsuv aventos
- priložením dvierok a jemným uderom označíte diery pre upevenie čela
- predaj na ks

kód:

3-50577

univerzálna označovacia šablóna BLUM

- univerzálna označovacia šablóna BLUM
- šablóna pre aventos, závesy, legrabox, tandem-box, tandem
- materiál: plast
- predaj na ks



kód:

3-2050

šablóna na nastavenie odstupu čela pre Tip-on blumotion antaro BLUM

- šablóna pre nastavenie odstupu čela BLUM
- materiál: plast
- predaj na ks





kód:

3-50579

korpusová uhlová šablóna BLUM

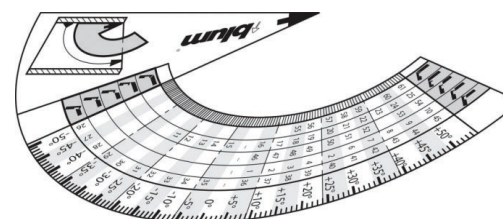
- uhlová šablóna pre určenie správneho závesu BLUM
- priložením závesu do korpusu zistíte, aký uhol má mať potrebný záves
- predaj na ks

kód:

3-50578

KOVANIE NA INTERIÉROVÉ DVERE

www.cps-interier.sk

spojovač zárubne

- kovová spona pre spájanie rohov na zárubniach
- rozmery (D x Š x V): 25 x 13 x 1,2 mm
- materiál: oceľ
- predaj na ks



kód:
4503

excenter na obložkovú zárubňu

- spojovací excenter na zárubňu
- priemer vrtania: 20 mm
- materiál: oceľ / plast
- predaj na ks



kód:
4501

tesnenie do dverí DEVENTER

- gumené tesnenie do dverí DEVENTER
- určené pre polodrážku 12 mm
- farba: biela, sivá, béžová, hnedá
- materiál: guma
- predaj na ks

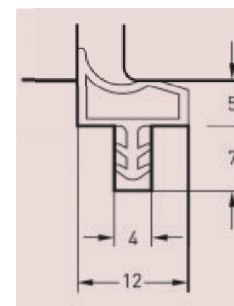

DEVENTER
DAS DICHTPROFIL

farba:	kód:
biela	15368
sivá	15373
béžová	15371
hnedá	15370

záves dverový model 113/16 AGB

- záves dverový model 113 AGB
- farba: biely nikel, mosadz
- priemer: 16 mm
- výška: 45,5 mm
- materiál: oceľ
- predaj na ks

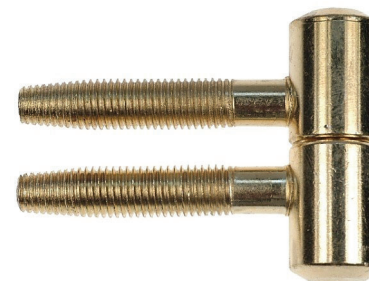

AGB

farba:	kód:
biely nikel	15558
mosadz	15561

záves dverový model 3D AGB

- záves dverový model 3D AGB
- záves je možné nastaviť v 3 smeroch
- nastavenie výšky až 4 mm
- farba: biely nikel, mosadz
- priemer: 14, 16 mm
- výška: 82 mm
- materiál: oceľ
- predaj na ks

priemer / farba	kód:
14 / biely nikel	15478
14 / mosadz	15455
16 / biely nikel	15481
16 / mosadz	15479

šablóna pre závesy AGB

- šablóna pre závesy AGB
- materiál: oceľ / plast
- predaj na ks

kód:
15555

**zámok magnetický cylindrický
POLARIS 2XT AGB**

- zámok do interiérových dverí na cylindrickú vložku POLARIS AGB
- moderná magnetická vložka so super tichým mechanizmom zatvárania
- zámok je obojstranný
- ku magnetickej vložke je potrebný magnetický protikus - obj.č.:15235
- rozmery čela zámku (D x Š): 196 x 18 mm
- rozteč: 85 mm
- hĺbka zadlabania: 76 mm
- materiál: oceľ
- typ zámku: zámok cylindrický - vchodový

kód:
15802

**zámok magnetický WC
POLARIS 2XT AGB**

- zámok do interiérových dverí na WC vložku POLARIS AGB
- moderná magnetická vložka so super tichým mechanizmom zatvárania
- zámok je obojstranný
- ku magnetickej vložke je potrebný magnetický protikus - obj.č.:15235
- rozmery čela zámku (D x Š): 196 x 18 mm
- rozteč: 96 mm
- hĺbka zadlabania: 76 mm
- materiál: oceľ
- typ zámku: WC

kód:
8262

zámok magnetický dózický POLARIS 2XT AGB



- zámok do interiérových dverí na izbovú vložku POLARIS AGB
- moderná magnetická vložka so super tichým mechanizmom zatvárania
- zámok je obojstranný
- ku magnetickej vložke je potrebný magnetický protikus - obj.č.:15235
- rozmery čela zámku (D x Š): 196 x 18 mm
- rozteč: 90 mm
- hĺbka zadlabania: 76 mm
- materiál: ocel'
- typ zámku: zámok dózický - izbový

kód:
4506

protikus ku zámku POLARIS AGB



- magnetický protikus na zadlabanie ku zámku MEDIANA AGB
- farba: chróm
- rozmery (D x Š x H): 59,2 x 20 x 15 mm
- hĺbka zadlabania: 15 mm
- materiál: plast
- predaj na ks

kód:
15235

zámok cylindrický PATENT GRANDE AGB



- zámok do interiérových dverí na cylindrickú vložku PATENT GRANDE AGB
- zámok je obojstranný
- rozmery čela zámku (D x Š): 238 x 18 mm
- rozteč: 90 mm
- hĺbka zadlabania: 76 mm
- materiál: ocel'
- typ zámku: zámok cylindrický - vchodový

kód:
16523

zámok WC PATENT GRANDE AGB



- zámok do interiérových dverí na WC vložku PATENT GRANDE AGB
- zámok je obojstranný
- rozmery čela zámku (D x Š): 238 x 18 mm
- rozteč: 90 mm
- hĺbka zadlabania: 76 mm
- materiál: ocel'
- typ zámku: WC

kód:
1253

zámok dózický PATENT GRANDE AGB



- zámok do interiérových dverí na izbovú vložku PATENT GRANDE AGB
- zámok je obojstranný
- rozmery čela zámku (D x Š): 238 x 18 mm
- rozteč: 90 mm
- hĺbka zadlabania: 76 mm
- materiál: oceľ
- typ zámku: zámok dózický - izbový

AGB

kód:

15876

rohový protiplech ku zámku oblý



- rohový protiplech ku zámku
- farba: nikel
- možnosť použitia na rozteč: 75, 90 mm
- rozmery (D x Š): 210 x 20 mm
- materiál: oceľ
- predaj na ks

kód:

15838

rohový protiplech ku zámku ostrý



- rohový protiplech ku zámku
- farba: nikel
- možnosť použitia na rozteč: 75, 90 mm
- rozmery (D x Š): 194 x 24 mm
- materiál: oceľ
- predaj na ks

kód:

12578

rohový protiplech ku zámku oblý



- rohový protiplech ku zámku
- farba: biely zinok
- možnosť použitia na rozteč: 75, 90 mm
- rozmery (D x Š): 210 x 20 mm
- materiál: oceľ
- predaj na ks

kód:

18330

sada koliesok na 1 posuvné dvere KANON BIMAK

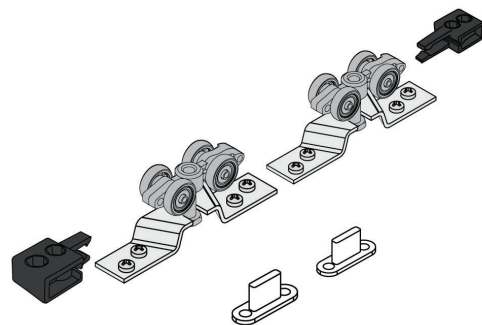

- kompletná sada koliesok na jedny posuvné dvere KANON BIMAK
- kolieska sú pogumované s guľičkovými ložiskami, ktoré zabezpečujú tichý a spoľahlivý chod
- **zaťaženie:** do 100 kg
- **minimálna hrúbka dverí:** 16 mm
- **sada obsahuje:** 2 x vozík s uchytením na dvere, 2 x doraz s ukotvením, 2 x vodiaci prvok, šrafovy
- predaj na sadu

bimak
systemy przesuwne

kód:

10642

sada koliesok s tlmením na 1 posuvné dvere KANON BIMAK

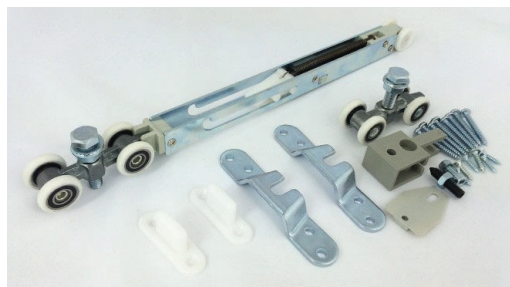

- kompletná sada koliesok s tlmením na jedny posuvné dvere KANON BIMAK
- kolieska sú pogumované s guľičkovými ložiskami, ktoré zabezpečujú tichý a spoľahlivý chod
- **zaťaženie:** do 100 kg
- **minimálna hrúbka dverí:** 16 mm
- **sada obsahuje:** 1 x vozík s tlmením s uchytením na dvere, 1 x vozík s uchytením na dvere, 2 x doraz s ukotvením, 2 x vodiaci prvok, šrafovy
- predaj na sadu

bimak
systemy przesuwne

kód:

0222

koľajnica pre sadu koliesok KANON BIMAK

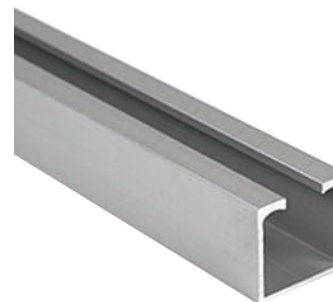

- vodiaca koľajnica pre posuvné dvere KANON BIMAK
- **farba:** hliník
- **materiál:** hliník
- **rozmery (D x Š x V):** 2,3,4,6 m x 29 mm x 27 mm
- predaj na ks

bimak
systemy przesuwne

dĺžka:	kód:
2 m	7509
3 m	3282
4 m	3281
6 m	15861

spodná koľajnica pre systém KANON BIMAK



- spodná vodiaca koľajnica pre posuvné dvere KANON BIMAK
- spodná koľajnica slúži pre stabilné vedenie posuvných dverí
- koľajnicu je možné zafrézovať do spodnej hrany dverí alebo je možné ju pripevniť na spodnú hranu dverí
- **farba:** hliník
- **materiál:** hliník
- **rozmery (D x Š x V):** 2 m x 10 mm x 10 mm
- predaj na ks

bimak
systemy przesuwne

kód:

3293

uchytenie závesnej koľajnice KANON na stenu BIMAK

- uchytenie na závesnú koľajnicu KANON BIMAK
- odporúčame použiť 2 ks uchytenia na 1m koľajnice
- farba: hliník
- materiál: hliník
- predaj na ks

bimak
systemy przesuwne



kód:

3320

uchytenie závesnej koľajnice KANON na strop BIMAK

- uchytenie na závesnú koľajnicu KANON BIMAK
- odporúčame použiť 2 ks uchytenia na 1m koľajnice
- farba: hliník
- materiál: hliník
- predaj na ks

bimak
systemy przesuwne



kód:

3321

krycia lišta pre systém KANON BIMAK



- krycia lišta slúži na prekrytie koľajnice KANON BIMAK
- krycia lišta sa nasúva na upevnenie do steny alebo stropu
- krycia lišta nemá bočné ukončenia
- farba: hliník
- materiál: hliník
- rozmery (D x Š x V):
2,3,4 m x 7 mm x 65 mm
- predaj na ks

bimak
systemy przesuwne

dĺžka:

2 m
3 m
4 m

kód:

18901
60208
18902

vodiaci prvok pre systém KANON BIMAK

- plastový vodiaci prvok pre systém KANON BIMAK
- vodiaci prvok slúži pre stabilné vedenie dverí
- farba: biela
- materiál: plast
- predaj na ks

bimak
systemy przesuwne



kód:

12498

**sada koliesok na 1 posuvné dvere pre
dvere do 60 kg
HERKULES MANTION**



- kompletná sada koliesok na jedny posuvné dvere HERKULES MANTION
- garancia 25 rokov
- vyrobené na 100 000 cyklov otvárania
- **zaťaženie:** do 60 kg
- **minimálna hrúbka dverí:** 16 mm
- **maximálna šírka dverí:** 1000 mm
- **sada obsahuje:** 2 x vozík s uchytením na dvere, 2 x doraz s ukotvením, vodiaci prvok, šraubky
- predaj na sadu



kód:
20061

**sada koliesok na 1 posuvné dvere pre
dvere do 120 kg
HERKULES MANTION**

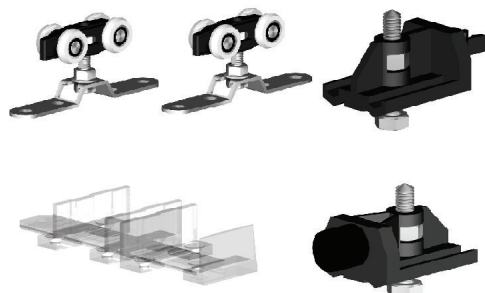

- kompletná sada koliesok na jedny posuvné dvere HERKULES MANTION
- garancia 25 rokov
- vyrobené na 100 000 cyklov otvárania
- **zaťaženie:** do 120 kg
- **minimálna hrúbka dverí:** 22 mm
- **maximálna šírka dverí:** 1000 mm
- **sada obsahuje:** 2 x vozík s uchytením na dvere, 2 x doraz s ukotvením, vodiaci prvok, šraubky
- predaj na sadu



kód:
20062

**sada koliesok na 1 posuvné sklenené
dvere pre dvere do 100 kg
HERKULES MANTION**



- kompletná sada koliesok na jedny posuvné sklenené dvere HERKULES MANTION
- garancia 25 rokov
- vyrobené na 100 000 cyklov otvárania
- **zaťaženie:** do 100 kg
- **hrúbka dverí:** 8 - 12 mm
- **maximálna šírka dverí:** 1000 mm
- **sada obsahuje:** 2 x vozík s uchytením na dvere, 2 x doraz s ukotvením, vodiaci prvok, šraubky
- predaj na sadu



kód:
20105

**tlmiaci systém SILENT-STOP
HERKULES MANTION**



- tlmiaci systém SILENT-STOP HERKULES MANTION
- tlmiaci systém na jednu stranu dverí
- v prípade tlmenia dverí na obe strany je potrebné použiť dva tlmiče
- tlmič sa montuje na kolieska HERKULES
- **zaťaženie:** od 40 - 80 kg
- predaj na sadu



kód:
20063

sada symetrického otvárania HERKULES MANTION



- sada pre symetrické otváranie dverí 60 a 120 kg HERKULES MANTION
- ku symetrickému ovládaniu je potrebné pridať kolieska
- **zaťaženie:** do 60 kg / jedny dvere
- **maximálna šírka koľajnice:** 4000 mm
- predaj na sadu



kód:

219-070

sada symetrického otvárania pre sklenené dvere HERKULES MANTION



- sada symetrického otvárania pre sklenené dvere HERKULES MANTION
- ku symetrickému ovládaniu je potrebné pridať kolieska
- **zaťaženie:** do 60 kg / jedny dvere
- **maximálna šírka koľajnice:** 4000 mm
- predaj na sadu



kód:

219-072

koľajnica pre sadu koliesok HERKULES MANTION



- vodiaca koľajnica pre posuvné dvere HERKULES MANTION
- **farba:** hliník
- **materiál:** hliník
- **rozmery (D x Š x V):** 2,3,4,6 m x 32,5 mm x 32,5 mm
- predaj na ks



dĺžka:	kód:
2 m	20064
3 m	20086
4 m	6033
6 m	6034

uchytenie závesnej koľajnice HERKULES na stenu MANTION

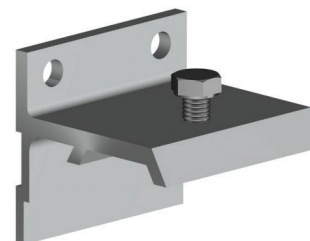

- uchytenie na závesnú koľajniciu HERKULES MANTION
- odporúčame použiť 2 ks uchytenia na 1m koľajniciu
- uchytenie sa nasúva na koľajniciu
- **farba:** hliník
- **materiál:** hliník
- **sada obsahuje:** 5 x uchytenie
- predaj na sadu



typ:	kód:
pre dvere šírky do 25mm	20065
pre dvere šírky do 45mm	20066

uchytenie pre drevenú kryciu lištu HERKULES MANTION

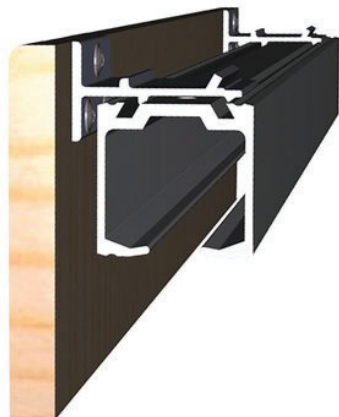

- uchytenie pre drevenú kryciu lištu HERKULES MANTION
- uchytenie sa upevňuje priamo na drevenú lištu
- použitie pre hrúbku dverí od 16 - 45 mm
- farba: hliník
- materiál: hliník
- predaj na ks



kód:
20067

krycia lišta pre systém HERKULES MANTION



- krycia lišta slúži na prekrytie koľajnice HERKULES MANTION
- krycia lišta sa nasúva priamo na koľajnicu
- farba: hliník
- materiál: hliník
- predaj na ks

Rozmery pre hrúbku dverí do 25 mm:
• rozmery (Š x V x D):
35,5 x 100 x 2010 / 4020mm

Rozmery pre hrúbku dverí do 45 mm:
• rozmery (Š x V x D):
54 x 100 x 2010 / 4020mm



do hrúbky dverí / dĺžka:	kód:
do 25 mm / 2010 mm	6035
do 25 mm / 4020 mm	6037
do 45 mm / 2010 mm	6036
do 45 mm / 4020 mm	6038

krytky pre HERKULES MANTION



- krytka pre kryciu lištu koľajnice HERKULES MANTION
- farba: sivá
- materiál: plast
- predaj na pár
- krytka slúži na bočné prekrytie koľajnice HERKULES MANTION
- farba: sivá
- materiál: plast
- predaj na pár



typ:	kód:
krytka krycej lišty do 25 mm	6039
krytka krycej lišty do 45 mm	6040
krytka koľajnice	321-040

vodiaci prvok pre systém HERKULES MANTION

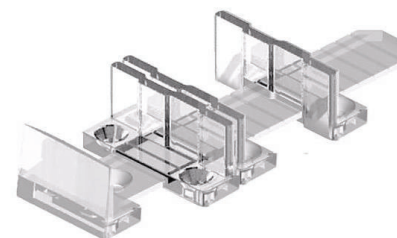

- plastový vodiaci prvok pre systém HERKULES MANTION
- vodiaci prvok slúži pre stabilné vedenie dverí
- je možné nastaviť rôznu šírku dverí
- farba: priesvitná
- materiál: plast
- predaj na ks



kód:
216-007

sada na vidiecke a loft posuvné dvere BARN I



- kompletná sada na jedny posuvné dvere BARN I
- zaťaženie: do 100 kg
- minimálna hrúbka dverí: 18 - 45 mm
- maximálna šírka dverí: 950 mm
- celková šírka: 2000 mm
- farba: čierna matná
- materiál: ocel'
- sada obsahuje: 2 x vozík s uchytením na dvere, 2 x doraz s ukotvením, vodiaci prvok, šrauby, 1 x 2m koľajnica
- predaj na sadu

kód:

22PADL005R

sada na vidiecke a loft posuvné dvere BARN II



- kompletná sada na jedny posuvné dvere BARN II
- zaťaženie: do 100 kg
- minimálna hrúbka dverí: 18 - 45 mm
- maximálna šírka dverí: 950 mm
- celková šírka: 2000 mm
- farba: čierna matná
- materiál: ocel'
- sada obsahuje: 2 x vozík s uchytením na dvere, 2 x doraz s ukotvením, vodiaci prvok, šrauby, 1 x 2m koľajnica
- predaj na sadu

kód:

3-12117

sada na vidiecke a loft posuvné dvere BARN III



- kompletná sada na jedny posuvné dvere BARN III
- zaťaženie: do 100 kg
- minimálna hrúbka dverí: 35 - 45 mm
- maximálna šírka dverí: 950 mm
- celková šírka: 2000 mm
- farba: čierna matná
- materiál: ocel'
- sada obsahuje: 2 x vozík s uchytením na dvere, 2 x doraz s ukotvením, vodiaci prvok, šrauby, 1 x 2m koľajnica
- predaj na sadu

kód:

3-12118

sada na vidiecke a loft posuvné dvere BARN IV



- kompletná sada na jedny posuvné dvere BARN IV
- zaťaženie: do 100 kg
- minimálna hrúbka dverí: 18 - 45 mm
- maximálna šírka dverí: 950 mm
- celková šírka: 2000 mm
- farba: čierna matná
- materiál: ocel'
- sada obsahuje: 2 x vozík s uchytením na dvere, 2 x doraz s ukotvením, vodiaci prvok, šrauby, 1 x 2m koľajnica
- predaj na sadu

kód:

3-12119

tlmiaci systém pre sady BARN

- tlmiaci systém pre sady BARN
- tlmiaci systém na obe strany dverí
- tlmič sa montuje na hornú hranu dverí
- predaj na sadu



kód:
12120

úchytka pre sady BARN

- vidiecka úchytka pre sady BARN
- rozmery (D x Š x H): 228 x 32 x 43 mm
- farba: čierna matná
- materiál: oceľ
- predaj na ks



kód:
22044

sada kovania na posuvné dvere s neviditeľnou koľajnicou MAGIC II TERNO SCORREVOLI

- kompletná sada na jedny posuvné dvere s neviditeľnou koľajnicou TERNO SCORREVOLI
- montáž len na stenu
- koľaj sa montuje na dvere
- zaťaženie: do 80 kg
- minimálna hrúbka dverí: 35 mm
- maximálna šírka dverí: 1100 mm
- minimálna šírka dverí: 680 mm
- výškové nastavenie: +/- 2mm
- predaj na kompletnú sadu



kód:
3-15589

sada pre lomené dvere DUCASSE

- sada pre lomené a skladané dvere pre dve krídla DUCASSE
- zaťaženie: do 25 kg
- maximálna šírka jedného krídla: 500 mm
- maximálna celková šírka: 1000 mm
- sada obsahuje: koľajnica 2m, spodný + vrchný vozík, stredové závesy + závesy na 35mm vrtanie, skrutky



kód:
3863

KOVANIE NA NÁBYTKOVÉ DVIERKA

www.cps-interier.sk

spodná / vrchná koľajnica MINI



- spodná / vrchná koľajnica MINI pre nábytkové posuvné dvierka
- rozmery (D x Š x V): 3 m x 15 mm x 8 mm
- farba: hliník
- materiál: hliník
- predaj na ks

bimak
systemy przesuwne

kód:
3292

spodné kovanie MINI



- spodné koliesko MINI pre nábytkové posuvné dvierka
- predaj na ks

bimak
systemy przesuwne

kód:
3386

vrchné kovanie MINI

- vrchné koliesko MINI pre nábytkové posuvné dverka
- predaj na ks

bimak
systemy przesuwne



kód:
9868

brzda pre systém MINI

- plastová brzda pre spodné koliesko MINI
- farba: sivá
- materiál: plast
- predaj na ks

bimak
systemy przesuwne



kód:
3388

spodná / vrchná koľajnica UNIPOS

- spodná / vrchná koľajnica UNIPOS pre nábytkové posuvné dverka
- rozmery (D x Š x V): 3 / 2,5 m x 12 mm x 7 mm
- rozmery drážky (V x Š): 6 mm x 8 mm
- farba: hliník, hnedá
- materiál: hliník, plast
- predaj na ks



farba / dĺžka	kód:
hliník / 3m	100017
hnedá / 2,5m	3599

spodné a vrchné koliesko UNIPOS

- spodné a vrchné koliesko UNIPOS pre nábytkové posuvné dverka
- zaťaženie: do 15 kg
- priemer vŕtania: 35 mm
- materiál: plast
- farba: biela, hnedá
- sada obsahuje: vrchné a spodné koliesko
- predaj na sadu



farba	kód:
biela	3588
hnedá	3592

KOVANIE NA VSTAVANÉ SKRINE

www.cps-interier.sk

madlo na vstavané skrine pre úzku štetinu TREND LINE PROALU

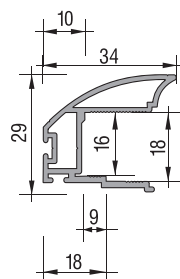

- hliníkové madlo pre vstavané skrine TREND LINE PROALU
- určené pre hrúbky výplne: 18 mm
- madlo má drážku pre dorazovú a protiprachovú štetinu
- dĺžka: 2,7 m
- farba: hliník
- materiál: hliník
- predaj na ks

proALU

kód:
19012

madlo na vstavané skrine pre úzku štetinu SUPERDUO BIMAK



- hliníkové madlo pre vstavané skrine SUPERDUO BIMAK
- určené pre hrúbky výplne: 18 mm
- madlo má drážku pre dorazovú a protiprachovú štetinu
- dĺžka: 5,5 m
- farba: hliník
- materiál: hliník
- predaj na ks

bimak
systemy przesuwne

tip pre vás

- výška 5,5 m

kód:
11143

madlo na vstavané skrine pre širokú štetinu NOVO S GTV

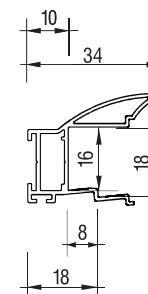

- hliníkové madlo pre vstavané skrine NOVO S GTV
- určené pre hrúbky výplne: 18 mm
- madlo má drážku pre dorazovú a protiprachovú štetinu
- dĺžka: 2,7 m
- farba: hliník
- materiál: hliník
- predaj na ks

GTV

kód:
19022

madlo na vstavané skrine pre širokú štetinu NOVO S GTV

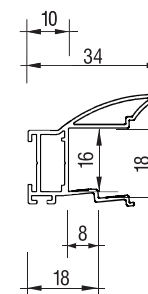

- hliníkové madlo pre vstavané skrine NOVO S GTV
- určené pre hrúbky výplne: 18 mm
- madlo má drážku pre dorazovú a protiprachovú štetinu
- dĺžka: 2,7 m
- farba: biela lesklá
- materiál: hliník
- predaj na ks

GTV

kód:
50011

madlo na vstavané skrine pre širokú štetinu NOVO S GTV

- hliníkové madlo pre vstavané skrine NOVO S GTV
- určené pre hrúbky výplne: 18 mm
- madlo má drážku pre dorazovú a protiprachovú štetinu
- dĺžka: 2,7 m
- farba: čierna matná
- materiál: hliník
- predaj na ks

GTV

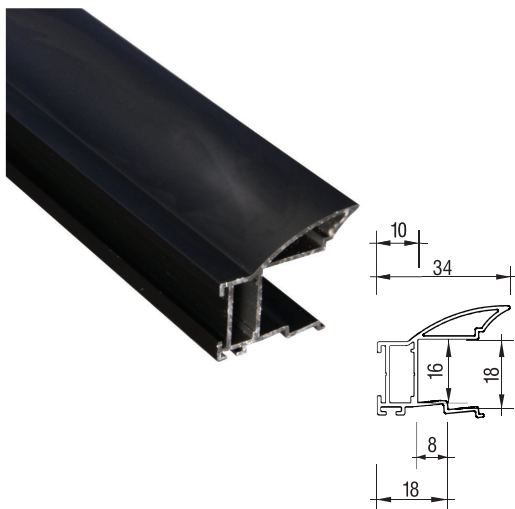

kód:
11142

madlo na vstavané skrine pre širokú štetinu KVADRO PROALU

- hliníkové madlo pre vstavané skrine NOVO S GTV
- určené pre hrúbky výplne: 18 mm
- madlo má drážku pre dorazovú a protiprachovú štetinu
- dĺžka: 2,7 m
- farba: biela lesklá
- materiál: hliník
- predaj na ks

proALU

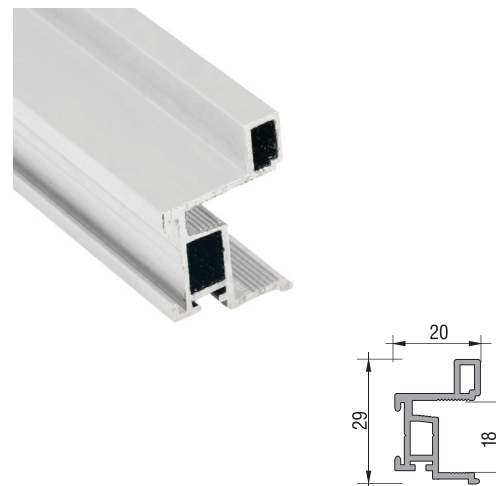

kód:
12905

madlo na vstavané skrine pre širokú štetinu KVADRO PROALU

- hliníkové madlo pre vstavané skrine NOVO S GTV
- určené pre hrúbky výplne: 18 mm
- madlo má drážku pre dorazovú a protiprachovú štetinu
- dĺžka: 2,7 m
- farba: hliník
- materiál: hliník
- predaj na ks

proALU

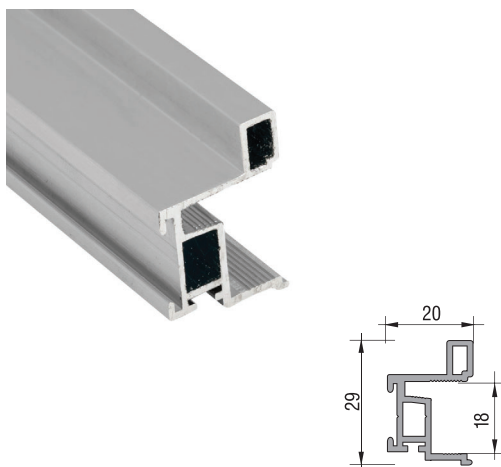

kód:
9999

madlo na vstavané skrine pre širokú štetinu KVADRO PROALU

- hliníkové madlo pre vstavané skrine NOVO S GTV
- určené pre hrúbky výplne: 18 mm
- madlo má drážku pre dorazovú a protiprachovú štetinu
- dĺžka: 2,7 m
- farba: čierna matná
- materiál: hliník
- predaj na ks

proALU

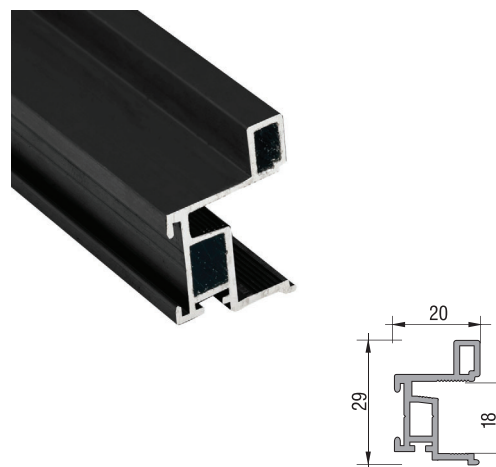

kód:
99999

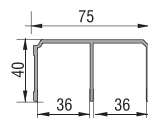
vrchná koľajnica PROALU

- vrchná koľajnica pre vstavané skrine
- **dĺžka:** 2,3,4,6 m
- **farba:** hliník, biela lesklá, čierna matná
- **materiál:** hliník
- **rozmery (V x Š):** 40 x 75 mm
- predaj na ks

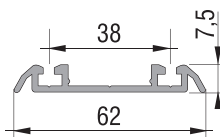

farba / dĺžka:	kód:
hliník / 2 m	19005-2m
hliník / 3 m	19005-3m
hliník / 4 m	19005-4m
hliník / 6 m	19005-6m
biela lesklá / 2 m	22032-2m
biela lesklá / 3 m	22032-3m
biela lesklá / 4 m	22032-4m
biela lesklá / 6 m	22032-6m
čierna matná / 2 m	22036-2m
čierna matná / 3 m	22036-3m
čierna matná / 4 m	22036-4m
čierna matná / 6 m	22036-6m

spodná koľajnica ELEGANT PROALU

- spodná koľajnica pre vstavané skrine
- **ELEGANT PROALU**
- **dĺžka:** 2,3,4,6 m
- **farba:** hliník, biela lesklá, čierna matná
- **materiál:** hliník
- predaj na ks

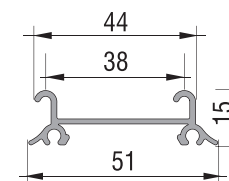

farba / dĺžka:	kód:
hliník / 2 m	10679-2m
hliník / 3 m	10679-3m
hliník / 4 m	10679-4m
hliník / 6 m	10679-6m
biela lesklá / 2 m	22024-2m
biela lesklá / 3 m	22024-3m
biela lesklá / 4 m	22024-4m
biela lesklá / 6 m	22024-6m
čierna matná / 2 m	22027-2m
čierna matná / 3 m	22027-3m
čierna matná / 4 m	22027-4m
čierna matná / 6 m	22027-6m

spodná koľajnica UNIVERSAL PROALU

- spodná koľajnica pre vstavané skrine
- **UNIVERSAL PROALU**
- **dĺžka:** 2,3,4,6 m
- **farba:** hliník
- **materiál:** hliník
- predaj na ks

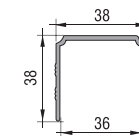
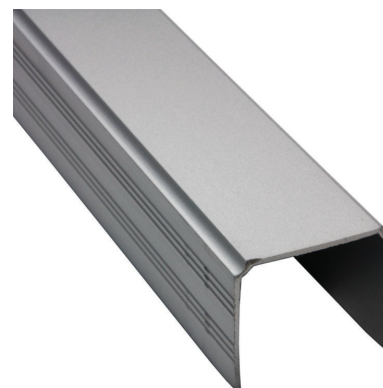

farba / dĺžka:	kód:
hliník / 2 m	22031-2m
hliník / 3 m	22031-3m
hliník / 4 m	22031-4m
hliník / 6 m	22031-6m

vrchná jednokoľajnica PROALU

- vrchná jednokoľajnica pre vstavané skrine
- **dĺžka:** 3 m
- **farba:** hliník
- **materiál:** hliník
- **rozmery (V x Š):** 39 x 39 mm
- predaj na ks



kód:
7676

spodná jednokoľajnica PROALU

- spodná jednokoľajnica pre vstavané skrine PROALU
- dĺžka: 3 m
- farba: hliník
- materiál: hliník
- predaj na ks

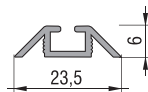

kód:

1098

profil L

- profil L pre vstavané skrine
- dĺžka: 3 m
- farba: hliník, biela lesklá, matná čierna
- materiál: hliník
- predaj na ks

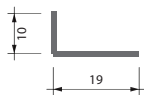

farba:

hliník	3534
biela lesklá	50035
čierna matná	22059

kód:

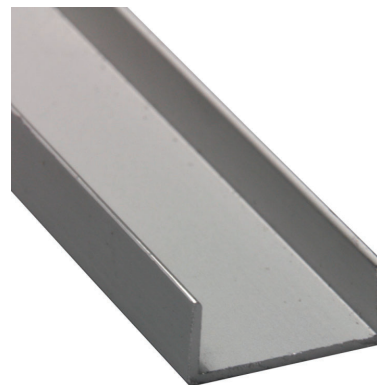
profil C

- profil C pre vstavané skrine
- dĺžka: 3 m
- farba: hliník, biela lesklá, matná čierna
- materiál: hliník
- predaj na ks

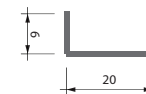

farba:

hliník	8089
biela lesklá	00065
čierna matná	22060

kód:

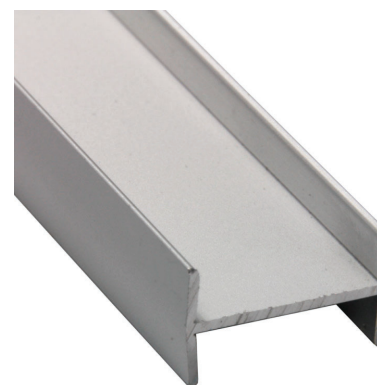
profil H

- profil H pre vstavané skrine
- dĺžka: 3 m
- farba: hliník, biela lesklá, matná čierna
- materiál: hliník
- predaj na ks

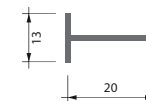

farba:

hliník	12054
biela lesklá	00066
čierna matná	8749

kód:

vrchný rámový profil INOVA EXCLUSIVE PROALU

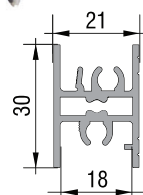

- vrchný rámový profil pre presklené a zrkadlové dvere
- dĺžka: 1,3 m
- farba: hliník, biela lesklá, matná čierna
- materiál: hliník
- predaj na ks



dĺžka / farba:	kód:
1 m / hliník	22047-1m
1 m / biela lesklá	22057-1m
1 m / čierna matná	22058-1m
3 m / hliník	22047
3 m / biela lesklá	22057
3 m / čierna matná	22058

spodný rámový profil INOVA EXCLUSIVE PROALU

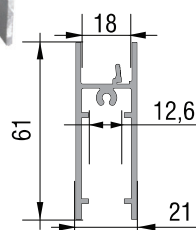

- spodný rámový profil pre presklené a zrkadlové dvere
- dĺžka: 1,3 m
- farba: hliník, biela lesklá, matná čierna
- materiál: hliník
- predaj na ks



dĺžka / farba:	kód:
1 m / hliník	22015-1m
1 m / biela lesklá	22055-1m
1 m / čierna matná	22056-1m
3 m / hliník	22015
3 m / biela lesklá	22055
3 m / čierna matná	22056

deliaci rámový profil INOVA EXCLUSIVE PROALU

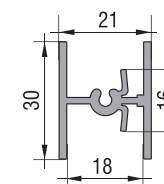

- deliaci rámový profil pre presklené a zrkadlové dvere
- dĺžka: 3 m
- farba: hliník, biela lesklá, matná čierna
- materiál: hliník
- predaj na ks



farba:	kód:
hliník	22016
biela lesklá	0707
čierna matná	0710

sada koliesok pre spodnú koľajnicu ELEGANT PROALU

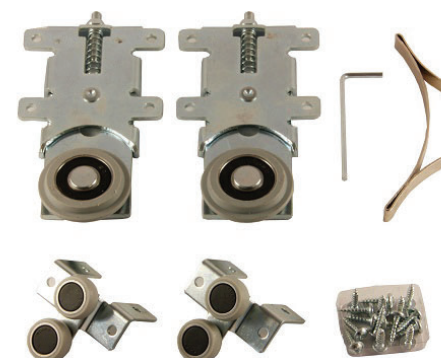

- kompletná sada koliesok pre koľajnicu ELEGANT PROALU
- spodné koliesko s pružinkou
- zaťaženie: 50 kg
- sada obsahuje: 2 x spodné kolieska, 2 x vrchné koliesko, 1 x brzda do spodnej koľajnice
- predaj na sady



kód:
10684

koliesko pre spodnú koľajnicu ELEGANT s pružinkou BIMAK



- koliesko pre koľajnicu ELEGANT PROALU
- koliesko určené pre hrúbky výplne 18 mm
- spodné koliesko s pružinkou
- **zaťaženie:** 50 kg
- predaj na ks

bimak
systemy przesuwne

kód:

513554

sada koliesok pre spodnú koľajnicu UNIVERSAL PROALU



- kompletná sada koliesok pre koľajnicu UNIVERSAL PROALU
- koliesko určené pre hrúbky výplne 18 mm
- **zaťaženie:** 50 kg
- **sada obsahuje:** 2 x spodné kolieska, 2 x vrchné koliesko, 1 x brzda do spodnej koľajnice
- predaj na sady

proALU

kód:

17106

koliesko pre spodnú koľajnicu ELEGANT bez pružinky PROALU

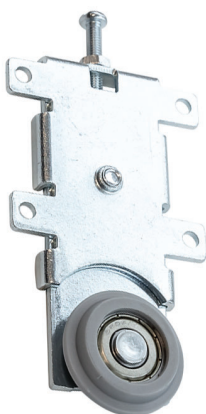

- koliesko pre koľajnicu ELEGANT PROALU
- koliesko určené pre hrúbky výplne 18 mm
- spodné koliesko bez pružinky
- **zaťaženie:** 50 kg
- predaj na ks

proALU

kód:

10683

koliesko pre spodnú koľajnicu UNIVERSAL BIMAK

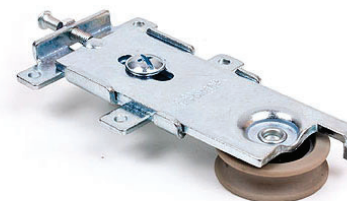

- koliesko pre koľajnicu ELEGANT PROALU
- koliesko určené pre hrúbky výplne 18 mm
- **zaťaženie:** 50 kg
- predaj na ks

bimak
systemy przesuwne

kód:

513553

vrchné koliesko s pružinkou BIMAK

- vrchné koliesko s pružinkou BIMAK
- vďaka pružinke dverka nehrkajú v koľajnici
- predaj na ks

bimak
systemy przesuwne



kód:
4447

sada koliesok do rámového profilu pre spodnú koľajnicu ELEGANT PROALU

- sada spodných koliesok do rámového profilu pre koľajnicu ELEGANT PROALU
- zaťaženie: 50 kg
- sada obsahuje: 2 x spodné kolieska
- predaj na sady

proALU



kód:
22046

sada koliesok do rámového profilu pre spodnú koľajnicu UNIVERSAL PROALU

- sada spodných koliesok do rámového profilu pre koľajnicu UNIVERSAL PROALU
- zaťaženie: 50 kg
- sada obsahuje: 2 x spodné kolieska
- predaj na sady

proALU



kód:
12580

vrchné koliesko s pružinkou BIMAK

- vrchné koliesko s pružinkou BIMAK
- vďaka pružinke dverka nehrkajú v koľajnici
- predaj na ks

bimak
systemy przesuwne



kód:
4447

vrchné koliesko do rámového profilu INOVA EXCLUSIVE PROALU

- sada vrchných koliesok do rámového profilu PROALU
- sada obsahuje: 2 x vrchné kolieska
- predaj na sady



kód:

22045

vrchné koliesko s tlmeným zatváraním pre klasické a rámové dvere BIMAK

- sada vrchných koliesok s tlmením pre klasické a rámové dvere
- sadu je možné použiť na tlmenie jedných dverí z jednej a z druhej strany alebo na jednu stranu dverí
- doťah je možné montovať aj dodatočne na existujúce dvere
- sada obsahuje: 2 x vrchné kolieska s tlmením, 2 x vymeniteľné komponenty pre rámové profily
- predaj na sady

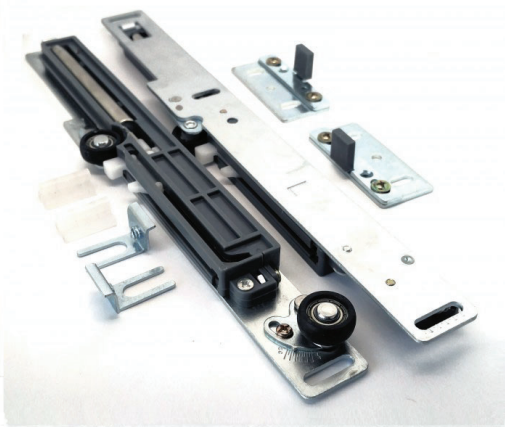

kód:

15747

štetina dorazová úzka

- dorazová štetina úzka
- verzie: nasúvacia, samolepiaca
- rozmery (Š x V): 4,8 mm x 4 mm
- predaj na metre



typ:

nasúvacia

samolepiaca

kód:

0437

3584

štetina dorazová široká

- dorazová štetina široká
- farby: sivá, biela, čierna
- rozmery (Š x V): 14,5 mm x 4 mm
- predaj na metre



farba:

sivá

biela

čierna

kód:

3550

50013

17105

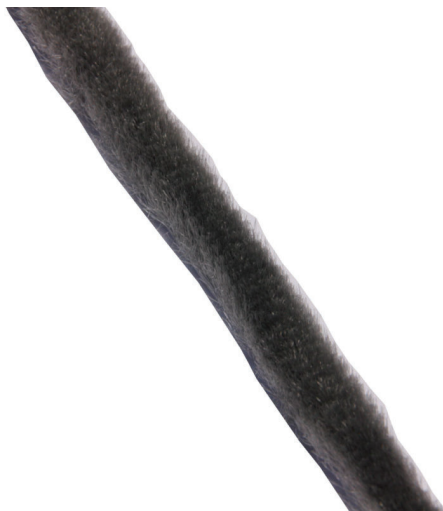
štetina protiprachová úzka

- dorazová štetina úzka
- verzie: nasúvacia, samolepiaca
- rozmery (Š x V): 4,8 mm x 10 mm
- predaj na metre

typ:	kód:
nasúvacia	3589
samolepiaca	3586

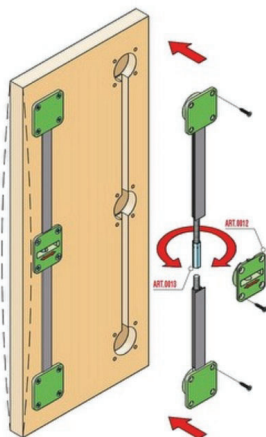
výstuha posuvných dverí

- výstuha pre posuvné dvere
- kovanie zabraňujúce prehybaniu dverí
- určené pre hrúbky výplne 18 mm
- predaj na ks

kód:
4315

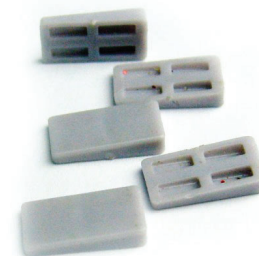
zarážka pre úzku štetinu

- praktická zarážka pre úzke štetiny
- farba: sivá
- materiál: plast
- predaj na ks

bimak
systemy przesuwne

kód:
10674

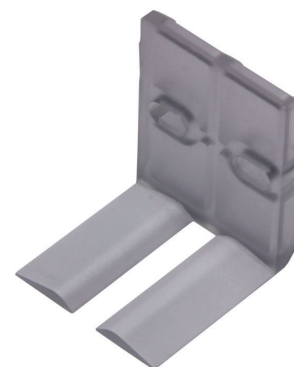
brzda do vrchnej koľajnice P-PTG GTV

- brzda do vrchnej koľajnice P-PTG GTV
- brzda sa skrutkuje do stropu cez koľajnicu
- farba: priesvitná
- materiál: plast
- predaj na ks

GTV

kód:
12200

brzda do vrchnej koľajnice nalepovacia PROALU

- brzda do vrchnej koľajnice PROALU
- brzda sa lepí na vnútorný bok koľajnice
- materiál: plast
- predaj na ks

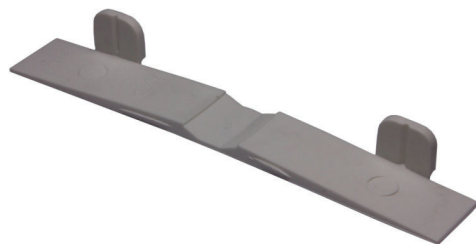

kód:
3489

brzda do spodnej koľajnice ELEGANT PROALU

- brzda do spodnej koľajnice ELEGANT PROALU
- brzda sa nasúva priamo do koľajnice
- materiál: oceľ
- predaj na ks



kód:
10678

bočné tesnenie do madla pre rámové profily

- bočné tesnenie pre rámové profily
- používa sa na utesnenie skla v madle
- farba: priesvitná
- materiál: plast
- rozmery (Š x V x D): 17,6 mm x 18 mm x 3 m
- predaj ks

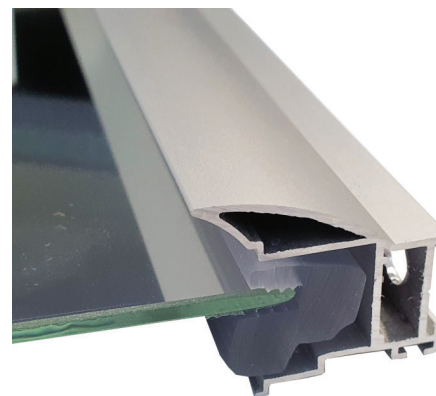

kód:
10928

spodné a vrchné tesnenie do rámového profilu

- vrchné a spodné tesnenie pre rámové profily
- používa sa na utesnenie skla v rámovom profile
- farba: priesvitná
- materiál: plast
- rozmery (Š x V): 18 mm x 9 mm
- predaj na metre

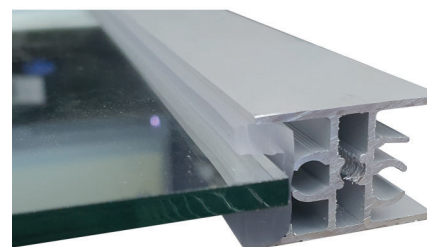

kód:
3595

**tesniaca gumička do rámového profilu
KOCKA PROALU**

- bočné tesnenie pre rámové profily
- používa sa na utesnenie skla v rámovom profile
- odporúčame použiť každých 300 mm
- farba: biela
- materiál: plast
- rozmery (Š x V x D): 18 mm x 15 mm x 25 mm
- predaj ks



kód:
5927

**klip pre spodnú koľajnicu UNIVERSAL
PROALU**

- montážny klip pre koľajnicu UNIVERSAL PROALU
- klip sa montuje na podlahu a koľajnica sa naklikáva na klipy
- odporúčame použiť každých 500 mm
- farba: čierna
- materiál: plast
- priemer: 31 mm
- predaj ks



kód:
22019

VÝPOČTY PRE KOVANIE NA VSTAVANÉ SKRINE

KOVANIE NA VSTAVANÉ SKRINE

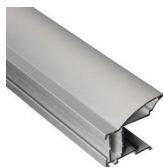
výpočet rozmerov dverí a výplní do dverí**madlo: NOVO S****koľajnica: ELEGANT****výplň: 18 mm DTD****VÝŠKY****• Ako vypočítať výšku madla**

svetlá výška otvoru – 37 mm = výška madla

• Ako vypočítať výšku dosky

svetlá výška otvoru – 37 mm – 1,5 mm = výška dosky

• Ako vypočítať výšku dosky pri rámovom profile INOVA EXCLUSIVE

výška madla – 81 mm = výška dosky

Pri použití predeľovacieho profilu sa od dosky odpočítava 16 mm.

ŠÍRKY**2 x dvere****• Ako vypočítať šírku dverí**

šírka dverí = (svetlá šírka otvoru + 34 mm)/2

• Ako vypočítať šírku dosky

šírka dosky = ((svetlá šírka otvoru + 34 mm)/2) - 36 mm

• Ako vypočítať šírku rámového profilu INOVA EXCLUSIVE

šírka profilu = ((svetlá šírka otvoru + 34 mm)/2) - 54 mm

3 x dvere**• Ako vypočítať šírku dverí**

šírka dverí = (svetlá šírka otvoru + 68 mm)/3

• Ako vypočítať šírku dosky

šírka dosky = ((svetlá šírka otvoru + 68 mm)/3) - 36 mm

• Ako vypočítať šírku rámového profilu INOVA EXCLUSIVE

šírka profilu = ((svetlá šírka otvoru + 68 mm)/3) - 54 mm

4 x dvere**• Ako vypočítať šírku dverí**

šírka dverí = (svetlá šírka otvoru + 102 mm)/4

• Ako vypočítať šírku dosky

šírka dosky = ((svetlá šírka otvoru + 102 mm)/4) - 36 mm

• Ako vypočítať šírku rámového profilu INOVA EXCLUSIVE

šírka profilu = ((svetlá šírka otvoru + 102 mm)/4) - 54 mm

výpočet rozmerov dverí a výplní do dverí**madlo: NOVO S****koľajnica: UNIVERSAL****výplň: 18 mm DTD****VÝŠKY****• Ako vypočítať výšku madla**

svetlá výška otvoru – 43 mm = výška madla

• Ako vypočítať výšku dosky

svetlá výška otvoru – 43 mm – 1,5 mm = výška dosky

• Ako vypočítať výšku dosky pri rámovom profile INOVA EXCLUSIVE

výška madla – 81 mm = výška dosky

Pri použití predeľovacieho profilu sa od dosky odpočítava 16 mm.

ŠÍRKY**2 x dvere****• Ako vypočítať šírku dverí**

šírka dverí = (svetlá šírka otvoru + 34 mm)/2

• Ako vypočítať šírku dosky

šírka dosky = ((svetlá šírka otvoru + 34 mm)/2) - 36 mm

• Ako vypočítať šírku rámového profilu INOVA EXCLUSIVE

šírka profilu = ((svetlá šírka otvoru + 34 mm)/2) - 54 mm

3 x dvere**• Ako vypočítať šírku dverí**

šírka dverí = (svetlá šírka otvoru + 68 mm)/3

• Ako vypočítať šírku dosky

šírka dosky = ((svetlá šírka otvoru + 68 mm)/3) - 36 mm

• Ako vypočítať šírku rámového profilu INOVA EXCLUSIVE

šírka profilu = ((svetlá šírka otvoru + 68 mm)/3) - 54 mm

4 x dvere**• Ako vypočítať šírku dverí**

šírka dverí = (svetlá šírka otvoru + 102 mm)/4

• Ako vypočítať šírku dosky

šírka dosky = ((svetlá šírka otvoru + 102 mm)/4) - 36 mm

• Ako vypočítať šírku rámového profilu INOVA EXCLUSIVE

šírka profilu = ((svetlá šírka otvoru + 102 mm)/4) - 54 mm

výpočet rozmerov dverí a výplní do dverí**madlo:** NOVO S**koľajnica:** ELEGANT**výplň:** 4 mm sklo / zrkadlo**typ tesnenia:** tesnenie kocka**VÝŠKY****• Ako vypočítať výšku madla**

svetlá výška otvoru – 37 mm = výška madla

• Ako vypočítať výšku skla pri rámovom profile INOVA EXCLUSIVE

výška madla – 71 mm = výška skla

Pri použití predeľovacieho profilu sa od skla odpočítavajú 3 mm.**ŠÍRKY****2 x dvere****• Ako vypočítať šírku dverí**

šírka dverí = (svetlá šírka otvoru + 34 mm)/2

• Ako vypočítať šírku skla

šírka skla = ((svetlá šírka otvoru + 34 mm)/2)-22 mm

• Ako vypočítať šírku rámového profilu INOVA EXCLUSIVE

šírka profilu = ((svetlá šírka otvoru + 34 mm)/2)-54 mm

3 x dvere**• Ako vypočítať šírku dverí**

šírka dverí = (svetlá šírka otvoru + 68 mm)/3

• Ako vypočítať šírku skla

šírka skla = ((svetlá šírka otvoru + 68 mm)/3)-22 mm

• Ako vypočítať šírku rámového profilu INOVA EXCLUSIVE

šírka profilu = ((svetlá šírka otvoru + 68 mm)/3)-54 mm

4 x dvere**• Ako vypočítať šírku dverí**

šírka dverí = (svetlá šírka otvoru + 102 mm)/4

• Ako vypočítať šírku skla

šírka skla = ((svetlá šírka otvoru + 102 mm)/4)-22 mm

• Ako vypočítať šírku rámového profilu INOVA EXCLUSIVE

šírka profilu = ((svetlá šírka otvoru + 102 mm)/4)-54 mm

výpočet rozmerov dverí a výplní do dverí**madlo:** NOVO S**koľajnica:** UNIVERSAL**výplň:** 4 mm sklo / zrkadlo**typ tesnenia:** tesnenie kocka**VÝŠKY****• Ako vypočítať výšku madla**

svetlá výška otvoru – 43 mm = výška madla

• Ako vypočítať výšku skla pri rámovom profile INOVA EXCLUSIVE

výška madla – 71 mm = výška skla

Pri použití predeľovacieho profilu sa od skla odpočítavajú 3 mm.**ŠÍRKY****2 x dvere****• Ako vypočítať šírku dverí**

šírka dverí = (svetlá šírka otvoru + 34 mm)/2

• Ako vypočítať šírku skla

šírka skla = ((svetlá šírka otvoru + 34 mm)/2)-22 mm

• Ako vypočítať šírku rámového profilu INOVA EXCLUSIVE

šírka profilu = ((svetlá šírka otvoru + 34 mm)/2)-54 mm

3 x dvere**• Ako vypočítať šírku dverí**

šírka dverí = (svetlá šírka otvoru + 68 mm)/3

• Ako vypočítať šírku skla

šírka skla = ((svetlá šírka otvoru + 68 mm)/3)-22 mm

• Ako vypočítať šírku rámového profilu INOVA EXCLUSIVE

šírka profilu = ((svetlá šírka otvoru + 68 mm)/3)-54 mm

4 x dvere**• Ako vypočítať šírku dverí**

šírka dverí = (svetlá šírka otvoru + 102 mm)/4

• Ako vypočítať šírku skla

šírka skla = ((svetlá šírka otvoru + 102 mm)/4)-22 mm

• Ako vypočítať šírku rámového profilu INOVA EXCLUSIVE

šírka profilu = ((svetlá šírka otvoru + 102 mm)/4)-54 mm

výpočet rozmerov dverí a výplní do dverí**madlo: NOVO S****koľajnica: ELEGANT****výplň: 4 mm sklo / zrkadlo****typ tesnenia: tesniace gummy do rámu****VÝŠKY**

- Ako vypočítať výšku madla
svetlá výška otvoru – 37 mm = výška madla

- Ako vypočítať výšku skla pri rámovom profile INOVA EXCLUSIVE
výška madla – 84 mm = výška skla

Pri použití predeľovacieho profilu sa od skla odpočítavajú 3 mm.

ŠÍRKY**2 x dvere**

- Ako vypočítať šírku dverí
šírka dverí = (svetlá šírka otvoru + 34 mm)/2

- Ako vypočítať šírku skla
šírka skla = ((svetlá šírka otvoru + 34 mm)/2) - 40 mm

- Ako vypočítať šírku rámového profilu INOVA EXCLUSIVE
šírka profilu = ((svetlá šírka otvoru + 34 mm)/2) - 54 mm

3 x dvere

- Ako vypočítať šírku dverí
šírka dverí = (svetlá šírka otvoru + 68 mm)/3

- Ako vypočítať šírku skla
šírka skla = ((svetlá šírka otvoru + 68 mm)/3) - 40 mm

- Ako vypočítať šírku rámového profilu INOVA EXCLUSIVE
šírka profilu = ((svetlá šírka otvoru + 68 mm)/3) - 54 mm

4 x dvere

- Ako vypočítať šírku dverí
šírka dverí = (svetlá šírka otvoru + 102 mm)/4

- Ako vypočítať šírku skla
šírka skla = ((svetlá šírka otvoru + 102 mm)/4) - 40 mm

- Ako vypočítať šírku rámového profilu INOVA EXCLUSIVE
šírka profilu = ((svetlá šírka otvoru + 102 mm)/4) - 54 mm

výpočet rozmerov dverí a výplní do dverí**madlo: NOVO S****koľajnica: UNIVERSAL****výplň: 4 mm sklo / zrkadlo****typ tesnenia: tesniace gummy do rámu****VÝŠKY**

- Ako vypočítať výšku madla
svetlá výška otvoru – 43 mm = výška madla

- Ako vypočítať výšku skla pri rámovom profile INOVA EXCLUSIVE
výška madla – 84 mm = výška skla

Pri použití predeľovacieho profilu sa od skla odpočítavajú 3 mm.

ŠÍRKY**2 x dvere**

- Ako vypočítať šírku dverí
šírka dverí = (svetlá šírka otvoru + 34 mm)/2

- Ako vypočítať šírku skla
šírka skla = ((svetlá šírka otvoru + 34 mm)/2) - 40 mm

- Ako vypočítať šírku rámového profilu INOVA EXCLUSIVE
šírka profilu = ((svetlá šírka otvoru + 34 mm)/2) - 54 mm

3 x dvere

- Ako vypočítať šírku dverí
šírka dverí = (svetlá šírka otvoru + 68 mm)/3

- Ako vypočítať šírku skla
šírka skla = ((svetlá šírka otvoru + 68 mm)/3) - 40 mm

- Ako vypočítať šírku rámového profilu INOVA EXCLUSIVE
šírka profilu = ((svetlá šírka otvoru + 68 mm)/3) - 54 mm

4 x dvere

- Ako vypočítať šírku dverí
šírka dverí = (svetlá šírka otvoru + 102 mm)/4

- Ako vypočítať šírku skla
šírka skla = ((svetlá šírka otvoru + 102 mm)/4) - 40 mm

- Ako vypočítať šírku rámového profilu INOVA EXCLUSIVE
šírka profilu = ((svetlá šírka otvoru + 102 mm)/4) - 54 mm

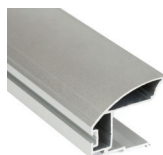
výpočet rozmerov dverí a výplní do dverí**madlo:** TREND LINE / SUPER DUO**koľajnica:** ELEGANT**výplň:** 18 mm DTD**VÝŠKY****• Ako vypočítať výšku madla**

svetlá výška otvoru – 37 mm = výška madla

• Ako vypočítať výšku dosky

svetlá výška otvoru – 37 mm – 1,5 mm = výška dosky

• Ako vypočítať výšku dosky pri rámovom profile INOVA EXCLUSIVE

výška madla – 81 mm = výška dosky

Pri použití predeľovacieho profilu sa od dosky odpočítava 16 mm.

ŠÍRKY**2 x dvere****• Ako vypočítať šírku dverí**

šírka dverí = (svetlá šírka otvoru + 34 mm)/2

• Ako vypočítať šírku dosky

šírka dosky = ((svetlá šírka otvoru + 34 mm)/2)-36 mm

• Ako vypočítať šírku rámového profilu INOVA EXCLUSIVE

šírka profilu = ((svetlá šírka otvoru + 34 mm)/2)-52 mm

3 x dvere**• Ako vypočítať šírku dverí**

šírka dverí = (svetlá šírka otvoru + 68 mm)/3

• Ako vypočítať šírku dosky

šírka dosky = ((svetlá šírka otvoru + 68 mm)/3)-36 mm

• Ako vypočítať šírku rámového profilu INOVA EXCLUSIVE

šírka profilu = ((svetlá šírka otvoru + 68 mm)/3)-52 mm

4 x dvere**• Ako vypočítať šírku dverí**

šírka dverí = (svetlá šírka otvoru + 102 mm)/4

• Ako vypočítať šírku dosky

šírka dosky = ((svetlá šírka otvoru + 102 mm)/4)-36 mm

• Ako vypočítať šírku rámového profilu INOVA EXCLUSIVE

šírka profilu = ((svetlá šírka otvoru + 102 mm)/4)-52 mm

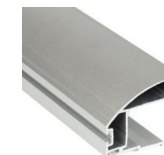
výpočet rozmerov dverí a výplní do dverí**madlo:** TREND LINE / SUPER DUO**koľajnica:** UNIVERSAL**výplň:** 18 mm DTD**VÝŠKY****• Ako vypočítať výšku madla**

svetlá výška otvoru – 43 mm = výška madla

• Ako vypočítať výšku dosky

svetlá výška otvoru – 43 mm – 1,5 mm = výška dosky

• Ako vypočítať výšku dosky pri rámovom profile INOVA EXCLUSIVE

výška madla – 81 mm = výška dosky

Pri použití predeľovacieho profilu sa od dosky odpočítava 16 mm.

ŠÍRKY**2 x dvere****• Ako vypočítať šírku dverí**

šírka dverí = (svetlá šírka otvoru + 34 mm)/2

• Ako vypočítať šírku dosky

šírka dosky = ((svetlá šírka otvoru + 34 mm)/2)-36 mm

• Ako vypočítať šírku rámového profilu INOVA EXCLUSIVE

šírka profilu = ((svetlá šírka otvoru + 34 mm)/2)-52 mm

3 x dvere**• Ako vypočítať šírku dverí**

šírka dverí = (svetlá šírka otvoru + 68 mm)/3

• Ako vypočítať šírku dosky

šírka dosky = ((svetlá šírka otvoru + 68 mm)/3)-36 mm

• Ako vypočítať šírku rámového profilu INOVA EXCLUSIVE

šírka profilu = ((svetlá šírka otvoru + 68 mm)/3)-52 mm

4 x dvere**• Ako vypočítať šírku dverí**

šírka dverí = (svetlá šírka otvoru + 102 mm)/4

• Ako vypočítať šírku dosky

šírka dosky = ((svetlá šírka otvoru + 102 mm)/4)-36 mm

• Ako vypočítať šírku rámového profilu INOVA EXCLUSIVE

šírka profilu = ((svetlá šírka otvoru + 102 mm)/4)-52 mm

výpočet rozmerov dverí a výplní do dverí

madlo: KVADRO
koľajnica: ELEGANT
výplň: 18 mm DTD

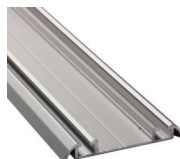
**VÝŠKY**

- **Ako vypočítať výšku madla**
svetlá výška otvoru – 37 mm = výška madla
- **Ako vypočítať výšku dosky**
svetlá výška otvoru – 37 mm – 1,5 mm = výška dosky
- **Ako vypočítať výšku dosky pri rámovom profile INOVA EXCLUSIVE**
výška madla – 81 mm = výška dosky

Pri použití predeľovacieho profilu sa od dosky odpočítava 16 mm.

ŠÍRKY**2 x dvere**

- **Ako vypočítať šírku dverí**
šírka dverí = (svetlá šírka otvoru + 20 mm)/2
- **Ako vypočítať šírku dosky**
šírka dosky = ((svetlá šírka otvoru + 20 mm)/2)-22 mm
- **Ako vypočítať šírku rámového profilu INOVA EXCLUSIVE**
šírka profilu = ((svetlá šírka otvoru + 20 mm)/2)-40 mm

3 x dvere

- **Ako vypočítať šírku dverí**
šírka dverí = (svetlá šírka otvoru + 40 mm)/3
- **Ako vypočítať šírku dosky**
šírka dosky = ((svetlá šírka otvoru + 40 mm)/3)-22 mm
- **Ako vypočítať šírku rámového profilu INOVA EXCLUSIVE**
šírka profilu = ((svetlá šírka otvoru + 40 mm)/3)-40 mm

4 x dvere

- **Ako vypočítať šírku dverí**
šírka dverí = (svetlá šírka otvoru + 60 mm)/4
- **Ako vypočítať šírku dosky**
šírka dosky = ((svetlá šírka otvoru + 60 mm)/4)-22 mm
- **Ako vypočítať šírku rámového profilu INOVA EXCLUSIVE**
šírka profilu = ((svetlá šírka otvoru + 60 mm)/4)-40 mm

výpočet rozmerov dverí a výplní do dverí

madlo: KVADRO
koľajnica: UNIVERSAL
výplň: 18 mm DTD

**VÝŠKY**

- **Ako vypočítať výšku madla**
svetlá výška otvoru – 43 mm = výška madla
- **Ako vypočítať výšku dosky**
svetlá výška otvoru – 43 mm – 1,5 mm = výška dosky
- **Ako vypočítať výšku dosky pri rámovom profile INOVA EXCLUSIVE**
výška madla – 81 mm = výška dosky

Pri použití predeľovacieho profilu sa od dosky odpočítava 16 mm.

ŠÍRKY**2 x dvere**

- **Ako vypočítať šírku dverí**
šírka dverí = (svetlá šírka otvoru + 20 mm)/2
- **Ako vypočítať šírku dosky**
šírka dosky = ((svetlá šírka otvoru + 20 mm)/2)-22 mm
- **Ako vypočítať šírku rámového profilu INOVA EXCLUSIVE**
šírka profilu = ((svetlá šírka otvoru + 20 mm)/2)-40 mm

3 x dvere

- **Ako vypočítať šírku dverí**
šírka dverí = (svetlá šírka otvoru + 40 mm)/3
- **Ako vypočítať šírku dosky**
šírka dosky = ((svetlá šírka otvoru + 40 mm)/3)-22 mm
- **Ako vypočítať šírku rámového profilu INOVA EXCLUSIVE**
šírka profilu = ((svetlá šírka otvoru + 40 mm)/3)-40 mm

4 x dvere

- **Ako vypočítať šírku dverí**
šírka dverí = (svetlá šírka otvoru + 60 mm)/4
- **Ako vypočítať šírku dosky**
šírka dosky = ((svetlá šírka otvoru + 60 mm)/4)-22 mm
- **Ako vypočítať šírku rámového profilu INOVA EXCLUSIVE**
šírka profilu = ((svetlá šírka otvoru + 60 mm)/4)-40 mm

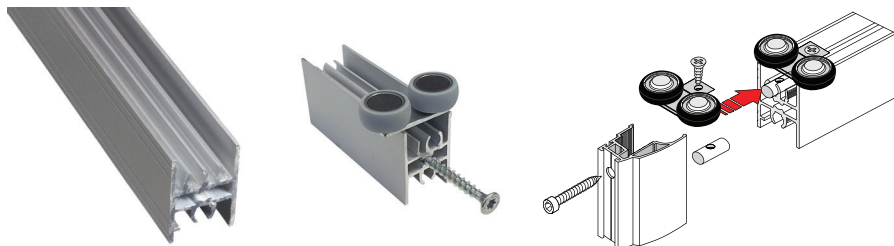
montážny plán - vrchný rámový profil INOVA EXCLUSIVE**montážny plán - spodný rámový profil INOVA EXCLUSIVE****vrtanie dier do madla profil INOVA EXCLUSIVE**

Do madla vrtáme dve diery pre každý vrut.
 1, prechádza celým madlom \varnothing 6 - 7 mm
 2, prechádza len prvou vrstvou \varnothing 9 - 10 mm

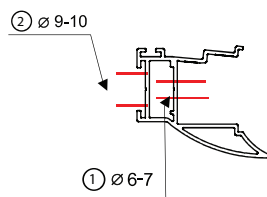

Vrtanie do madla
 vo vyznačenej drážke

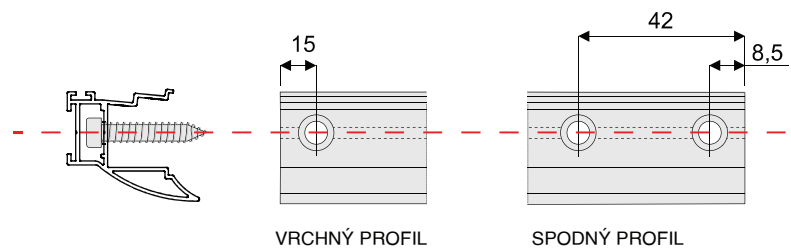
**Rozmiestnenie dier podľa typu profilu**

- pre všetky profile INOVA EXCLUSIVE používame vrut 4,0 x 50 mm
- pre deliaci profil je potrebné dieru zamerať na madle podľa výšky výplne

fixácia skla v profile INOVA EXCLUSIVE

tesniaca gumička do rámového profilu KOCKA
 obj. číslo: 5927

Pre fixáciu skla v madle a profile sa používa
 Tesniaca gumička do rámového profilu.
 - odporúčame použiť každých 300 mm

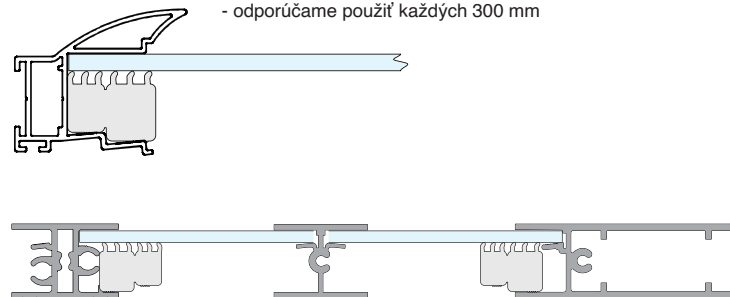

spodné, vrchné a bočné tesnenie do rámového profilu
 obj. číslo: 10928 / 3595

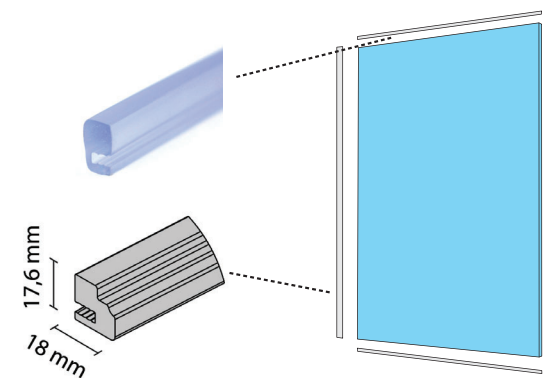

VYBAVENIE ŠATNÍKOV

www.cps-interier.sk

vešiaková tyč oválna

- vešiaková tyč oválna
- dĺžky: 1, 2, 3 m
- farba: chróm
- materiál: oceľ
- rozmery (Š x V): 15 mm x 30 mm
- predaj ks

dĺžka:	kód:
1 m	9049-1
2 m	9049-2
3 m	9049

vešiaková tyč okrúhla

- vešiaková tyč okrúhla
- dĺžka: 3 m
- farba: chróm
- materiál: oceľ
- priemer: 25 mm
- predaj ks

kód:
1334

bočný držiak vešiakovej tyče

- kovový bočný držiak vešiakovej tyče
- farba: chróm
- materiál: oceľ
- predaj ks

typ:	kód:
oválny	0784
okrúhly	1325

stredový držiak vešiakovej tyče

- kovový stredový držiak vešiakovej tyče
- farba: chróm
- materiál: oceľ
- predaj ks

typ:	kód:
oválny	9856
okrúhly	12460

výsuvný vešiak do skrine



- praktický výsuvný vešiak do skrine
- farba: čierna / chróm
- materiál: oceľ / plast
- rozmery (Š x D): 60 mm x 73 mm
- predaj ks

hĺbka:	kód:
250 mm	0787
300 mm	0789
350 mm	0791
400 mm	0793
450 mm	0795
500 mm	0797

výsuvný vešiak s tlmením ATM



- praktický výsuvný vešiak s tlmením do skrine ATM
- farba: antracit, biela
- materiál: oceľ / plast
- rozmery (Š x D x V): 153 mm x 455 mm x 99 mm
- predaj ks



farba:	kód:
biela	3-25819
antracit	3-25818

výsuvný bočný vešiak na kravaty a opasky WIRELI



- praktický výsuvný vešiak na opasky a kravaty do skrine WIRELI
- prevedene: ľavý, pravý
- farba: antracit / chróm
- materiál: oceľ / plast
- rozmery (Š x D x V): 155 mm x 430 mm x 80 mm
- predaj ks

WIRELI

typ:	kód:
pravý	2005027001
ľavý	2005033001

výsuvný bočný vešiak na nohavice s tlmením ATM



- praktický výsuvný vešiak s tlmením na nohavice ATM
- vešiak obsahuje 10 ramien na zavesenie
- farba: antracit, biela
- materiál: oceľ / plast
- rozmery (Š x D x V): 355 mm x 455 mm x 121 mm
- predaj ks



farba:	kód:
biela	3-25815
antracit	3-25814

výsuvný spodný vešiak na nohavice s tlmením ATM



- praktický výsuvný vešiak s tlmením na nohavice ATM
- vešiak obsahuje 10 ramien na zavesenie
- farba: antracit, biela
- materiál: oceľ / plast
- rozmery (Š x D x V): 356 mm x 455 mm x 160 mm
- predaj ks



farba:	kód:
biela	3-36967
antracit	3-36968

výsuvný spodný vešiak na nohavice s tlmením ATM



- praktický výsuvný vešiak s tlmením na nohavice ATM
- vešiak obsahuje 20 ramien na zavesenie
- farba: antracit, biela
- materiál: oceľ / plast
- rozmery (Š x D x V): 630 mm x 455 mm x 108 mm
- predaj ks



farba:	kód:
biela	3-25817
antracit	3-25816

sklopný vešiak



- praktický sklopný vešiak do skrine
- farba: čierna / chróm
- materiál: oceľ / plast
- šírky: 450 - 600 mm, 600 - 830 mm, 830 - 1150 mm
- predaj ks



šírky:	kód:
450 - 600 mm	0732
600 - 830 mm	10018
830 - 1150 mm	10019

plastový sklopný výklop na topánky



- sklopný výklop na topánky
- farba: biela
- materiál: plast
- predaj ks

typ:	kód:
jednopolíčkový	0708
dvojpolíčkový	0724

sklopný kôš na bielizeň



- jednoduchý sklopný kôš na bielizeň
- **montáž:** priamo na dverka
- **otváranie:** vyklopením s dverkami
- **farba:** biela
- **materiál:** oceľ
- **šírky:** 300, 400, 500 mm
- predaj ks

Rozmery kôš 300:
• rozmery (Š x V x H): 240 x 610 x 310 mm

Rozmery kôš 400:
• rozmery (Š x V x H): 340 x 610 x 310 mm

Rozmery kôš 500:
• rozmery (Š x V x H): 440 x 610 x 310 mm

šírky:	kód:
300 mm	0811
400 mm	0813
500 mm	0815

sklopný kôš na bielizeň



- sklopný kôš na bielizeň
- **montáž:** priamo na dverka
- **otváranie:** vyklopením s dverkami
- **farba:** chróm
- **materiál:** oceľ
- **šírky:** 350, 400, 500 mm
- predaj ks

Rozmery kôš 350:
• rozmery (Š x V x H): 280 x 500 x 290 mm

Rozmery kôš 400:
• rozmery (Š x V x H): 330 x 500 x 290 mm

Rozmery kôš 500:
• rozmery (Š x V x H): 430 x 500 x 290 mm

šírky:	kód:
350 mm	42003112
400 mm	42003113
500 mm	42003115

výsuvný kôš na bielizeň NOMET



- výsuvný kôš na bielizeň s tlmením NOMET
- **výsuv:** tandem s tlmením
- **montáž:** spodná montáž
- **otváranie:** vysunutím s dverkami
- **farba:** sivá
- **materiál:** oceľ
- **šírky:** 300, 400, 500 mm
- predaj ks

Rozmery kôš 300:
• rozmery (Š x V x H): 250 x 557 x 475 mm

Rozmery kôš 400:
• rozmery (Š x V x H): 350 x 557 x 475 mm

Rozmery kôš 500:
• rozmery (Š x V x H): 450 x 557 x 475 mm

šírky:	kód:
300 mm	3-00520
400 mm	20161
500 mm	3-00521



výsuvný kôš na bielizeň NOMET



- výsuvný kôš na bielizeň NOMET
- **výsuv:** ložiskový výsuv
- **montáž:** bočná montáž
- **otváranie:** samostatným vysunutím
- **farba:** biela
- **materiál:** oceľ
- **šírky:** 300, 400, 500, 600 mm
- predaj ks

Rozmery kôš 300:
• rozmery (Š x V x H): 250 - 310 x 170 x 475 mm

Rozmery kôš 400:
• rozmery (Š x V x H): 355 - 410 x 170 x 475 mm

Rozmery kôš 500:
• rozmery (Š x V x H): 455 - 515 x 170 x 475 mm

Rozmery kôš 600:
• rozmery (Š x V x H): 550 - 610 x 170 x 475 mm

šírky:	kód:
300 mm	00044
400 mm	00046
500 mm	00048
600 mm	00050

výsuvný kôš na bielizeň NOMET

- výsuvný kôš na bielizeň NOMET
- výsuv: ložiskový výsuv
- montáž: bočná montáž
- otváranie: samostatným vysunutím
- farba: antracit
- materiál: oceľ
- šírky: 300, 400, 500, 600 mm
- predaj ks

Rozmery kôš 300:
• rozmery (Š x V x H): 250 - 310 x 170 x 475 mm

Rozmery kôš 400:
• rozmery (Š x V x H): 355 - 410 x 170 x 475 mm

Rozmery kôš 500:
• rozmery (Š x V x H): 455 - 515 x 170 x 475 mm

Rozmery kôš 600:
• rozmery (Š x V x H): 550 - 610 x 170 x 475 mm

šírky:	kód:
300 mm	00045
400 mm	00047
500 mm	00049
600 mm	00051

výsuvný kôš na bielizeň s tlmením ATM

- výsuvný kôš na bielizeň s tlmením ATM
- výsuv: tandem s tlmením
- montáž: bočná montáž
- otváranie: samostatným vysunutím
- farba: biela
- materiál: oceľ / plast
- šírky: 600, 700, 800, 900 mm
- predaj ks

Rozmery kôš 600:
• rozmery (Š x V x H): 564 - 614 x 170 x 455 mm

Rozmery kôš 700:
• rozmery (Š x V x H): 664 - 714 x 170 x 455 mm

Rozmery kôš 800:
• rozmery (Š x V x H): 764 - 814 x 170 x 455 mm

Rozmery kôš 900:
• rozmery (Š x V x H): 864 - 914 x 170 x 455 mm

šírky:	kód:
600 mm	3-0469
700 mm	3-0470
800 mm	3-0471
900 mm	3-0472

výsuvný kôš na bielizeň s tlmením ATM

- výsuvný kôš na bielizeň s tlmením ATM
- výsuv: tandem s tlmením
- montáž: bočná montáž
- otváranie: samostatným vysunutím
- farba: antracit
- materiál: oceľ / plast
- šírky: 600, 700, 800, 900 mm
- predaj ks

Rozmery kôš 600:
• rozmery (Š x V x H): 564 - 614 x 170 x 455 mm

Rozmery kôš 700:
• rozmery (Š x V x H): 664 - 714 x 170 x 455 mm

Rozmery kôš 800:
• rozmery (Š x V x H): 764 - 814 x 170 x 455 mm

Rozmery kôš 900:
• rozmery (Š x V x H): 864 - 914 x 170 x 455 mm

šírky:	kód:
600 mm	3-0473
700 mm	3-0474
800 mm	3-0475
900 mm	3-0476

výsuvný kôš ratanový na bielizeň s tlmením ATM

- výsuvný ratanový kôš na bielizeň s tlmením ATM
- výsuv: tandem s tlmením
- montáž: bočná montáž
- otváranie: samostatným vysunutím
- farba: biela
- materiál: oceľ / plast
- šírky: 600, 700, 800, 900 mm
- predaj ks

Rozmery kôš 600:
• rozmery (Š x V x H): 564 - 614 x 170 x 455 mm

Rozmery kôš 700:
• rozmery (Š x V x H): 664 - 714 x 170 x 455 mm

Rozmery kôš 800:
• rozmery (Š x V x H): 764 - 814 x 170 x 455 mm

Rozmery kôš 900:
• rozmery (Š x V x H): 864 - 914 x 170 x 455 mm

šírky:	kód:
600 mm	3-0477
700 mm	3-0478
800 mm	3-0479
900 mm	3-0480

výsuvný kôš ratanový na bielizeň s tlmením ATM

ATM



- výsuvný ratanový kôš na bielizeň s tlmením ATM
- výsuv: tandem s tlmením
- montáž: bočná montáž
- otváranie: samostatným vysunutím
- farba: antracit
- materiál: oceľ / plast
- šírky: 600, 700, 800, 900 mm
- predaj ks

Rozmery kôš 600:
• rozmery (Š x V x H): 564 - 614 x 170 x 455 mm

Rozmery kôš 700:
• rozmery (Š x V x H): 664 - 714 x 170 x 455 mm

Rozmery kôš 800:
• rozmery (Š x V x H): 764 - 814 x 170 x 455 mm

Rozmery kôš 900:
• rozmery (Š x V x H): 864 - 914 x 170 x 455 mm

šírky:	kód:
600 mm	3-0481
700 mm	3-0482
800 mm	3-0483
900 mm	3-0484

výsuvný vešiak na nohavice s tlmením ATM

ATM



- výsuvný vešiak na nohavice s tlmením ATM
- výsuv: tandem s tlmením
- montáž: bočná montáž
- otváranie: samostatným vysunutím
- farba: biela
- materiál: oceľ / plast
- šírky: 600, 700, 800, 900 mm
- predaj ks

Rozmery 600:
• rozmery (Š x V x H): 564 - 614 x 73 x 455 mm

Rozmery 700:
• rozmery (Š x V x H): 664 - 714 x 73 x 455 mm

Rozmery 800:
• rozmery (Š x V x H): 764 - 814 x 73 x 455 mm

Rozmery 900:
• rozmery (Š x V x H): 864 - 914 x 73 x 455 mm

šírky:	kód:
600 mm	3-0486
700 mm	3-0487
800 mm	3-0488
900 mm	3-0489

výsuvný vešiak na nohavice s tlmením ATM

ATM



- výsuvný vešiak na nohavice s tlmením ATM
- výsuv: tandem s tlmením
- montáž: bočná montáž
- otváranie: samostatným vysunutím
- farba: antracit
- materiál: oceľ / plast
- šírky: 600, 700, 800, 900 mm
- predaj ks

Rozmery 600:
• rozmery (Š x V x H): 564 - 614 x 73 x 455 mm

Rozmery 700:
• rozmery (Š x V x H): 664 - 714 x 73 x 455 mm

Rozmery 800:
• rozmery (Š x V x H): 764 - 814 x 73 x 455 mm

Rozmery 900:
• rozmery (Š x V x H): 864 - 914 x 73 x 455 mm

šírky:	kód:
600 mm	3-0490
700 mm	3-0491
800 mm	3-0493
900 mm	3-0494

výsuvný vešiak na nohavice s tlmením + košík ATM

ATM



- výsuvný vešiak na nohavice s tlmením ATM
- výsuv: tandem s tlmením
- montáž: bočná montáž
- otváranie: samostatným vysunutím
- farba: biela
- materiál: oceľ / plast
- šírky: 600, 700, 800, 900 mm
- predaj ks

Rozmery 600:
• rozmery (Š x V x H): 564 - 614 x 170 x 455 mm

Rozmery 700:
• rozmery (Š x V x H): 664 - 714 x 170 x 455 mm

Rozmery 800:
• rozmery (Š x V x H): 764 - 814 x 170 x 455 mm

Rozmery 900:
• rozmery (Š x V x H): 864 - 914 x 170 x 455 mm

šírky:	kód:
600 mm	3-0496
700 mm	3-0497
800 mm	3-0498
900 mm	3-0499

výsuvný vešiak na nohavice s tlmením + košík ATM



- výsuvný vešiak na nohavice s tlmením ATM
- výsuv: tandem s tlmením
- montáž: bočná montáž
- otváranie: samostatným vysunutím
- farba: antracit
- materiál: oceľ / plast
- šírky: 600, 700, 800, 900 mm
- predaj ks

Rozmery 600:
• rozmery (Š x V x H): 564 - 614 x 170 x 455 mm

Rozmery 700:
• rozmery (Š x V x H): 664 - 714 x 170 x 455 mm

Rozmery 800:
• rozmery (Š x V x H): 764 - 814 x 170 x 455 mm

Rozmery 900:
• rozmery (Š x V x H): 864 - 914 x 170 x 455 mm

šírky:	kód:
600 mm	3-0500
700 mm	3-0501
800 mm	3-0502
900 mm	3-0503

výsuvný vešiak na nohavice s tlmením + organizér ATM



- výsuvný vešiak na nohavice s tlmením ATM
- výsuv: tandem s tlmením
- montáž: bočná montáž
- otváranie: samostatným vysunutím
- farba: biela
- materiál: oceľ / plast
- šírky: 600, 700, 800, 900 mm
- predaj ks

Rozmery 600:
• rozmery (Š x V x H): 564 - 614 x 73 x 455 mm

Rozmery 700:
• rozmery (Š x V x H): 664 - 714 x 73 x 455 mm

Rozmery 800:
• rozmery (Š x V x H): 764 - 814 x 73 x 455 mm

Rozmery 900:
• rozmery (Š x V x H): 864 - 914 x 73 x 455 mm

šírky:	kód:
600 mm	3-25809
700 mm	3-25875
800 mm	3-25876
900 mm	3-25877

výsuvný vešiak na nohavice s tlmením + organizér ATM



- výsuvný vešiak na nohavice s tlmením ATM
- výsuv: tandem s tlmením
- montáž: bočná montáž
- otváranie: samostatným vysunutím
- farba: antracit
- materiál: oceľ / plast
- šírky: 600, 700, 800, 900 mm
- predaj ks

Rozmery 600:
• rozmery (Š x V x H): 564 - 614 x 73 x 455 mm

Rozmery 700:
• rozmery (Š x V x H): 664 - 714 x 73 x 455 mm

Rozmery 800:
• rozmery (Š x V x H): 764 - 814 x 73 x 455 mm

Rozmery 900:
• rozmery (Š x V x H): 864 - 914 x 73 x 455 mm

šírky:	kód:
600 mm	3-25808
700 mm	3-25878
800 mm	3-25879
900 mm	3-25880

výsuvný organizér s tlmením ATM



- výsuvný organizér s tlmením ATM
- výsuv: tandem s tlmením
- montáž: bočná montáž
- otváranie: samostatným vysunutím
- farba: biela
- materiál: oceľ / plast
- šírky: 600, 700, 800, 900 mm
- predaj ks

Rozmery 600:
• rozmery (Š x V x H): 564 - 614 x 73 x 455 mm

Rozmery 700:
• rozmery (Š x V x H): 664 - 714 x 73 x 455 mm

Rozmery 800:
• rozmery (Š x V x H): 764 - 814 x 73 x 455 mm

Rozmery 900:
• rozmery (Š x V x H): 864 - 914 x 73 x 455 mm

šírky:	kód:
600 mm	3-25811-met
700 mm	3-25881-met
800 mm	3-25882-met
900 mm	3-25883-met

výsuvný organizér s tlmením ATM

ATM®



- výsuvný organizér s tlmením ATM
- výsuv: tandem s tlmením
- montáž: bočná montáž
- otváranie: samostatným vysunutím
- farba: antracit
- materiál: oceľ / plast
- šírky: 600, 700, 800, 900 mm
- predaj ks

Rozmery 600:
• rozmery (Š x V x H): 564 - 614 x 73 x 455 mm

Rozmery 700:
• rozmery (Š x V x H): 664 - 714 x 73 x 455 mm

Rozmery 800:
• rozmery (Š x V x H): 764 - 814 x 73 x 455 mm

Rozmery 900:
• rozmery (Š x V x H): 864 - 914 x 73 x 455 mm

šírky:	kód:
600 mm	3-25810-met
700 mm	3-25884-met
800 mm	3-25885-met
900 mm	3-25886-met

výsuvná polica na topánky s tlmením ATM

ATM®



- výsuvný organizér s tlmením ATM
- výsuv: tandem s tlmením
- montáž: bočná montáž
- otváranie: samostatným vysunutím
- farba: biela
- materiál: oceľ / plast
- šírky: 600, 700, 800, 900 mm
- predaj ks

Rozmery 600:
• rozmery (Š x V x H): 564 - 614 x 170 x 455 mm

Rozmery 700:
• rozmery (Š x V x H): 664 - 714 x 170 x 455 mm

Rozmery 800:
• rozmery (Š x V x H): 764 - 814 x 170 x 455 mm

Rozmery 900:
• rozmery (Š x V x H): 864 - 914 x 170 x 455 mm

šírky:	kód:
600 mm	3-25813-mgl
700 mm	3-25887-mgl
800 mm	3-25888-mgl
900 mm	3-25889-mgl

výsuvná polica na topánky s tlmením ATM

ATM®



- výsuvný organizér s tlmením ATM
- výsuv: tandem s tlmením
- montáž: bočná montáž
- otváranie: samostatným vysunutím
- farba: antracit
- materiál: oceľ / plast
- šírky: 600, 700, 800, 900 mm
- predaj ks

Rozmery 600:
• rozmery (Š x V x H): 564 - 614 x 170 x 455 mm

Rozmery 700:
• rozmery (Š x V x H): 664 - 714 x 170 x 455 mm

Rozmery 800:
• rozmery (Š x V x H): 764 - 814 x 170 x 455 mm

Rozmery 900:
• rozmery (Š x V x H): 864 - 914 x 170 x 455 mm

šírky:	kód:
600 mm	3-25812-mgl
700 mm	3-25890-mgl
800 mm	3-25891-mgl
900 mm	3-25892-mgl

výsuvná polička na odevy a topánky NOMET



- výsuvná polička na odevy a topánky do šatníkovej skrine
- výsuv: ložiskový
- montáž: bočná montáž
- otváranie: samostatným vysunutím
- farba: sivá
- materiál: oceľ / plast
- predaj ks

Rozmery kôš 2 x polička:
• rozmery (Š x V x H): 286 x 377 x 502 mm

Rozmery kôš 3 x polička:
• rozmery (Š x V x H): 286 x 569 x 502 mm



typ:	kód:
2 x polička	20011
3 x polička	20012

LED SVIETIDLÁ A ZDROJE

www.cps-interier.sk

profil pre LED pásik rohový LONG

- hliníkový rohový profil pre LED pásik LONG
- vhodné pre hrúbky pásika 8 a 10 mm
- rozmery (Š x V x D): 18,5 mm x 18,5 mm x 3 m
- farba: hliník
- materiál: hliník
- predaj ks

GALEA
nábytkové profily

tip pre vás

- dĺžka 3 m



kód:

0548

profil pre LED pásik naložený LONG

- hliníkový rohový profil pre LED pásik LONG
- vhodné pre hrúbky pásika 8 a 10 mm
- rozmery (Š x V x D): 17 mm x 7 mm x 3 m
- farba: hliník
- materiál: hliník
- predaj ks

GALEA
nábytkové profily

tip pre vás

- dĺžka 3 m



kód:

9394

profil pre LED pásik vložený LONG

- hliníkový rohový profil pre LED pásik LONG
- vhodné pre hrúbky pásika 8 a 10 mm
- rozmery (Š x V x D): 22 mm x 5 mm x 3 m
- rozmery frézovania (Š x V): 16 mm x 6 mm
- farba: hliník
- materiál: hliník
- predaj ks

GALEA
nábytkové profily

tip pre vás

- dĺžka 3 m



kód:

9395

profil pre LED pásik rohový TOP

- hliníkový rohový profil pre LED pásik TOP
- vhodné pre hrúbky pásika 8 a 10 mm
- rozmery (Š x V x D): 20 mm x 16 mm x 2 m
- farba: hliník
- materiál: hliník
- predaj ks

WIREL I



kód:

5777

profil pre LED pásik rohový MINI

- hliníkový rohový profil pre MINI pásik TOP
- profil obsahuje číru krytku
- vhodné pre hrúbky pásika 8 mm
- **rozmery (Š x V x D):** 14 mm x 16 mm x 2 m
- **farba:** hliník
- **materiál:** hliník
- predaj ks



kód:
20001

profil pre LED pásik naložený MINI

- hliníkový naložený profil pre MINI pásik TOP
- profil obsahuje číru krytku
- vhodné pre hrúbky pásika 8 mm
- **rozmery (Š x V x D):** 14 mm x 7 mm x 2 m
- **farba:** hliník
- **materiál:** hliník
- predaj ks



kód:
0782

profil pre LED pásik vložený MINI

- hliníkový vložený profil pre MINI pásik TOP
- profil obsahuje číru krytku
- vhodné pre hrúbky pásika 8 mm
- **rozmery (Š x V x D):** 18 mm x 6 mm x 3 m
- **rozmery frézovania (Š x V):** 14 mm x 6 mm
- **farba:** hliník
- **materiál:** hliník
- predaj ks



kód:
20003

profil pre LED pásik rohový MINI

- hliníkový rohový profil pre MINI pásik TOP
- profil obsahuje mliečnu krytku
- vhodné pre hrúbky pásika 8 mm
- **rozmery (Š x V x D):** 14 mm x 16 mm x 2 m
- **farba:** čierna
- **materiál:** hliník
- predaj ks



kód:
30721

profil pre LED pásik naložený MINI

- hliníkový naložený profil pre MINI pásik TOP
- profil obsahuje mliečnu krytku
- vhodné pre hrúbky pásika 8 mm
- **rozmery (Š x V x D):** 14 mm x 7 mm x 2 m
- **farba:** čierna
- **materiál:** hliník
- predaj ks



kód:

30719

profil pre LED pásik vložený MINI

- hliníkový vložený profil pre MINI pásik TOP
- profil obsahuje mliečnu krytku
- vhodné pre hrúbky pásika 8 mm
- **rozmery (Š x V x D):** 18 mm x 6 mm x 3 m
- **rozmery frézovania (Š x V):** 14 mm x 6 mm
- **farba:** čierna
- **materiál:** hliník
- predaj ks



kód:

30720

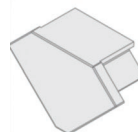
koncovka pre profil LONG

- plastová bočná kytka pre profily LONG
- **farba:** sivá
- **materiál:** plast
- predaj na ks

GALEA
nábytkové profily

farba / typ: kód:

sivá / naložený profil 9396

sivá / vložený profil 9397

sivá / rohový profil 0547

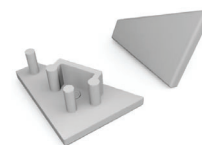
koncovka pre profil TOP

- plastová bočná kytka pre profily TOP
- **farba:** sivá
- **materiál:** plast
- predaj na pár

WIRELI

farba / typ: kód:

sivá / rohový profil 6164

koncovka pre profil MINI

- plastová bočná kytka pre profily MINI
- farba: sivá, čierna
- materiál: plast
- predaj na ks / pár



farba / typ:	kód:
sivá / naložený profil	6710
sivá / vložený profil	20004
sivá / rohový profil	20002
čierna / naložený profil	30722
čierna / vložený profil	30723
čierna / rohový profil	30724

krytka pre profil LONG

- plastová krytka pre profil LONG
- krytka sa montuje nakliknutím
- dĺžka: 3 m
- farba: priesvitná, mliečna
- materiál: plast
- predaj na ks



farba:	kód:
priesvitná	9398
mliečna	9399

krytka pre profil TOP

- plastová krytka pre profil TOP
- krytka sa montuje nakliknutím
- dĺžka: 2 m
- farba: priesvitná, mliečna
- materiál: plast
- predaj na ks



farba:	kód:
priesvitná	00982
mliečna	00980

LED pásik 9,6 W GTV

- LED pásik vhodný pre kuchynské linky
- pásik sa montuje nalepením
- napájanie: 12 V
- výkon: 9,6 W / 1 m
- krytie: IP 20
- šírka: 8 mm
- svetelnosť: neutrálna - 740 lm, teplá - 660 lm
- farba: neutrálna, teplá
- predaj na metre



farba:	kód:
neutrálna	9712
teplá	9653

LED trafo GTV

- transformátor pre LED pásiky
- vstupné napätie: 230 V
- výstupné napätie: 12 V
- materiál: plast
- predaj na ks / pár

GTV

výkon / max prúd:	kód:
12 W / 1A	8545
15 W / 1,3A	0746
30 W / 2,75A	8873
50 W / 4,5A	8398

jednoduchý vypínač a stmievač pre LED pásiky GTV

- jednoduchý vypínač a stmievač pre LED pásiky GTV
- napájanie: 12 - 24 V
- výkon: 96 W - 12 V / 194 W - 24 V
- krytie: IP 20
- farba: čierna
- materiál: plast
- predaj na ks

GTV

kód:
12106

vypínač a stmievač pre LED pásiky

- vypínač a stmievač pre LED pásiky
- možnosť zmeny intenzity svietenia: 20, 50, 100%
- napájanie: 12 - 24 V
- výkon: 96 W - 12 V / 192 W - 24 V
- dosah: 15 m
- krytie: IP 20
- farba: biela / čierna
- materiál: plast
- predaj na ks



kód:
9995

pohybový vypínač a stmievač pre LED pásiky GTV

- pohybový vypínač a stmievač pre LED pásiky
- možnosť stmievania
- napájanie: 12 - 24 V
- výkon: 24 W - 12 V / 48 W - 24 V
- dosah: 5 cm
- dĺžka kábla: 2 x 2 m
- rozmery (Ø x D): 17 x 53 mm
- priemer vŕtania: 15 mm
- krytie: IP 20
- farba: čierna
- materiál: plast
- predaj na ks

GTV

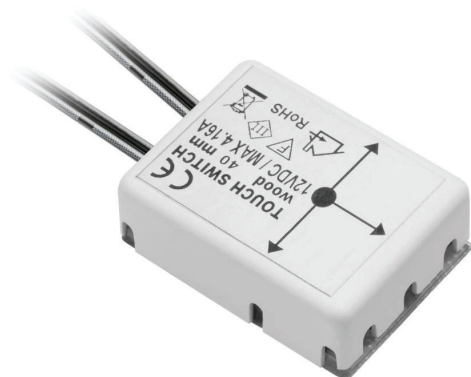
dotykový vypínač pre LED pásiky GTV

- dotykový vypínač pre LED pásiky do nábytku
- zapínanie a vypínanie dotykom po nábytku
- maximálna hrúbka materiálu: 40 mm
- napájanie: 12 V
- výkon: 50 W
- dĺžka kábla: 1,5 m
- rozmery (Š x V x D): 33 x 14 x 44 mm
- krytie: IP 20
- farba: biela
- materiál: plast
- predaj na ks

GTV®

kód:
9393

dotykový vypínač TS01 pre LED pásiky IDEAL TRADE

- dotykový vypínač pre LED pásiky do nábytku
- zapínanie a vypínanie dotykom po nábytku
- maximálna hrúbka materiálu: 40 mm
- napájanie: 12 V
- výkon: 96 W
- maximálny prúd: 8A
- dĺžka kábla: bez kábla
- rozmery (Š x V x D): 43 x 18 x 48 mm
- krytie: IP 20
- farba: čierna
- materiál: plast
- predaj na ks

WIRELI

kód:
6194

konektor JACK

- konektor pre zapájanie kabeláže JACK
- napájanie: 12 V
- farba: čierna
- materiál: plast / oceľ
- predaj na ks

typ:	kód:
samec	15301
samica	20169

kábel pre napájanie LED pásikov GTV

- káble pre rýchle napájanie LED pásikov bez pajkovania
- určené pre pásiky hrúbky 8 mm
- káble je možné použiť aj bez koncovky na napájanie
- napájanie: 12 - 24 V
- dĺžka kábla: 2 m
- farba: biela / červená
- materiál: plast
- predaj na ks

GTV®

kód:
2197

nerozové drezy BLANCO



- **materiál:** nehrdzavejúca nerez vysokej kvality
- **použitie drezov:** kuchynské linky
- **vlastnosti:**
 - klasická, ale aj nadčasová estetika
 - odolný proti hrdzaveniu
 - tepluvzdorný
 - hygienicky nezávadný
 - farebne stály
 - ľahko ošetrovateľný
- **možnosti uloženia:**
 - zabudovanie zhora
 - zafrézovateľný do plochy
 - zabudovanie pod pracovnú dosku
- **druhy nerez:**
 - klasická nerez
 - leštená nerez
 - nerez hodváby lesk
 - durinox
 - nerez tmavá oceľ

BLANCO

zľavy pre stolárov

silgranitové drezy BLANCO



- **materiál:** SILGRANIT®
- **použitie drezov:** kuchynské linky
- **vlastnosti:**
 - príjemný vzhľad
 - na výber 10 farieb
 - odolný proti poškrabaniu
 - odolný proti rozbitiu
 - tepluvzdorný do 280 °C
 - 100% hygienicky nezávadný
 - 100% farebne stály
 - ľahko ošetrovateľný
- **možnosti uloženia:**
 - zabudovanie zhora
 - zafrézovateľný do plochy
 - zabudovanie pod pracovnú dosku

BLANCO

zľavy pre stolárov

keramické drezy BLANCO



- **materiál:** KERAMIKA PuraPlus®
- **použitie drezov:** kuchynské linky
- **vlastnosti:**
 - ľahká údržba vďaka úprave PuraPlus®
 - odolný proti poškrabaniu
 - odolný proti rozbitiu
 - odolný proti kyselinám
 - tepluvzdorný do 280 °C
 - 100% hygienicky nezávadný
 - 100% farebne stály
- **možnosti uloženia:**
 - zabudovanie zhora
 - zabudovanie pod pracovnú dosku

BLANCO

zľavy pre stolárov

batérie BLANCO



- **zmiešavacie batérie** vysokej kvality s keramickou kartušou
- **prevedenia:**
 - pevné batérie
 - batérie so sprškou
 - batérie s prepínaním prúdu vody
 - batérie s uzatváracím ventilom
 - batérie s možnosťou sklopenia pod okno
 - batérie pre filtrovanú vodu

BLANCO

zľavy pre stolárov

fóliované nábytkové dvierka SVET DVIEROK



- vysoko kvalitné fóliované dvierka vďaka najmodernejšej výrobnjej technológii
- záruka 5 rokov na odleповanie hrán
- **vlastnosti:**
 - najväčší výber tvarov až 100 možností
 - najväčší výber fólií viac ako 140 druhov
 - široký výber povrchov: lesklé, matné, super matné a drevodekory fólie
 - presklené dvierka s tesnením
 - uchytky do hrany
- **typy dvierok:**
 - hladké dvierka
 - hladké dvierka s úchytkou v hrane
 - frézované dvierka
- **doba dodania:**
 - dodanie do 10 pracovných dní
- **max. a min. rozmery:**
 - výška 2400 mm x šírka 1200 mm
 - výška 100 mm x šírka 140 mm

svet
dvierok

patinované fóliované nábytkové dvierka SVET DVIEROK



- ručne patinované fóliované dvierka vo viacerých prevedeniach ako patina provensál, patina vintage, patina hnedá, patina zelená
- dvierka sú po patinovaní ošetrené polyuretánovým matným lakom
- vysoko kvalitné fóliované dvierka vďaka najmodernejšej výrobnjej technológii
- záruka 5 rokov na odleповanie hrán
- **doba dodania:**
 - dodanie do 21 pracovných dní
- **max. a min. rozmery:**
 - výška 2400 mm x šírka 1200 mm
 - výška 100 mm x šírka 140 mm

svet
dvierok

senosan dvierka s laserovou hranou SVET DVIEROK

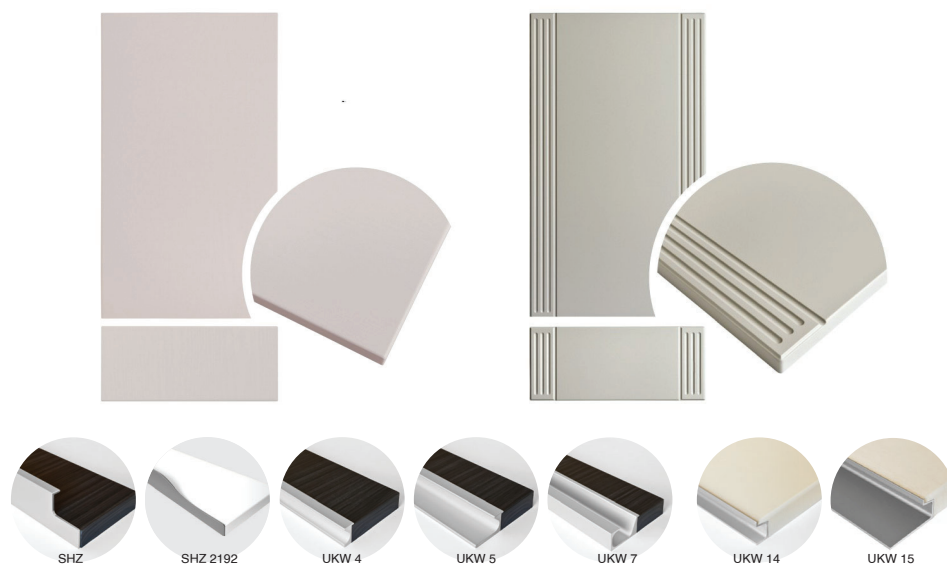

- vysokoodolné akrylátové dvierka s laserovou hranou SENOSAN
- široký výber povrchov: lesklé, super matné
- Senosan®AM1800TopX vysokoodolný povrch
- vysokoodolné voči UV žiareniu
- hrúbka hrany len 1 mm
- laserova neviditeľná hrana
- jednostranné / obojstranné
- hrúbka materiálu: 19 / 38 mm
- **doba dodania:**
 - dodanie do 10 pracovných dní
- **max. a min. rozmery:**
 - výška 2500 mm x šírka 700 mm
 - výška 100 mm x šírka 70 mm

svet
dvierok

SHZ

SHZ 2192

UKW 4

UKW 5

UKW 7

UKW 14

UKW 15

striekané dvierka SVET DVIEROK

- poluretánové striekané dvierka
- dvierka striekané strojom
- lesklé, super matné, NANO matné - bez odtlačkov
- vysoko odolné voči UV žiareniu
- jednostranné / obojstranné
- hrúbka materiálu: 18, 22, 28, 38 mm
- rámičky na sklo sú bez tesnenia lepené silikónom
- na výber viac ako 2500 farieb zo vzorkovníkov RAL a NCS

- **typy dvierok:**
- hladké dvierka
- hladké dvierka s úchytkou v hrane
- frézované dvierka

- **doba dodania:**
- dodanie do 21 - 30 pracovných dní

- **max. a min. rozmery:**
- výška 2500 mm x šírka 900 mm
- výška 100 mm x šírka 140 mm

**striekané dielce**

- poluretánové striekané dielce
- dvierka striekané profesionálnym lakérnikom v profesionálne vybavenej lakovni
- lesklé, matné, super matné
- jednostranné / obojstranné
- rôzne hrúbky materiálov
- rôzne komplikované výfrezy
- na výber viac ako 2500 farieb zo vzorkovníkov RAL a NCS

- **typy dielcov:**
- komplikované frézované dvierka
- rôzne frézované diely

- **doba dodania:**
- dodanie do 21 - 30 pracovných dní

**kompaktné dosky
FUNDERMAX, PFLEIDERER**

: Fundermax ■ PFLEIDERER

Kompaktné pracovné dosky sú vyrobené z vysoko odolného lisovaného materiálu bielej, sivej a čiernej farby. Vďaka tomu je možné ich používať v kuchynských linkách, kde so svojou **hrúbkou len 12 mm** vytvárajú jedinečný minimalistický dizajn. Povrch dosky tvorí vysoko odolný HPL materiál rôznych dekorov ako kameň, mramor, drevo. Jadro kompaktnej dosky je tvorené sulfátovými papiermi napustenými živinicou, vďaka čomu je materiál mimoriadne odolný a pevný. Výnimočným dizajnovým prvkom kompaktných dosiek je ich priznaná hrana v bielej, sivej alebo čiernej farbe.

• **forma predaja kompaktných pracovných dosiek**

Kompaktné pracovné dosky dodávame ako pracovné dosky na mieru alebo ako samostatné formáty dosiek.

• **pracovné dosky na mieru:**

Na základe vášho výkresu vám dodáme kompletnú pracovnú dosku na mieru. Doska má spracované hrany (2x rádius, leštená a impregnovaná hrana), výrezy na varnú dosku, elektrickú zásuvku, výrez na drez, predpríprava na upevnenie drezu, spoj hrán na perodrážku.

• **výroba, dodanie a doprava:**

Kompaktné dosky dodávame v spolupráci s firmou TWD s.r.o., vďaka ktorej sme schopní zabezpečiť profesionálne frézovanie a spracovanie dosiek.

- skladoom viac ako 40 dekorov
- dodanie 14 - 21 dní
- dopravu zabezpečujeme priamo ku zákazníkovi alebo do našej prevádzky

**hrúbka len 12 mm**





*jednoducho
pre vás*